

Leilão 2024

Reprodutores e Matrizes

NELORE E CARACU IZ

11 DE SETEMBRO
a partir das 14h00



58 TOUROS
55 MATRIZES

realização



transmissão



informações (16) 99962-8856

INSTITUTO DE ZOOTECNIA

www.iz.sp.gov.br



Secretaria de
Agricultura e Abastecimento



SÃO PAULO
GOVERNO DO ESTADO
SÃO PAULO SÃO TODOS



VENDA ESPECIAL de Sêmen RESERVA IZ

► Pacotes Promocionais R\$ **1.000,00**

TOURO	RGD	PAI	AVÔ MATERNO	DOSES
VINDOURO	C6269	QUICUNDO	EERAL DA SC	10
ESCALDADO	E1406	ANDARILHO	TECIDO	10
MARISCO	I3448	ESCALDADO	CADUCO	10
PACARÁ	IZSN S3758	MOSCOU	BANHADO	10
PROVADOR	IZSN 3832	MARISCO	UNITIVO	10
TAPUAN DO IZ	IZSN 4886	PACARA	LUTERO	10
FOSFATO	S1611	CAMAROTE	TANTO	20
GANHOSO	F6211	CANDANGO	SANDIL	20
GENÉTICO	F1046	GIM DE GARCA	SANDIL	20
MEXICO	I3455	FACULTOSO	TANTO	20
TANGO DO IZ	IZSN 4882	PACARA	JALURI	20
URGENTE DO IZ	IZSN 5130	ROSOTO	OBRIO	20
DOLMAN DO IZ	IZSN A977	URDIDOR DO IZ	ROSOTO	20
ESCALENO DO IZ	IZSN A1165	BADULI DO IZ	PROTOCOLO	20
MACEGAL DO IZ	IZSN A3043	GERANIO DO IZ	DOLMAN	20



informações
(16) 99962-8856

- Retirada no Centro Avançado de Pesquisa e Desenvolvimento de Bovinos de Corte Rodovia Carlos Tonani, km 94 – Sertãozinho, SP.
- Outros Touros e Raças, sob consulta
- Estoque limitado

INSTITUTO DE ZOOTECNIA
www.iz.sp.gov.br

Secretaria de
Agricultura e Abastecimento



SÃO PAULO
GOVERNO DO ESTADO
SÃO PAULO SÃO TODOS



ÍNDICE

Raça	Categoria	Quantidade	Lotes	Páginas
NELORE	TOUROS	38	1 a 38	5 a 23
	MATRIZES	48	54 a 101	34 a 57
CARACU	TOUROS	15	39 a 53	25 a 32
	MATRIZES	10	102 a 111	59 a 63

ABREVIATURAS UTILIZADAS NO CATÁLOGO:

PN: Peso ao nascer, kg

P210: Peso aos 210 dias, kg

P378: Peso aos 378 dias dos machos, kg

P550: Peso aos 550 dias das fêmeas, kg

PTOR: Perímetro torácico aos 378 dias, cm

PE: Perímetro escrotal aos 378 dias, cm

ALT: Altura na garupa ao ano, cm

AOLA: Área de olho de lombo ao ano, cm²

EGSA: Espessura de gordura subcutânea ao ano, mm

CAR: Consumo alimentar residual, kg de matéria seca/dia

DIAP: Dias ao parto, dia

CONDIÇÕES PARA VENDA:

As vendas serão realizadas mediante pagamento à vista.

A retirada dos animais só poderá ser efetuada após a confirmação do pagamento pelo Núcleo de Finanças do Instituto de Zootecnia.

A retirada dos animais deverá ser feita impreterivelmente até o dia 25 de setembro de 2024, em dias úteis, das 09h00min às 16h00min.

BONS NEGÓCIOS!

LOTES: 1 A 38

PÁGINAS 5 A 23

TOUROS
RAÇA
NELORE

LOTE:	Nome:	Série:	RGD:	MACHO
1	UCISO DO IZ	IZSN	A5555	NELORE

Nascimento	Idade ^(meses)	Peso ^(kg)	PE ^(cm)
23/09/2020	48	862	35,5

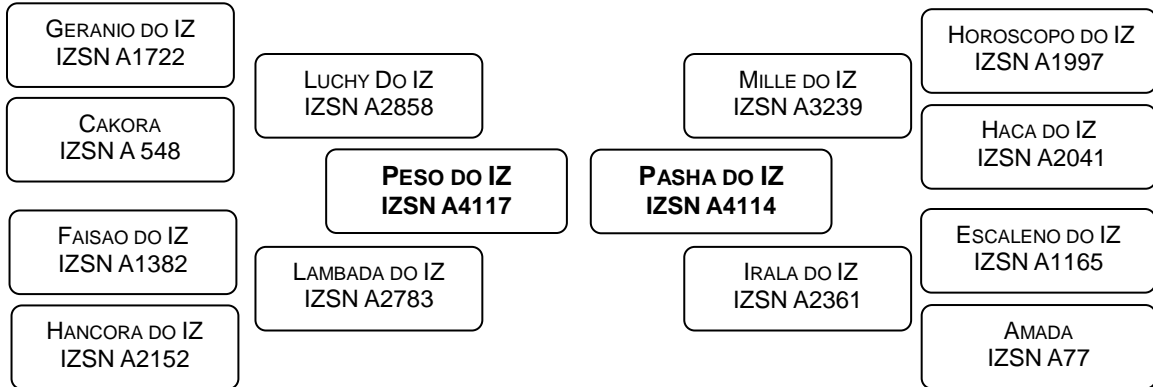

DESEMPENHO NA PROVA DE GANHO DE PESO					
G112 ^(gr)	IG112 ^(%)	P378 ^(kg)	IP378 ^(%)	IPGP ^(%)	CATEGORIA
982	101,0	365,5	100,8	100,9	MEDIANO

ESTIMATIVAS DA DIFERENÇA ESPERADA NA PROGÊNIE / ACURÁCIA ^(%) / PERCENTIL ^(%)											
PN	P210	P210M	P378	PTOR	PE	ALTM	AOLA	EGSA	CAR	DIAP	
2,5	10,6	5,8	33,7	4,8	0,8	2,8	2,1	0,22	-0,3	-0,3	
44	30	12	36	36	40	48	34	31	20	15	
71	15	5	13	4	13	29	5	6	1	83	

LOTE:	Nome:	Série:	RGD:	MACHO
2	UIRAPURU DO IZ	IZSN	A5595	NELORE

Nascimento	Idade ^(meses)	Peso ^(kg)	PE ^(cm)
30/09/2020	47	946	38,0

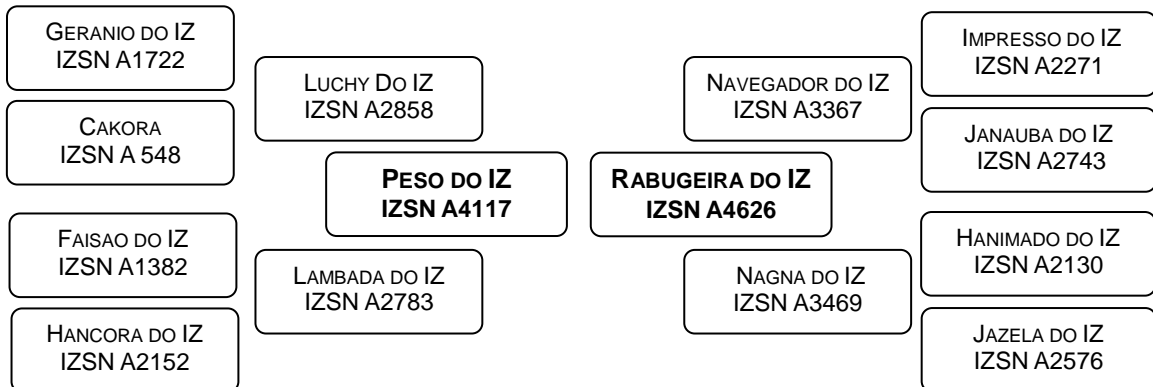

DESEMPENHO NA PROVA DE GANHO DE PESO					
G112 ^(gr)	IG112 ^(%)	P378 ^(kg)	IP378 ^(%)	IPGP ^(%)	CATEGORIA
1000	102,8	366,6	101,1	102,1	MEDIANO

ESTIMATIVAS DA DIFERENÇA ESPERADA NA PROGÊNIE / ACURÁCIA ^(%) / PERCENTIL ^(%)											
PN	P210	P210M	P378	PTOR	PE	ALTM	AOLA	EGSA	CAR	DIAP	
2,1	8,6	7,3	39,3	4,4	1,8	2,3	0,2	0,25	-0,2	-0,7	
54	37	10	35	37	39	49	33	30	19	13	
63	26	1	4	7	1	37	35	5	1	81	

LOTE:	Nome:	Série:	RGD:	MACHO
3	UNIVERSO DO IZ	IZSN	A5709	NELORE

Nascimento	Idade (meses)	Peso (kg)	PE (cm)
22/10/2020	47	931	38,0

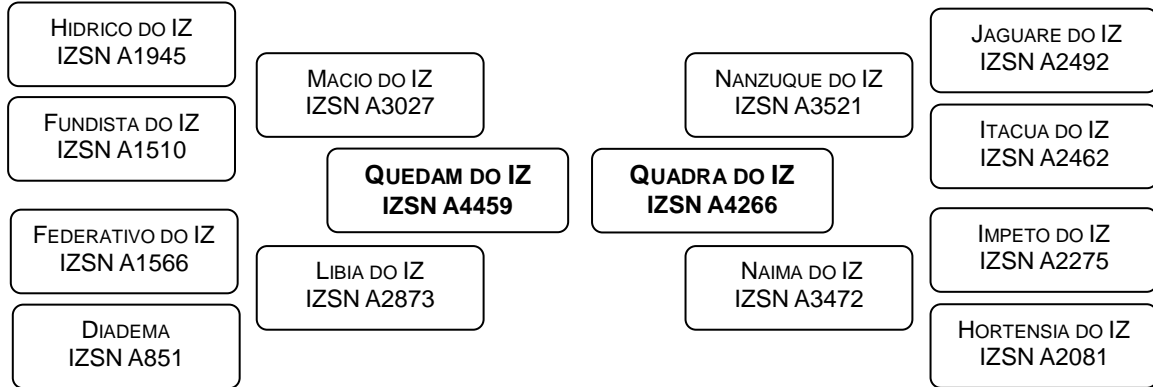

DESEMPENHO NA PROVA DE GANHO DE PESO					
G112 (gr)	IG112 (%)	P378 (kg)	IP378 (%)	IPGP (%)	CATEGORIA
991	111,4	385,1	111,6	111,5	SUPERIOR

ESTIMATIVAS DA DIFERENÇA ESPERADA NA PROGÊNIE / ACURÁCIA (%) / PERCENTIL (%)											
PN	P210	P210M	P378	PTOR	PE	ALTM	AOLA	EGSA	CAR	DIAP	
3,4	8,6	5,7	41,6	3,6	0,5	4,1	-0,02	-0,10	-0,1	-2,9	
55	38	11	35	37	37	48	32	29	19	14	
87	26	6	2	17	28	8	47	75	24	62	

LOTE:	Nome:	Série:	RGD:	MACHO
4	VACINADO DO IZ	IZSN	A5848	NELORE

Nascimento	Idade (meses)	Peso (kg)	PE (cm)
14/09/2021	36	966	40,0

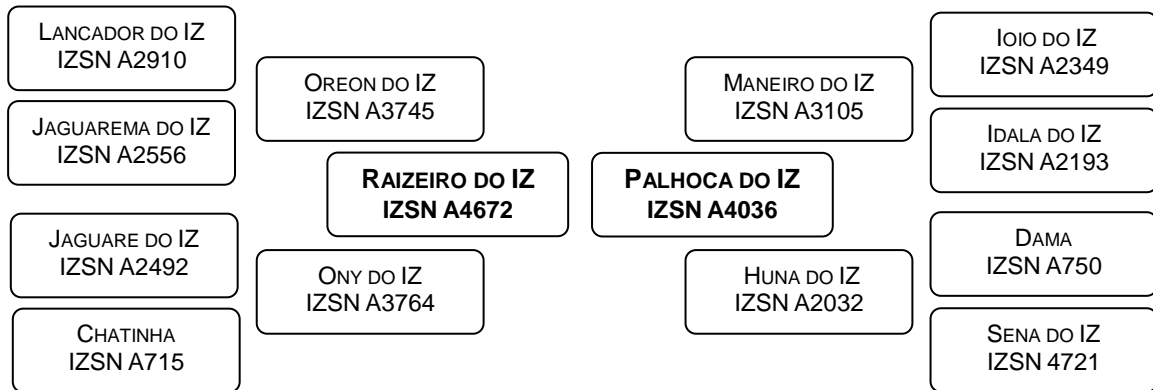

DESEMPENHO NA PROVA DE GANHO DE PESO					
G112 (gr)	IG112 (%)	P378 (kg)	IP378 (%)	IPGP (%)	CATEGORIA
1063	114,4	404,0	119,5	116,4	SUPERIOR

ESTIMATIVAS DA DIFERENÇA ESPERADA NA PROGÊNIE / ACURÁCIA (%) / PERCENTIL (%)											
PN	P210	P210M	P378	PTOR	PE	ALTM	AOLA	EGSA	CAR	DIAP	
3,4	12,4	2,1	50,7	7,8	0,1	6,2	1,9	0,29	-0,03	-8,7	
43	28	12	35	35	39	47	33	31	21	14	
86	7	43	1	1	59	1	7	3	37	14	

LOTE:	Nome:	Série:	RGD:	MACHO
5	VARIG DO IZ	IZSN	A5945	NELORE

Nascimento	Idade (meses)	Peso (kg)	PE (cm)
08/10/2021	35	868	41,0

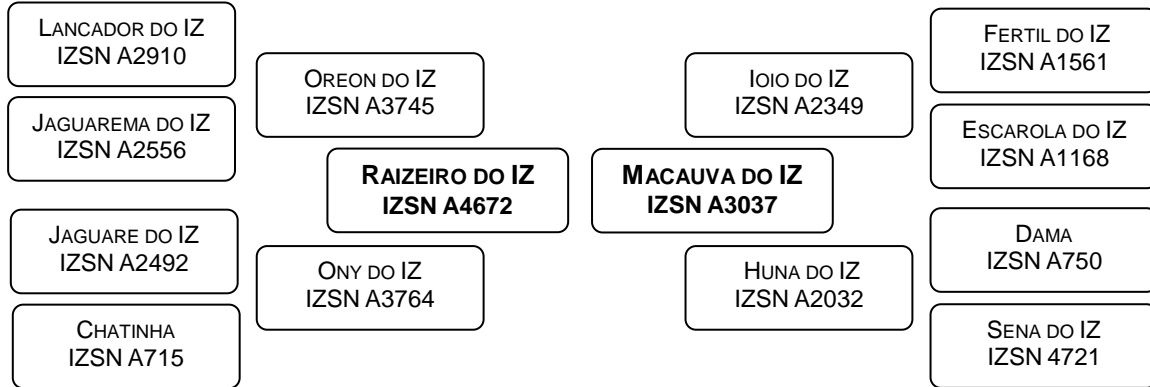

DESEMPENHO NA PROVA DE GANHO DE PESO					
G112 (gr)	IG112 (%)	P378 (kg)	IP378 (%)	IPGP (%)	CATEGORIA
1143	123,0	370,0	109,4	117,6	ELITE

ESTIMATIVAS DA DIFERENÇA ESPERADA NA PROGÊNIE / ACURÁCIA (%) / PERCENTIL (%)										
PN	P210	P210M	P378	PTOR	PE	ALTM	AOLA	EGSA	CAR	DIAP
3,8	10,2	-0,5	46,9	6,4	0,7	4,4	1,9	-0,05	0,0	-8,0
42	27	9	33	33	38	46	32	29	18	13
92	17	81	1	1	17	5	7	59	60	17

LOTE:	Nome:	Série:	RGD:	MACHO
6	VATICINIO DO IZ	IZSN	A5959	NELORE

Nascimento	Idade (meses)	Peso (kg)	PE (cm)
11/10/2021	35	640	37,5

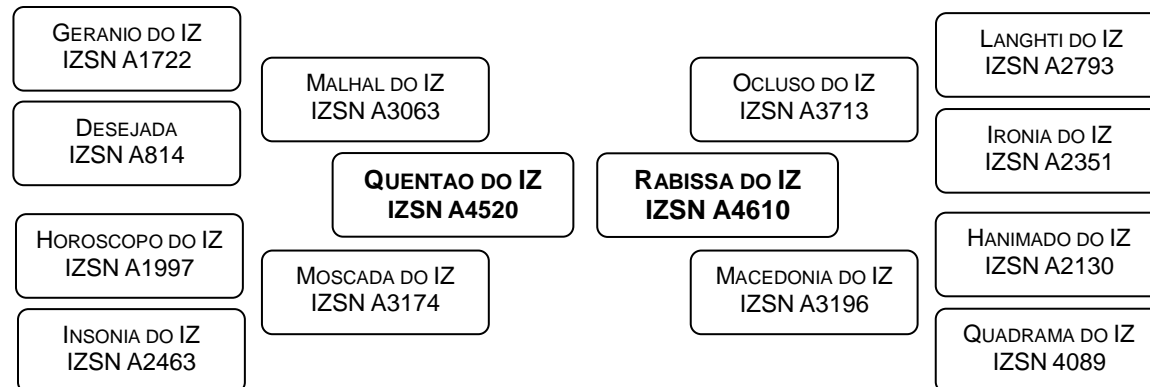

DESEMPENHO NA PROVA DE GANHO DE PESO					
G112 (gr)	IG112 (%)	P378 (kg)	IP378 (%)	IPGP (%)	CATEGORIA
1054	121,2	349,1	102,6	113,8	SUPERIOR

ESTIMATIVAS DA DIFERENÇA ESPERADA NA PROGÊNIE / ACURÁCIA (%) / PERCENTIL (%)										
PN	P210	P210M	P378	PTOR	PE	ALTM	AOLA	EGSA	CAR	DIAP
2,9	12,6	5,8	40,6	5,0	1,6	4,4	1,9	0,33	-0,2	-4,8
44	30	13	36	36	39	48	34	31	21	15
79	6	5	3	4	2	6	7	3	1	42

LOTE:	Nome:	Série:	RGD:	MACHO
7	VEDAMO DO IZ	IZSN	A5967	NELORE

Nascimento	Idade ^(meses)	Peso ^(kg)	PE ^(cm)
13/10/2021	35	868	39,5

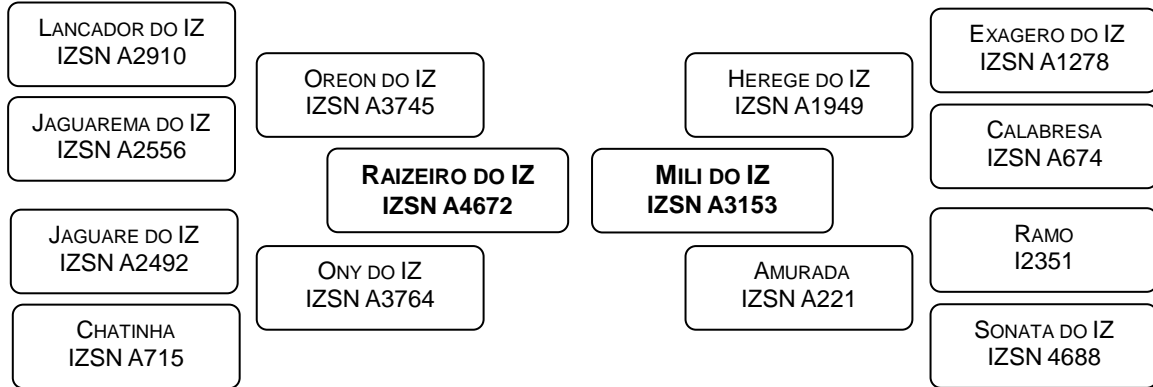

DESEMPENHO NA PROVA DE GANHO DE PESO					
G112 ^(gr)	IG112 ^(%)	P378 ^(kg)	IP378 ^(%)	IPGP ^(%)	CATEGORIA
1152	124,0	403,7	119,4	122,1	ELITE

ESTIMATIVAS DA DIFERENÇA ESPERADA NA PROGÊNIE / ACURÁCIA ^(%) / PERCENTIL ^(%)										
PN	P210	P210M	P378	PTOR	PE	ALTM	AOLA	EGSA	CAR	DIAP
2,8	8,6	2,0	41,8	5,0	1,6	5,1	3,1	0,06	-0,1	-6,7
43	29	14	35	35	39	47	33	31	21	16
76	26	45	2	3	1	2	1	23	13	25

LOTE:	Nome:	Série:	RGD:	MACHO
8	VENEROSO DO IZ	IZSN	A6030	NELORE

Nascimento	Idade ^(meses)	Peso ^(kg)	PE ^(cm)
27/10/2021	34	817	35,0

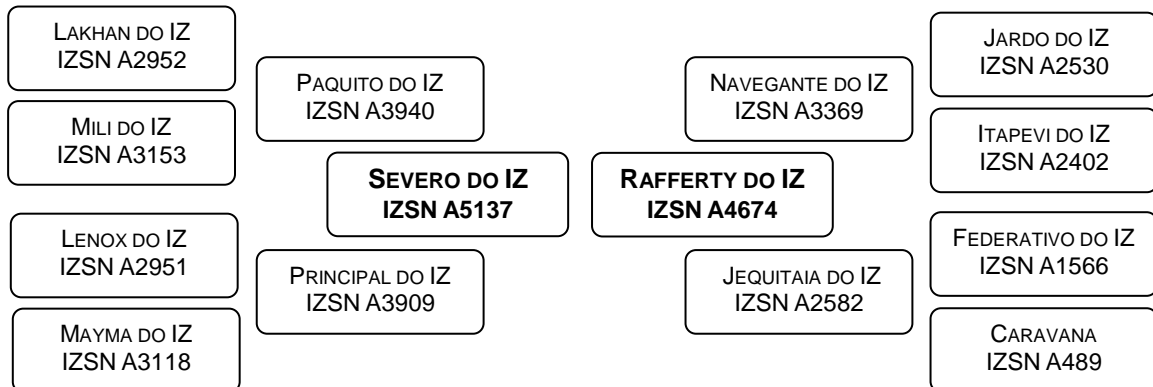

DESEMPENHO NA PROVA DE GANHO DE PESO					
G112 ^(gr)	IG112 ^(%)	P378 ^(kg)	IP378 ^(%)	IPGP ^(%)	CATEGORIA
1152	124,0	385,3	113,9	120,0	ELITE

ESTIMATIVAS DA DIFERENÇA ESPERADA NA PROGÊNIE / ACURÁCIA ^(%) / PERCENTIL ^(%)										
PN	P210	P210M	P378	PTOR	PE	ALTM	AOLA	EGSA	CAR	DIAP
3,2	10,8	2,7	43,9	4,6	0,2	5,0	-0,4	0,32	-0,1	-6,6
42	28	10	34	34	37	46	32	29	19	12
84	14	33	1	6	47	2	64	3	13	26

LOTE: **9** Nome: **VENTRAL DO IZ** Série: **IZSN** RGD: **A6038** MACHO **NELORE**

Nascimento	Idade (meses)	Peso (kg)	PE (cm)
30/10/2021	34	760	40,0

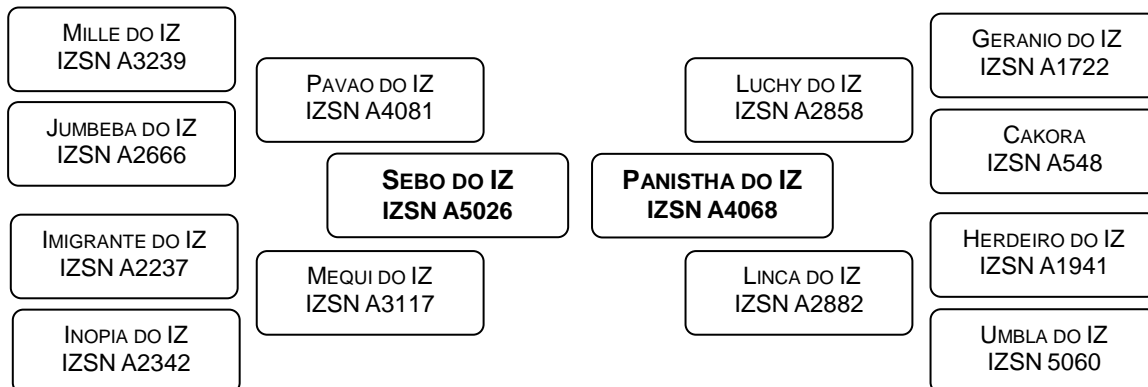

DESEMPENHO NA PROVA DE GANHO DE PESO					
G112 (gr)	IG112 (%)	P378 (kg)	IP378 (%)	IPGP (%)	CATEGORIA
1045	120,2	371,5	109,2	115,8	SUPERIOR

ESTIMATIVAS DA DIFERENÇA ESPERADA NA PROGÊNIE / ACURÁCIA (%) / PERCENTIL (%)										
PN	P210	P210M	P378	PTOR	PE	ALTM	AOLA	EGSA	CAR	DIAP
3,0	12,3	4,2	36,3	4,8	1,8	4,0	3,1	0,49	-0,3	-6,1
42	27	10	34	33	38	46	32	29	18	13
81	7	16	8	5	1	10	1	1	1	30

LOTE: **10** Nome: **VERANITO DO IZ** Série: **IZSN** RGD: **A6053** MACHO **NELORE**

Nascimento	Idade (meses)	Peso (kg)	PE (cm)
01/11/2021	34	800	35,5

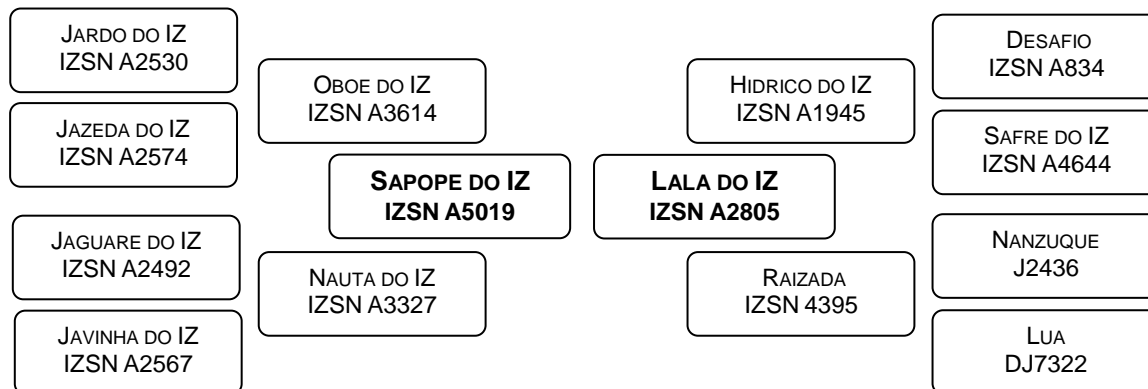

DESEMPENHO NA PROVA DE GANHO DE PESO					
G112 (gr)	IG112 (%)	P378 (kg)	IP378 (%)	IPGP (%)	CATEGORIA
1018	109,6	349,1	103,2	107,0	SUPERIOR

ESTIMATIVAS DA DIFERENÇA ESPERADA NA PROGÊNIE / ACURÁCIA (%) / PERCENTIL (%)										
PN	P210	P210M	P378	PTOR	PE	ALTM	AOLA	EGSA	CAR	DIAP
3,1	10,3	3,7	38,3	3,6	0,2	4,7	2,2	-0,29	-0,2	-4,1
41	27	10	33	33	38	46	32	29	18	14
82	16	22	6	17	48	4	5	96	1	49

LOTE:	Nome:	Série:	RGD:	MACHO
11	VERDEJANTE DO IZ	IZSN	A6076	NELORE

Nascimento	Idade (meses)	Peso (kg)	PE (cm)
06/11/2021	34	775	36,0

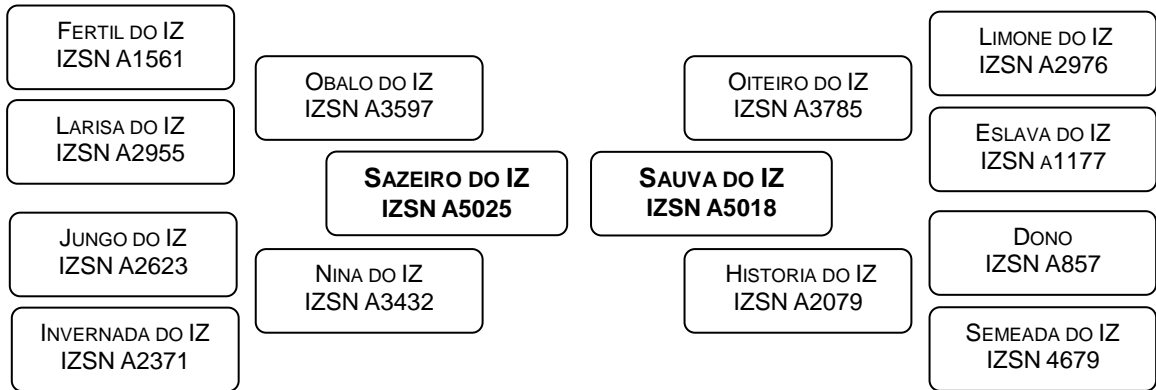

DESEMPENHO NA PROVA DE GANHO DE PESO					
G112 (gr)	IG112 (%)	P378 (kg)	IP378 (%)	IPGP (%)	CATEGORIA
911	104,8	342,1	100,5	103,1	MEDIANO

ESTIMATIVAS DA DIFERENÇA ESPERADA NA PROGÊNIE / ACURÁCIA (%) / PERCENTIL (%)										
PN	P210	P210M	P378	PTOR	PE	ALTM	AOLA	EGSA	CAR	DIAP
2,9	10,7	3,4	37,0	5,2	0,4	3,7	2,4	0,15	-0,2	-7,6
42	28	11	34	33	38	46	32	29	19	13
79	14	25	7	3	31	13	4	11	2	19

LOTE:	Nome:	Série:	RGD:	MACHO
12	VICENCIO DO IZ	IZSN	A6126	NELORE

Nascimento	Idade (meses)	Peso (kg)	PE (cm)
20/11/2021	34	903	36,0

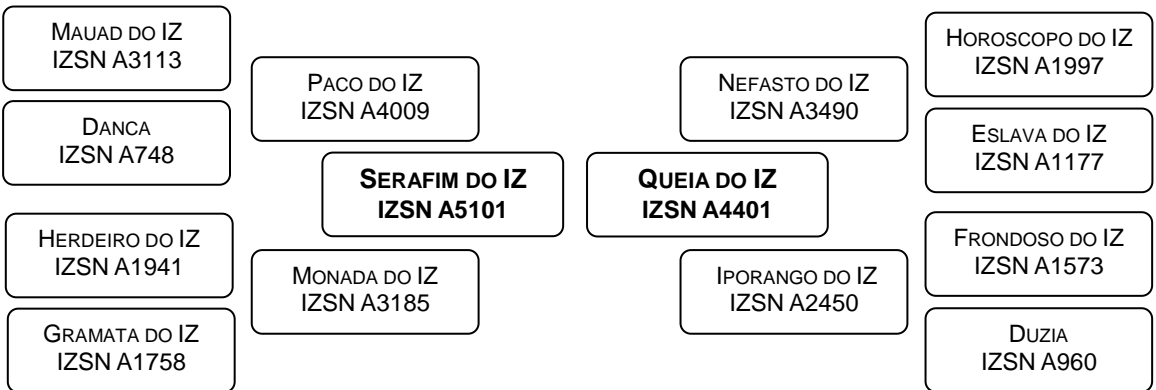

DESEMPENHO NA PROVA DE GANHO DE PESO					
G112 (gr)	IG112 (%)	P378 (kg)	IP378 (%)	IPGP (%)	CATEGORIA
929	106,9	379,8	111,6	108,8	SUPERIOR

ESTIMATIVAS DA DIFERENÇA ESPERADA NA PROGÊNIE / ACURÁCIA (%) / PERCENTIL (%)										
PN	P210	P210M	P378	PTOR	PE	ALTM	AOLA	EGSA	CAR	DIAP
4,9	17,1	6,4	48,1	6,9	0,9	6,5	1,7	0,09	-0,2	-2,6
41	26	9	33	32	37	46	31	28	18	12
99	0	3	1	1	11	1	9	18	3	65

LOTE: **13** Nome: **VIMEIRO DO IZ** Série: **IZSN** RGD: **A6159** MACHO **NELORE**

Nascimento	Idade ^(meses)	Peso ^(kg)	PE ^(cm)
29/11/2021	33	822	38,0

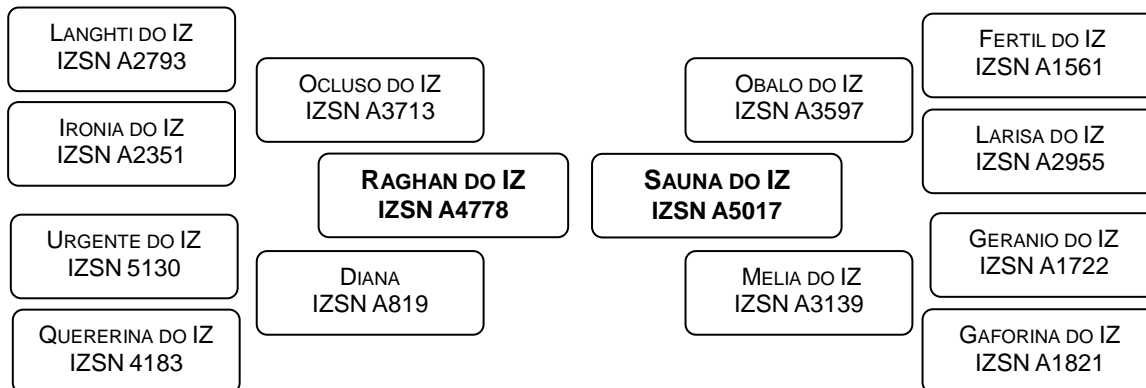

DESEMPENHO NA PROVA DE GANHO DE PESO					
G112 ^(gr)	IG112 ^(%)	P378 ^(kg)	IP378 ^(%)	IPGP ^(%)	CATEGORIA
920	105,8	359,7	105,7	105,8	SUPERIOR

ESTIMATIVAS DA DIFERENÇA ESPERADA NA PROGÊNIE / ACURÁCIA ^(%) / PERCENTIL ^(%)										
PN	P210	P210M	P378	PTOR	PE	ALTM	AOLA	EGSA	CAR	DIAP
3,6	12,8	6,8	49,6	7,3	1,7	5,7	2,4	0,16	-0,1	-5,1
43	28	9	35	34	38	47	32	29	18	11
89	6	2	1	1	1	1	4	11	17	39

LOTE: **14** Nome: **ABAITE DO IZ** Série: **IZSN** RGD: **A6192** MACHO **NELORE**

Nascimento	Idade ^(meses)	Peso ^(kg)	PE ^(cm)
02/09/2022	24	692	35,0

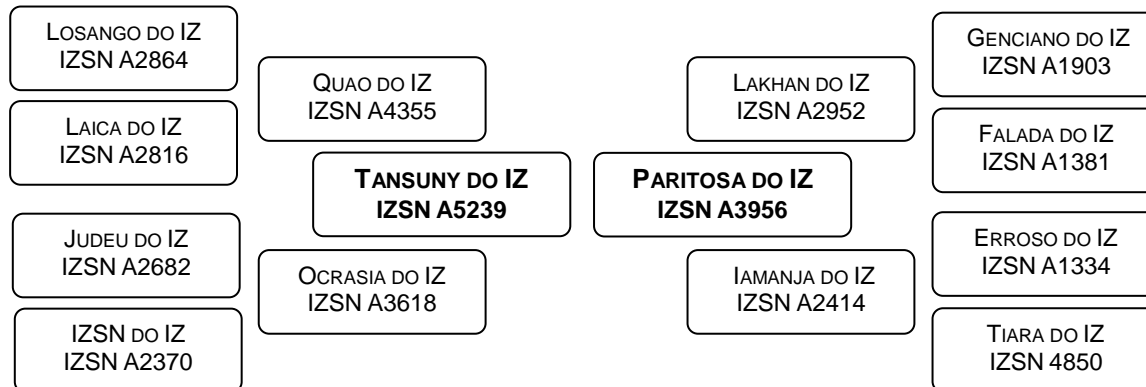

DESEMPENHO NA PROVA DE GANHO DE PESO					
G112 ^(gr)	IG112 ^(%)	P378 ^(kg)	IP378 ^(%)	IPGP ^(%)	CATEGORIA
1402	132,7	451,2	124,3	129,4	ELITE

ESTIMATIVAS DA DIFERENÇA ESPERADA NA PROGÊNIE / ACURÁCIA ^(%) / PERCENTIL ^(%)										
PN	P210	P210M	P378	PTOR	PE	ALTM	AOLA	EGSA	CAR	DIAP
3,4	11,4	3,9	42,4	4,8	1,0	5,3	2,0	0,04	0,1	-7,8
41	26	9	33	33	38	46	31	28	17	12
87	11	19	2	4	9	1	6	27	90	18

LOTE: **15** Nome: **ABRACK DO IZ** Série: **IZSN** RGD: **A6214** MACHO **NELORE**

Nascimento	Idade (meses)	Peso (kg)	PE (cm)
05/09/2022	24	527	31,0

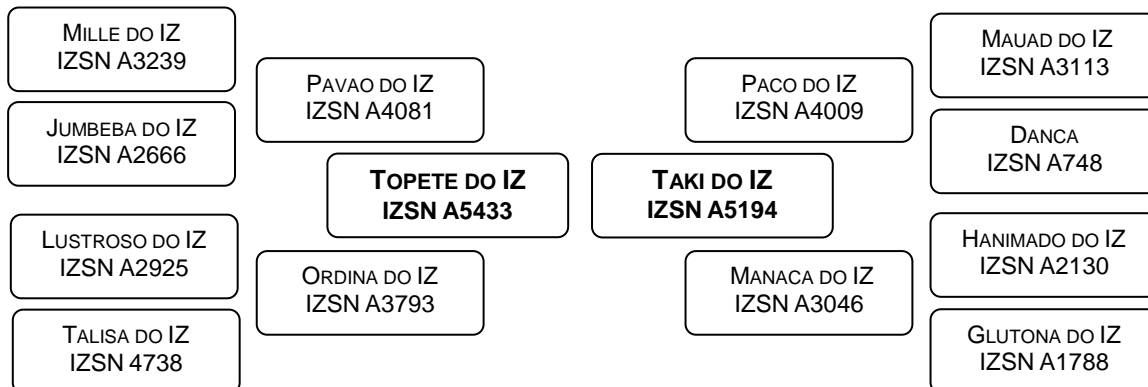

DESEMPENHO NA PROVA DE GANHO DE PESO					
G112 (gr)	IG112 (%)	P378 (kg)	IP378 (%)	IPGP (%)	CATEGORIA
1045	111,1	310,3	91,1	103,1	MEDIANO

ESTIMATIVAS DA DIFERENÇA ESPERADA NA PROGÊNIE / ACURÁCIA (%) / PERCENTIL (%)										
PN	P210	P210M	P378	PTOR	PE	ALTM	AOLA	EGSA	CAR	DIAP
2,1	6,7	0,6	27,9	3,1	0,7	3,0	1,0	-0,13	-0,03	-1,3
41	26	8	33	32	36	45	31	28	16	9
62	38	65	26	23	18	24	17	83	41	76

LOTE: **16** Nome: **ABSOLUTO DO IZ** Série: **IZSN** RGD: **A6218** MACHO **NELORE**

Nascimento	Idade (meses)	Peso (kg)	PE (cm)
08/09/2022	24	633	34,5

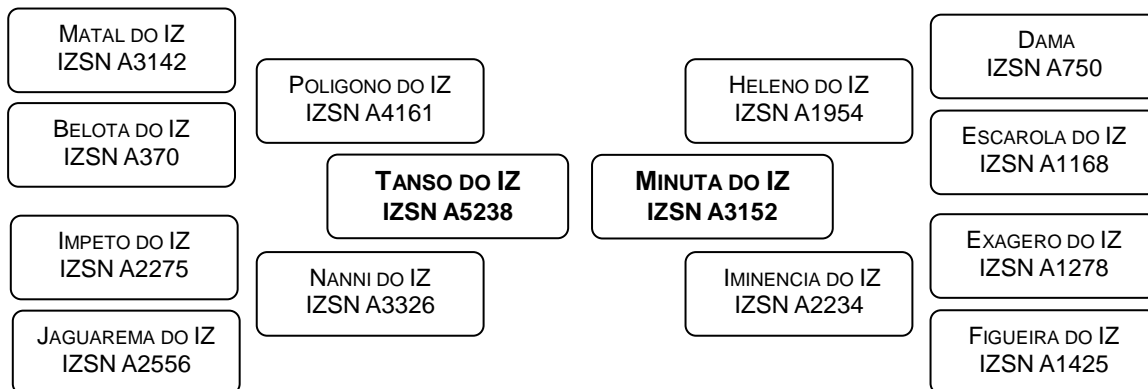

DESEMPENHO NA PROVA DE GANHO DE PESO					
G112 (gr)	IG112 (%)	P378 (kg)	IP378 (%)	IPGP (%)	CATEGORIA
1027	97,2	382,3	105,3	100,5	MEDIANO

ESTIMATIVAS DA DIFERENÇA ESPERADA NA PROGÊNIE / ACURÁCIA (%) / PERCENTIL (%)										
PN	P210	P210M	P378	PTOR	PE	ALTM	AOLA	EGSA	CAR	DIAP
3,7	8,8	4,6	32,2	4,9	1,4	5,6	-0,1	0,16	0,0	-11,3
41	27	12	33	33	38	46	32	29	18	15
91	24	13	16	4	3	1	50	11	67	6

LOTE: **17** Nome: **ACESO DO IZ** Série: **IZSN** RGD: **A6227** MACHO **NELORE**

Nascimento	Idade (meses)	Peso (kg)	PE (cm)
09/09/2022	24	669	43,5

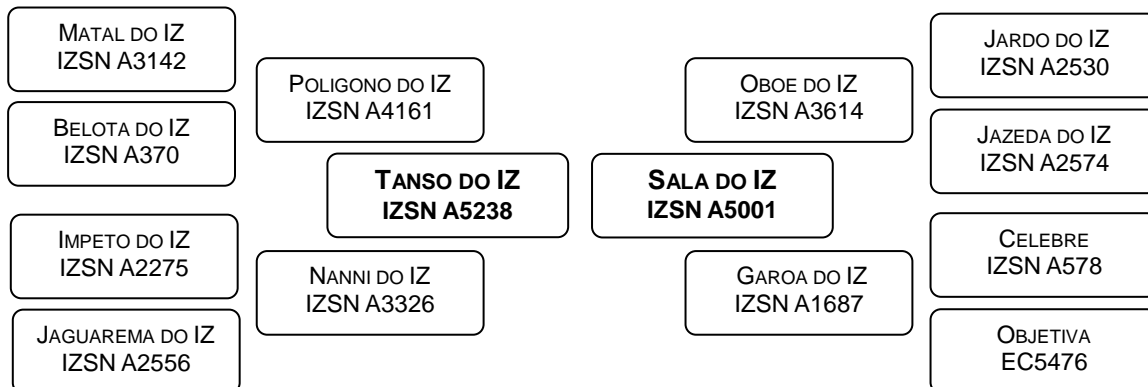

DESEMPENHO NA PROVA DE GANHO DE PESO					
G112 (gr)	IG112 (%)	P378 (kg)	IP378 (%)	IPGP (%)	CATEGORIA
1420	134,4	436,3	120,2	128,7	ELITE

ESTIMATIVAS DA DIFERENÇA ESPERADA NA PROGÊNIE / ACURÁCIA (%) / PERCENTIL (%)										
PN	P210	P210M	P378	PTOR	PE	ALTM	AOLA	EGSA	CAR	DIAP
3,3	9,3	3,0	43,9	4,9	-0,2	5,7	1,6	0,14	0,1	-6,8
41	26	9	33	32	36	45	31	28	17	12
85	21	29	1	4	78	1	9	12	90	24

LOTE: **18** Nome: **ACHIS DO IZ** Série: **IZSN** RGD: **A6231** MACHO **NELORE**

Nascimento	Idade (meses)	Peso (kg)	PE (cm)
10/09/2022	24	650	31,0

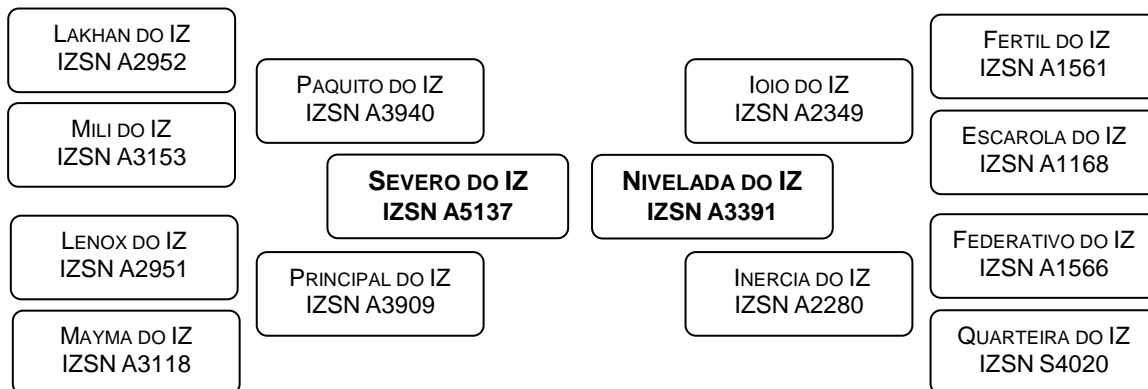

DESEMPENHO NA PROVA DE GANHO DE PESO					
G112 (gr)	IG112 (%)	P378 (kg)	IP378 (%)	IPGP (%)	CATEGORIA
1188	112,5	403,2	111,1	111,9	SUPERIOR

ESTIMATIVAS DA DIFERENÇA ESPERADA NA PROGÊNIE / ACURÁCIA (%) / PERCENTIL (%)										
PN	P210	P210M	P378	PTOR	PE	ALTM	AOLA	EGSA	CAR	DIAP
2,4	8,7	1,7	35,0	4,6	0,4	4,0	0,5	0,57	-0,1	-9,4
43	29	12	36	35	39	47	34	31	21	14
69	25	49	10	6	31	10	27	0	21	11

LOTE: **19** Nome: **ACLAMADOR DO IZ** Série: **IZSN** RGD: **A6234** MACHO **NELORE**

Nascimento	Idade (meses)	Peso (kg)	PE (cm)
10/09/2022	24	636	34,0

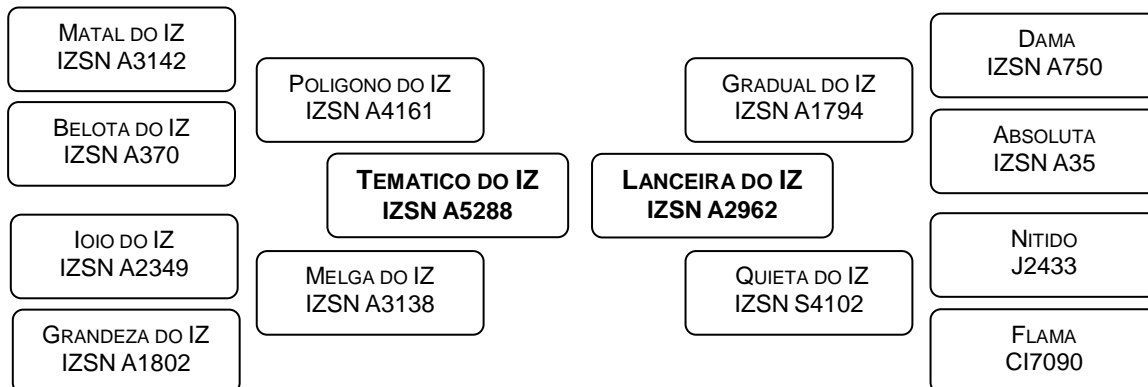

DESEMPENHO NA PROVA DE GANHO DE PESO					
G112 (gr)	IG112 (%)	P378 (kg)	IP378 (%)	IPGP (%)	CATEGORIA
1098	104,0	378,8	104,4	104,2	MEDIANO

ESTIMATIVAS DA DIFERENÇA ESPERADA NA PROGÊNIE / ACURÁCIA (%) / PERCENTIL (%)										
PN	P210	P210M	P378	PTOR	PE	ALTM	AOLA	EGSA	CAR	DIAP
4,2	11,7	-1,4	36,9	3,6	0,1	4,0	2,3	-0,05	0,0	-6,5
42	28	12	34	34	38	47	32	29	19	15
95	10	90	7	17	58	10	4	62	61	26

LOTE: **20** Nome: **ADAL DO IZ** Série: **IZSN** RGD: **A6238** MACHO **NELORE**

Nascimento	Idade (meses)	Peso (kg)	PE (cm)
12/09/2022	24	673	34,5

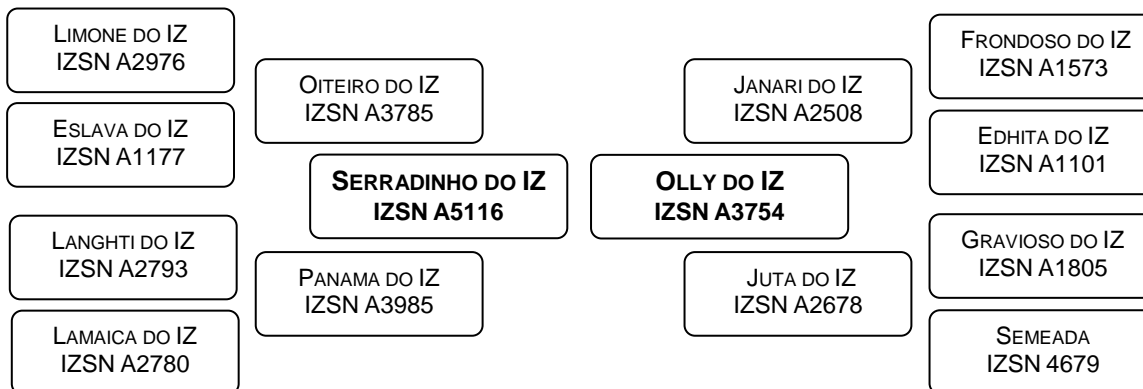

DESEMPENHO NA PROVA DE GANHO DE PESO					
G112 (gr)	IG112 (%)	P378 (kg)	IP378 (%)	IPGP (%)	CATEGORIA
1223	130,1	406,7	119,4	125,8	ELITE

ESTIMATIVAS DA DIFERENÇA ESPERADA NA PROGÊNIE / ACURÁCIA (%) / PERCENTIL (%)										
PN	P210	P210M	P378	PTOR	PE	ALTM	AOLA	EGSA	CAR	DIAP
3,8	13,6	2,2	47,5	5,2	-0,3	4,5	2,8	-0,16	-0,1	-7,0
42	28	11	34	35	39	47	33	30	19	12
91	4	41	1	3	85	5	2	87	7	23

LOTE: **21** Nome: **ADMIRAVEL DO IZ** Série: **IZSN** RGD: **A6243** MACHO **NELORE**

Nascimento	Idade (meses)	Peso (kg)	PE (cm)
12/09/2022	24	664	33,0

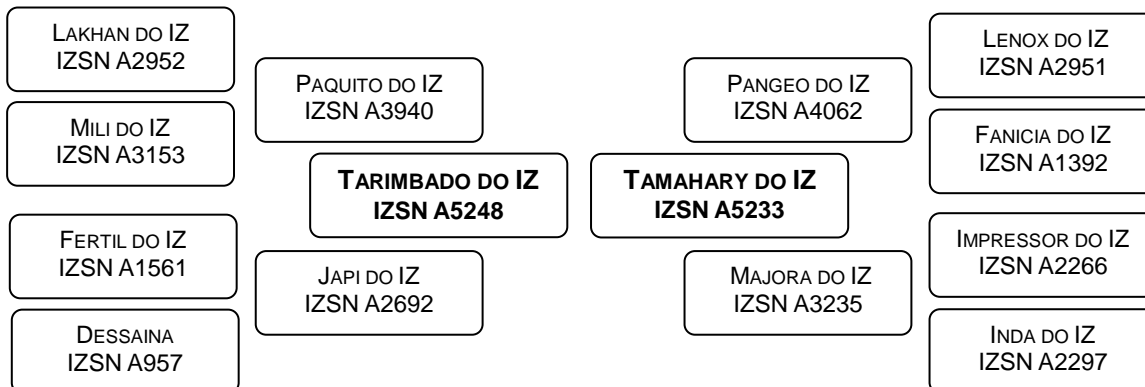

DESEMPENHO NA PROVA DE GANHO DE PESO					
G112 (gr)	IG112 (%)	P378 (kg)	IP378 (%)	IPGP (%)	CATEGORIA
1188	112,5	399,5	110,1	111,5	SUPERIOR

ESTIMATIVAS DA DIFERENÇA ESPERADA NA PROGÊNIE / ACURÁCIA (%) / PERCENTIL (%)										
PN	P210	P210M	P378	PTOR	PE	ALTM	AOLA	EGSA	CAR	DIAP
3,6	12,0	4,3	42,6	4,6	0,0	5,0	0,8	-0,04	-0,2	-4,5
42	27	9	33	33	37	46	23	20	18	11
90	8	15	2	6	68	2	20	57	2	45

LOTE: **22** Nome: **ADOBE DO IZ** Série: **IZSN** RGD: **A6244** MACHO **NELORE**

Nascimento	Idade (meses)	Peso (kg)	PE (cm)
14/09/2022	24	610	32,0

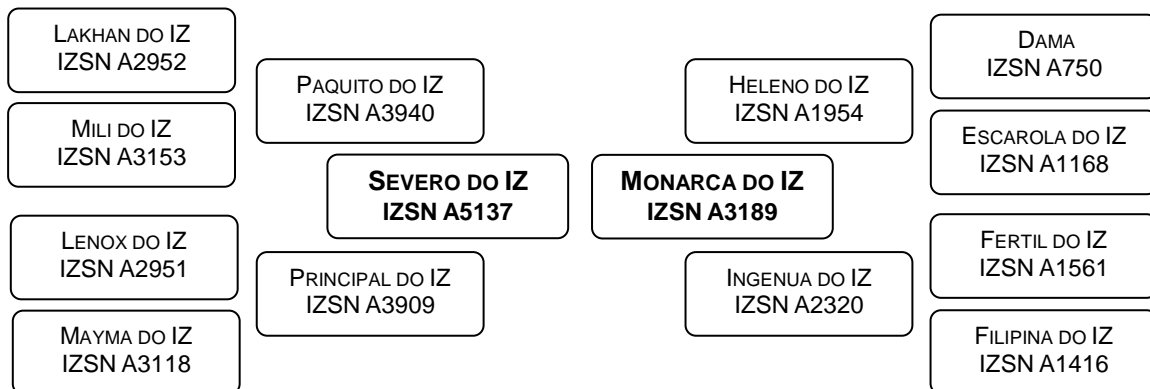

DESEMPENHO NA PROVA DE GANHO DE PESO					
G112 (gr)	IG112 (%)	P378 (kg)	IP378 (%)	IPGP (%)	CATEGORIA
1179	111,6	393,8	108,5	110,4	SUPERIOR

ESTIMATIVAS DA DIFERENÇA ESPERADA NA PROGÊNIE / ACURÁCIA (%) / PERCENTIL (%)										
PN	P210	P210M	P378	PTOR	PE	ALTM	AOLA	EGSA	CAR	DIAP
2,1	8,5	1,0	37,4	5,5	0,3	5,0	-0,4	0,13	0,0	-4,9
43	29	11	35	35	39	47	34	31	20	13
64	26	59	6	2	39	2	65	13	54	41

LOTE: **23** Nome: **ADOTE DO IZ** Série: **IZSN** RGD: **A6246** MACHO **NELORE**

Nascimento	Idade (meses)	Peso (kg)	PE (cm)
14/09/2022	24	569	36,0

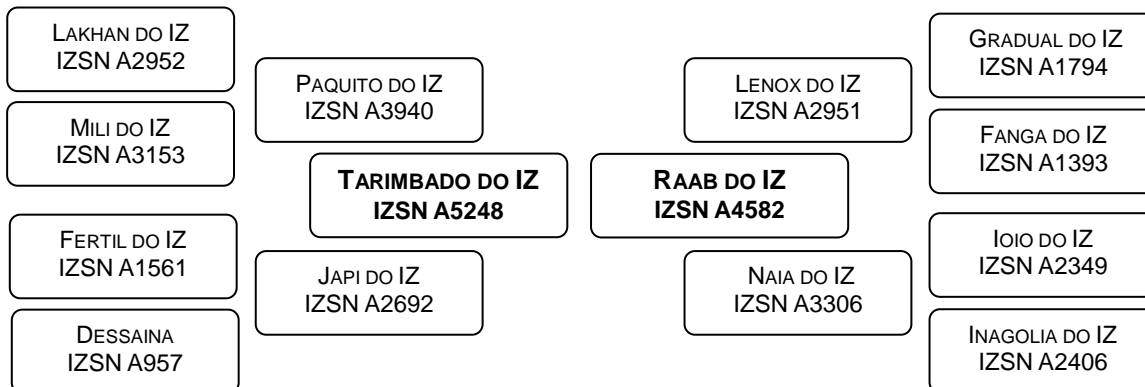

DESEMPENHO NA PROVA DE GANHO DE PESO					
G112 (gr)	IG112 (%)	P378 (kg)	IP378 (%)	IPGP (%)	CATEGORIA
1054	99,8	390,0	107,5	102,9	MEDIANO

ESTIMATIVAS DA DIFERENÇA ESPERADA NA PROGÊNIE / ACURÁCIA (%) / PERCENTIL (%)										
PN	P210	P210M	P378	PTOR	PE	ALTM	AOLA	EGSA	CAR	DIAP
2,5	10,4	1,6	39,0	3,6	-0,2	3,2	3,4	0,13	-0,1	-5,8
42	28	9	34	33	37	46	32	29	18	12
70	15	50	4	17	81	22	1	14	17	32

LOTE: **24** Nome: **ADULO DO IZ** Série: **IZSN** RGD: **A6248** MACHO **NELORE**

Nascimento	Idade (meses)	Peso (kg)	PE (cm)
14/09/2022	24	598	32,5

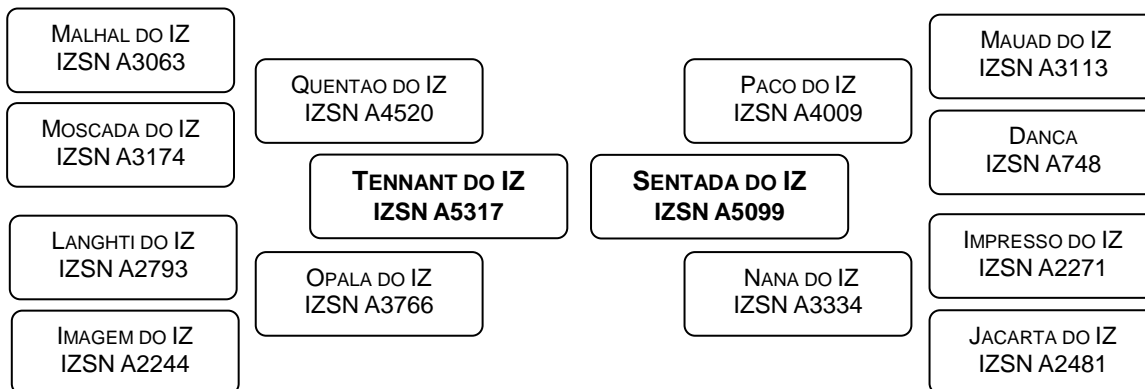

DESEMPENHO NA PROVA DE GANHO DE PESO					
G112 (gr)	IG112 (%)	P378 (kg)	IP378 (%)	IPGP (%)	CATEGORIA
1196	127,3	351,9	103,3	117,7	SUPERIOR

ESTIMATIVAS DA DIFERENÇA ESPERADA NA PROGÊNIE / ACURÁCIA (%) / PERCENTIL (%)										
PN	P210	P210M	P378	PTOR	PE	ALTM	AOLA	EGSA	CAR	DIAP
4,6	14,9	3,2	41,1	4,4	0,0	5,2	1,9	0,17	-0,1	-1,2
42	27	9	34	33	37	46	32	29	18	11
97	2	27	3	7	69	1	7	10	25	77

LOTE:	Nome:	Série:	RGD:	MACHO
25	AEREO DO IZ	IZSN	A6250	NELORE

Nascimento	Idade ^(meses)	Peso ^(kg)	PE ^(cm)
14/09/2022	24	711	35,0

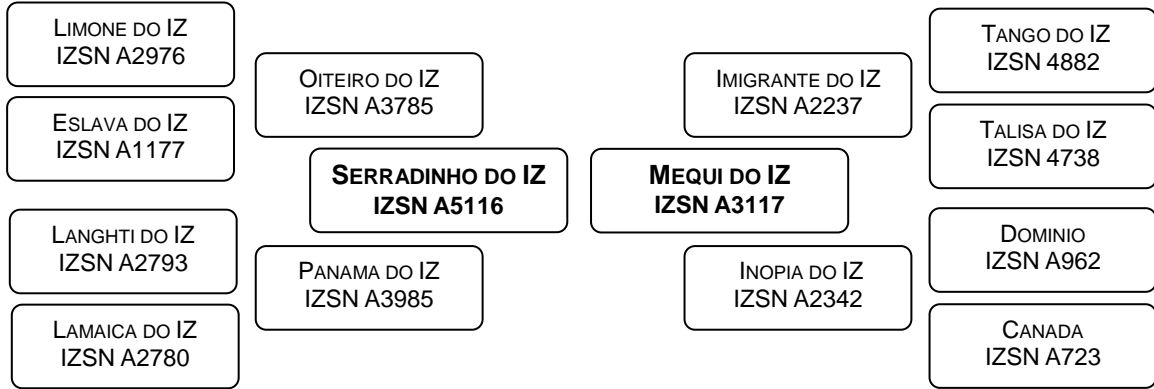

DESEMPENHO NA PROVA DE GANHO DE PESO					
G112 ^(gr)	IG112 ^(%)	P378 ^(kg)	IP378 ^(%)	IPGP ^(%)	CATEGORIA
1313	139,6	436,9	128,2	135,1	ELITE

ESTIMATIVAS DA DIFERENÇA ESPERADA NA PROGÊNIE / ACURÁCIA ^(%) / PERCENTIL ^(%)										
PN	P210	P210M	P378	PTOR	PE	ALTM	AOLA	EGSA	CAR	DIAP
4,3	14,2	2,9	51,0	6,8	0,2	5,4	3,8	0,60	-0,1	-7,4
43	29	12	35	35	39	48	33	31	19	14
96	3	31	1	1	50	1	1	1	27	20

LOTE:	Nome:	Série:	RGD:	MACHO
26	AFAGO DO IZ	IZSN	A6251	NELORE

Nascimento	Idade ^(meses)	Peso ^(kg)	PE ^(cm)
14/09/2022	24	608	32,5

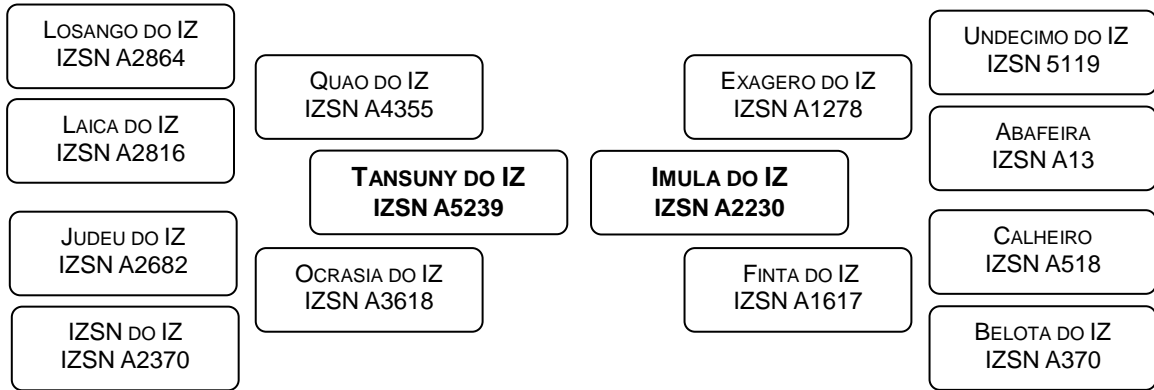

DESEMPENHO NA PROVA DE GANHO DE PESO					
G112 ^(gr)	IG112 ^(%)	P378 ^(kg)	IP378 ^(%)	IPGP ^(%)	CATEGORIA
1268	120,1	423,2	116,6	118,7	ELITE

ESTIMATIVAS DA DIFERENÇA ESPERADA NA PROGÊNIE / ACURÁCIA ^(%) / PERCENTIL ^(%)										
PN	P210	P210M	P378	PTOR	PE	ALTM	AOLA	EGSA	CAR	DIAP
3,2	10,1	4,5	51,4	4,5	0,2	5,2	2,6	-0,41	0,0	-4,6
40	24	7	31	31	36	45	30	27	15	11
84	17	13	0	7	43	1	3	99	68	44

LOTE: **27** Nome: **AFRANIO DO IZ** Série: **IZSN** RGD: **A6257** MACHO **NELORE**

Nascimento	Idade (meses)	Peso (kg)	PE (cm)
19/09/2022	24	630	37,0

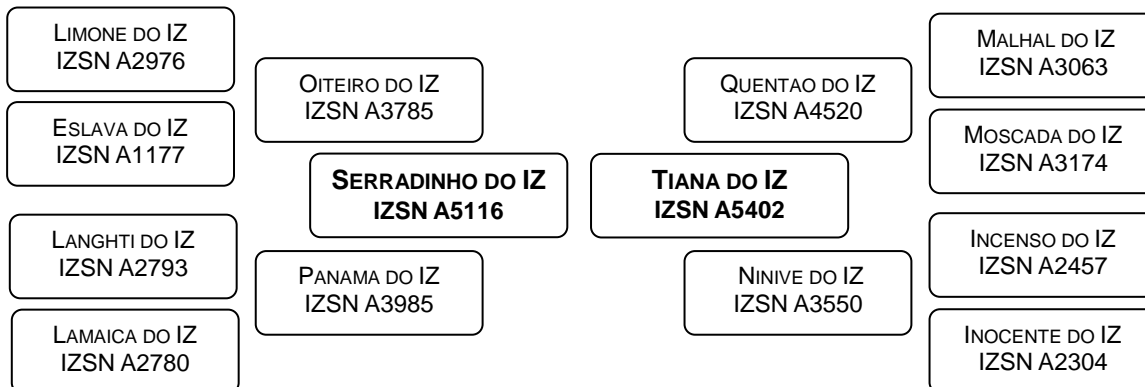

DESEMPENHO NA PROVA DE GANHO DE PESO					
G112 (gr)	IG112 (%)	P378 (kg)	IP378 (%)	IPGP (%)	CATEGORIA
1063	113,0	375,4	110,2	111,9	SUPERIOR

ESTIMATIVAS DA DIFERENÇA ESPERADA NA PROGÊNIE / ACURÁCIA (%) / PERCENTIL (%)										
PN	P210	P210M	P378	PTOR	PE	ALTM	AOLA	EGSA	CAR	DIAP
4,2	16,9	5,6	53,6	7,0	1,8	5,5	2,7	-0,21	-0,1	-5,0
42	27	8	34	33	37	46	23	20	17	10
95	0	6	1	1	1	1	2	92	23	39

LOTE: **28** Nome: **AGNELO DO IZ** Série: **IZSN** RGD: **A6267** MACHO **NELORE**

Nascimento	Idade (meses)	Peso (kg)	PE (cm)
05/10/2022	23	553	36,5

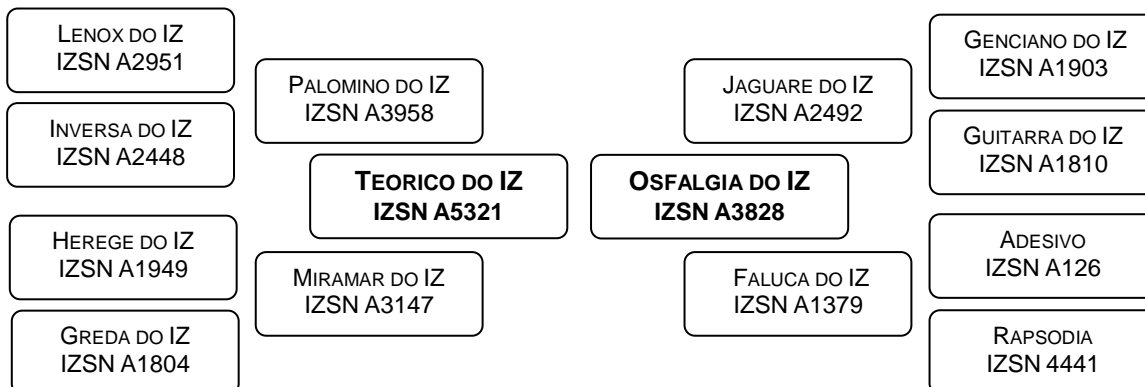

DESEMPENHO NA PROVA DE GANHO DE PESO					
G112 (gr)	IG112 (%)	P378 (kg)	IP378 (%)	IPGP (%)	CATEGORIA
1196	113,3	375,9	103,6	109,4	SUPERIOR

ESTIMATIVAS DA DIFERENÇA ESPERADA NA PROGÊNIE / ACURÁCIA (%) / PERCENTIL (%)										
PN	P210	P210M	P378	PTOR	PE	ALTM	AOLA	EGSA	CAR	DIAP
0,7	2,0	1,1	30,5	2,4	1,1	2,4	2,8	-0,23	-0,2	-7,9
42	27	11	34	34	38	46	32	29	19	14
32	69	57	20	34	7	36	2	94	2	17

LOTE: **29** Nome: **AGRO DO IZ** Série: **IZSN** RGD: **A6290** MACHO **NELORE**

Nascimento	Idade (meses)	Peso (kg)	PE (cm)
14/10/2022	23	627	33,5

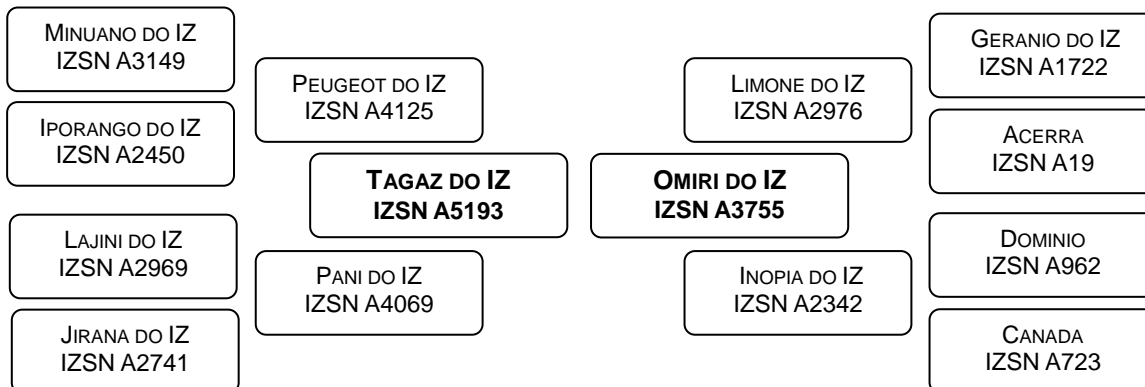

DESEMPENHO NA PROVA DE GANHO DE PESO					
G112 (gr)	IG112 (%)	P378 (kg)	IP378 (%)	IPGP (%)	CATEGORIA
1080	114,9	388,7	114,1	114,6	SUPERIOR

ESTIMATIVAS DA DIFERENÇA ESPERADA NA PROGÊNIE / ACURÁCIA (%) / PERCENTIL (%)										
PN	P210	P210M	P378	PTOR	PE	ALTM	AOLA	EGSA	CAR	DIAP
2,6	10,4	4,9	37,0	6,1	0,8	3,1	3,2	0,01	-0,1	-8,1
41	27	10	33	34	38	46	32	29	18	13
73	15	10	7	1	14	24	1	36	12	16

LOTE: **30** Nome: **AGUAR DO IZ** Série: **IZSN** RGD: **A6292** MACHO **NELORE**

Nascimento	Idade (meses)	Peso (kg)	PE (cm)
14/10/2022	23	580	34,5

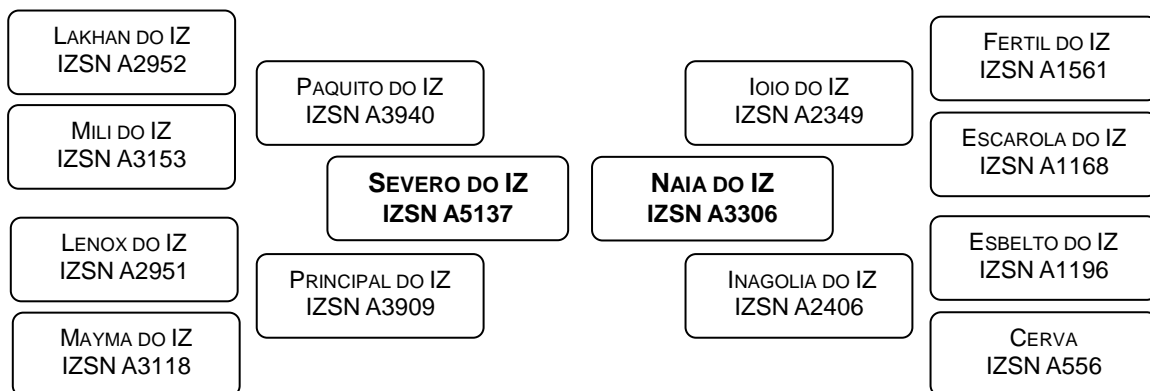

DESEMPENHO NA PROVA DE GANHO DE PESO					
G112 (gr)	IG112 (%)	P378 (kg)	IP378 (%)	IPGP (%)	CATEGORIA
1170	110,8	372,0	102,5	107,5	SUPERIOR

ESTIMATIVAS DA DIFERENÇA ESPERADA NA PROGÊNIE / ACURÁCIA (%) / PERCENTIL (%)										
PN	P210	P210M	P378	PTOR	PE	ALTM	AOLA	EGSA	CAR	DIAP
2,2	9,1	4,5	42,3	5,3	1,1	3,6	2,9	0,23	0,0	-7,3
43	29	12	35	35	39	47	33	31	20	14
65	23	13	2	2	8	14	2	6	32	20

LOTE: **31** Nome: **AIPIN DO IZ** Série: **IZSN** RGD: **A6299** MACHO **NELORE**

Nascimento	Idade (meses)	Peso (kg)	PE (cm)
16/10/2022	23	636	34,5

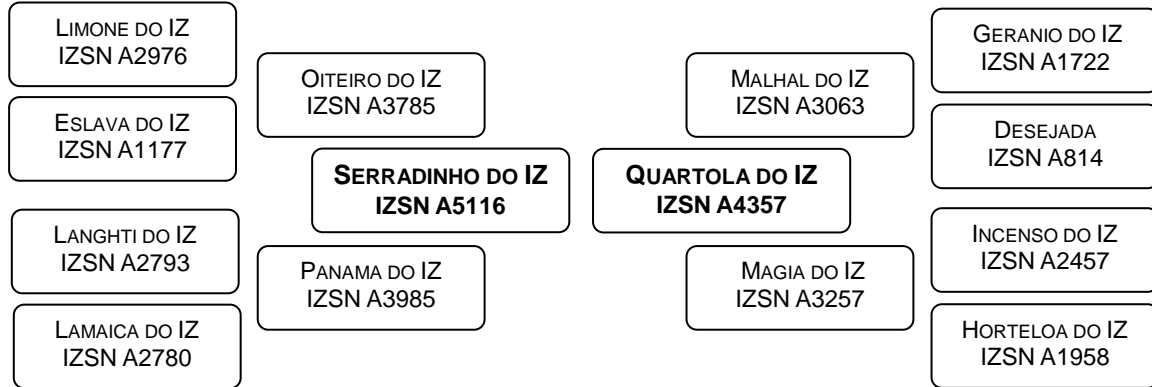

DESEMPENHO NA PROVA DE GANHO DE PESO					
G112 (gr)	IG112 (%)	P378 (kg)	IP378 (%)	IPGP (%)	CATEGORIA
1268	134,9	412,3	121,0	129,3	ELITE

ESTIMATIVAS DA DIFERENÇA ESPERADA NA PROGÊNIE / ACURÁCIA (%) / PERCENTIL (%)										
PN	P210	P210M	P378	PTOR	PE	ALTM	AOLA	EGSA	CAR	DIAP
4,1	12,9	4,1	44,2	5,7	1,1	4,2	4,5	0,15	0,0	-6,5
43	29	11	35	34	38	47	33	30	19	13
94	5	17	1	1	6	7	1	12	82	26

LOTE: **32** Nome: **ALBINO DO IZ** Série: **IZSN** RGD: **A6317** MACHO **NELORE**

Nascimento	Idade (meses)	Peso (kg)	PE (cm)
20/10/2022	23	579	36,0

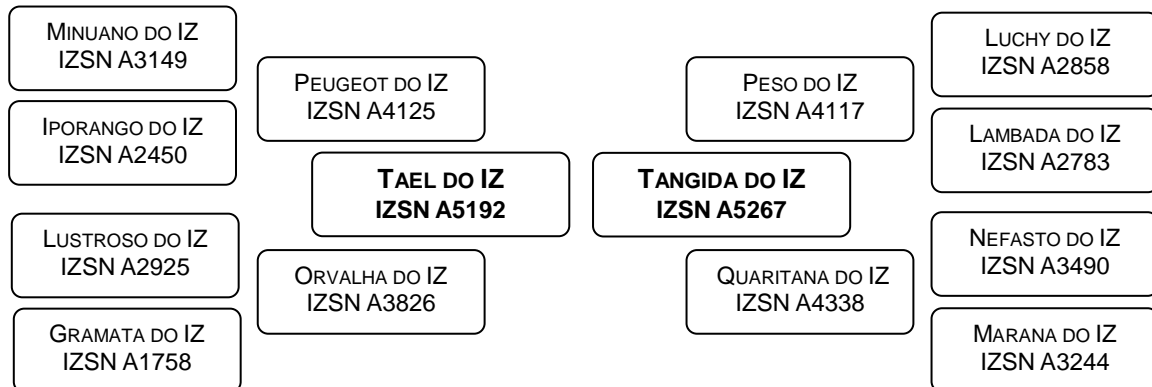

DESEMPENHO NA PROVA DE GANHO DE PESO					
G112 (gr)	IG112 (%)	P378 (kg)	IP378 (%)	IPGP (%)	CATEGORIA
1080	114,9	370,6	108,8	112,5	SUPERIOR

ESTIMATIVAS DA DIFERENÇA ESPERADA NA PROGÊNIE / ACURÁCIA (%) / PERCENTIL (%)										
PN	P210	P210M	P378	PTOR	PE	ALTM	AOLA	EGSA	CAR	DIAP
0,6	8,2	4,8	45,0	6,1	2,1	2,7	1,2	0,59	-0,1	-4,2
41	26	8	32	32	36	44	31	28	17	10
31	29	11	1	1	1	30	13	0	14	48

LOTE:	Nome:	Série:	RGD:	MACHO
33	ALEGRETE DO IZ	IZSN	A6334	NELORE

Nascimento	Idade (meses)	Peso (kg)	PE (cm)
26/10/2022	22	573	34,5

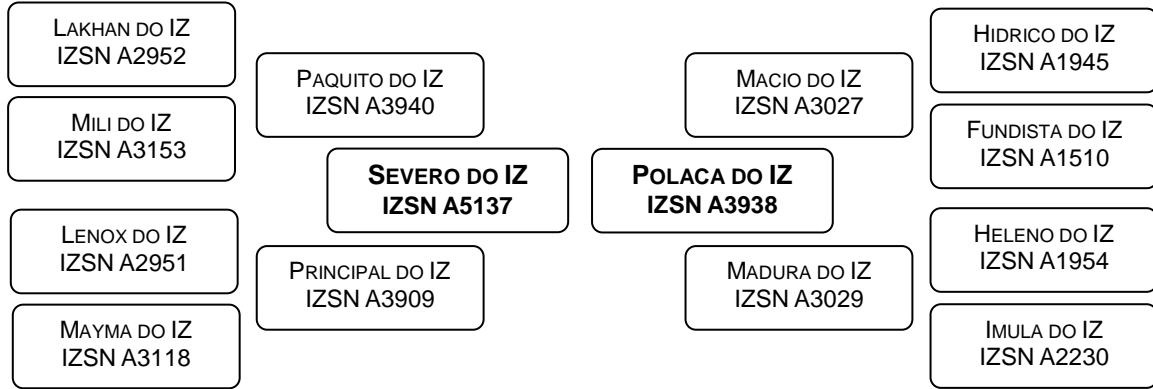

DESEMPENHO NA PROVA DE GANHO DE PESO					
G112 (gr)	IG112 (%)	P378 (kg)	IP378 (%)	IPGP (%)	CATEGORIA
1107	104,8	371,7	102,4	103,9	MEDIANO

ESTIMATIVAS DA DIFERENÇA ESPERADA NA PROGÊNIE / ACURÁCIA (%) / PERCENTIL (%)										
PN	P210	P210M	P378	PTOR	PE	ALTM	AOLA	EGSA	CAR	DIAP
2,6	7,2	2,6	35,7	4,1	0,9	1,9	1,9	0,41	-0,02	-6,5
42	28	11	34	34	38	46	32	29	19	13
73	35	35	9	11	12	44	7	1	47	26

LOTE:	Nome:	Série:	RGD:	MACHO
34	ALEJO DO IZ	IZSN	A6336	NELORE

Nascimento	Idade (meses)	Peso (kg)	PE (cm)
26/10/2022	22	618	34,5

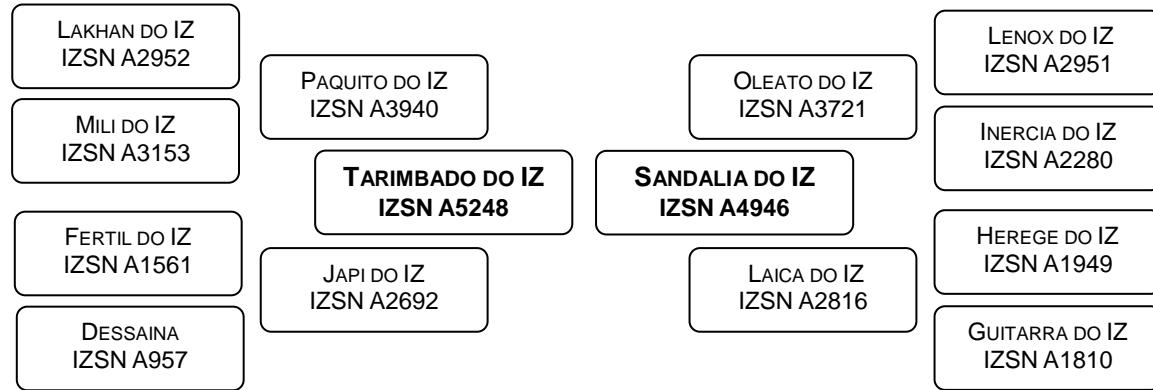

DESEMPENHO NA PROVA DE GANHO DE PESO					
G112 (gr)	IG112 (%)	P378 (kg)	IP378 (%)	IPGP (%)	CATEGORIA
1089	103,2	379,8	104,6	103,7	MEDIANO

ESTIMATIVAS DA DIFERENÇA ESPERADA NA PROGÊNIE / ACURÁCIA (%) / PERCENTIL (%)										
PN	P210	P210M	P378	PTOR	PE	ALTM	AOLA	EGSA	CAR	DIAP
3,4	7,9	3,2	33,0	3,3	0,2	2,5	2,7	-0,34	-0,1	-10,8
40	25	9	31	32	36	45	30	27	16	9
87	30	27	14	21	51	34	2	98	12	7

LOTE: **35** Nome: **ALI DO IZ** Série: **IZSN** RGD: **A6356** MACHO **NELORE**

Nascimento	Idade (meses)	Peso (kg)	PE (cm)
31/10/2022	22	597	31,5

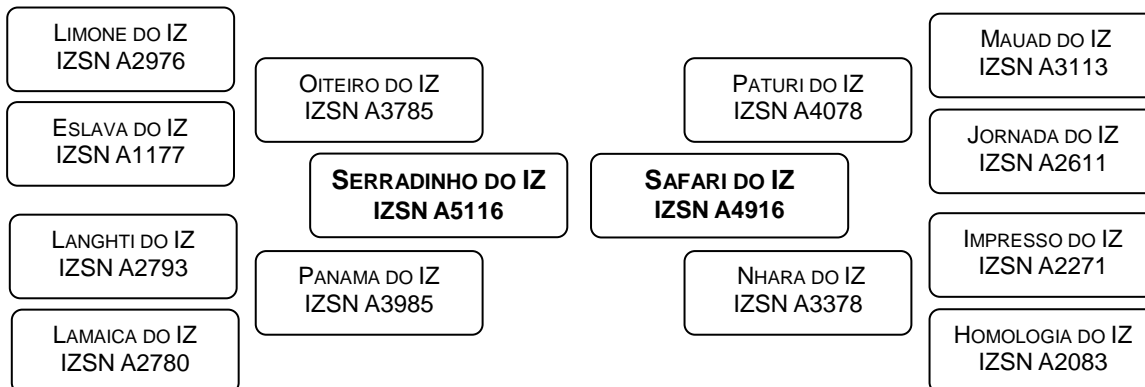

DESEMPENHO NA PROVA DE GANHO DE PESO					
G112 (gr)	IG112 (%)	P378 (kg)	IP378 (%)	IPGP (%)	CATEGORIA
1080	114,9	384,1	112,7	114,1	SUPERIOR

ESTIMATIVAS DA DIFERENÇA ESPERADA NA PROGÊNIE / ACURÁCIA (%) / PERCENTIL (%)										
PN	P210	P210M	P378	PTOR	PE	ALTM	AOLA	EGSA	CAR	DIAP
4,9	17,2	5,0	46,1	5,6	0,1	5,0	3,5	-0,13	-0,04	-5,8
42	28	11	34	34	37	46	32	29	18	11
99	0	10	1	1	62	2	1	82	31	33

LOTE: **36** Nome: **ALIADO DO IZ** Série: **IZSN** RGD: **A6357** MACHO **NELORE**

Nascimento	Idade (meses)	Peso (kg)	PE (cm)
31/10/2022	22	460	28,0

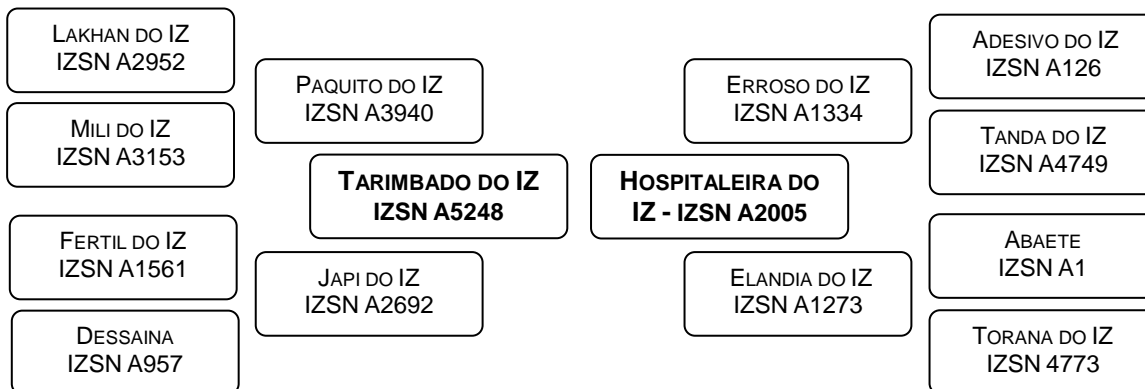

DESEMPENHO NA PROVA DE GANHO DE PESO					
G112 (gr)	IG112 (%)	P378 (kg)	IP378 (%)	IPGP (%)	CATEGORIA
1170	110,8	351,9	97,0	105,2	SUPERIOR

ESTIMATIVAS DA DIFERENÇA ESPERADA NA PROGÊNIE / ACURÁCIA (%) / PERCENTIL (%)										
PN	P210	P210M	P378	PTOR	PE	ALTM	AOLA	EGSA	CAR	DIAP
3,3	8,6	3,2	38,0	3,9	0,6	3,2	3,2	-0,36	0,0	-9,3
41	28	12	34	34	39	47	33	30	19	15
85	26	27	6	13	24	22	1	98	37	11

LOTE: **37** Nome: **AMANTHU DO IZ** Série: **IZSN** RGD: **A6397** MACHO **NELORE**

Nascimento	Idade ^(meses)	Peso ^(kg)	PE ^(cm)
29/11/2022	21	563	32,0

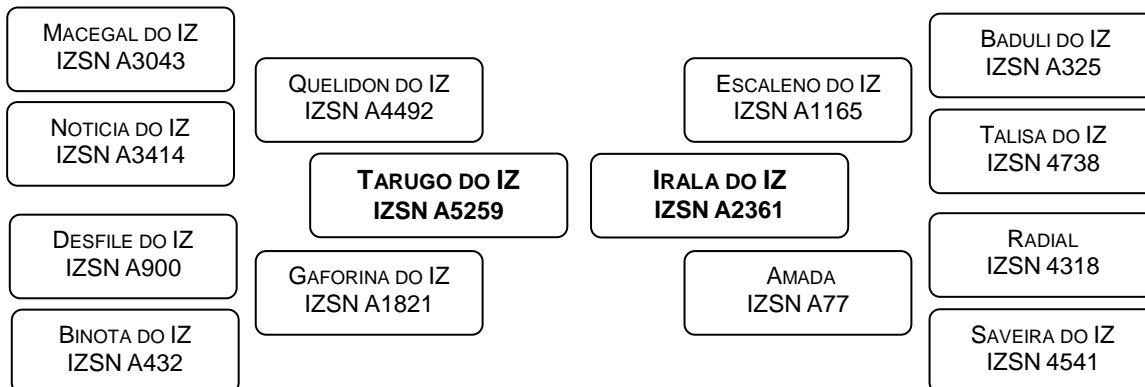

DESEMPENHO NA PROVA DE GANHO DE PESO					
G112 ^(gr)	IG112 ^(%)	P378 ^(kg)	IP378 ^(%)	IPGP ^(%)	CATEGORIA
991	105,4	388,9	114,1	108,9	SUPERIOR

ESTIMATIVAS DA DIFERENÇA ESPERADA NA PROGÊNIE / ACURÁCIA ^(%) / PERCENTIL ^(%)										
PN	P210	P210M	P378	PTOR	PE	ALTM	AOLA	EGSA	CAR	DIAP
2,9	12,2	4,2	41,7	3,7	0,7	3,7	0,1	0,37	-0,02	-6,8
43	28	11	34	35	40	48	33	31	20	14
79	7	16	2	15	16	14	38	2	44	24

LOTE: **38** Nome: **AMERICANO DO IZ** Série: **IZSN** RGD: **A6425** MACHO **NELORE**

Nascimento	Idade ^(meses)	Peso ^(kg)	PE ^(cm)
05/12/2022	21	469	34,5

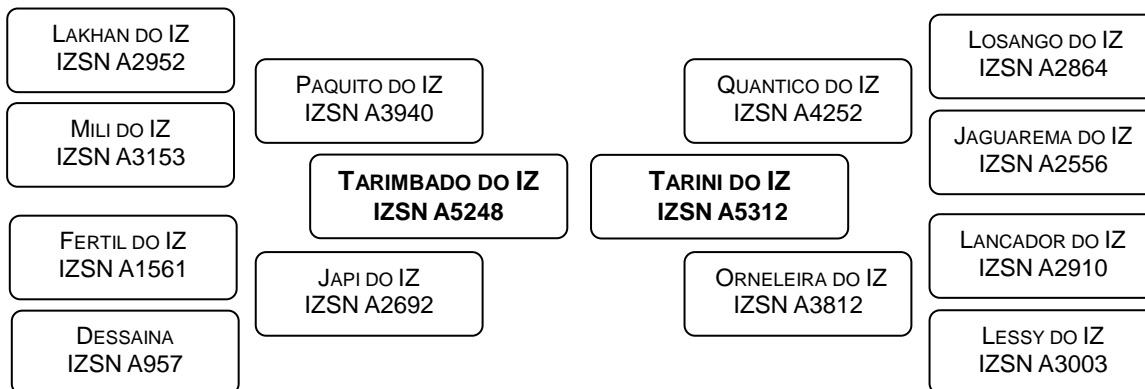

DESEMPENHO NA PROVA DE GANHO DE PESO					
G112 ^(gr)	IG112 ^(%)	P378 ^(kg)	IP378 ^(%)	IPGP ^(%)	CATEGORIA
1080	102,3	374,8	103,3	102,7	MEDIANO

ESTIMATIVAS DA DIFERENÇA ESPERADA NA PROGÊNIE / ACURÁCIA ^(%) / PERCENTIL ^(%)										
PN	P210	P210M	P378	PTOR	PE	ALTM	AOLA	EGSA	CAR	DIAP
4,0	13,2	2,7	39,9	3,3	0,5	3,6	1,3	-0,21	-0,05	-3,1
42	28	10	34	33	37	46	32	29	19	12
93	5	34	4	20	27	14	13	92	28	59

LOTES: 39 A 53

PÁGINAS 25 A 32

TOUROS

**RAÇA
CARACU**

LOTE: **39** Nome: **TANDY DO IZ** Série: **IZSC** RGD: **2101** MACHO **CARACU**

Nascimento	Idade ^(meses)	Peso ^(kg)	PE ^(cm)
16/10/2019	59	896	40,0

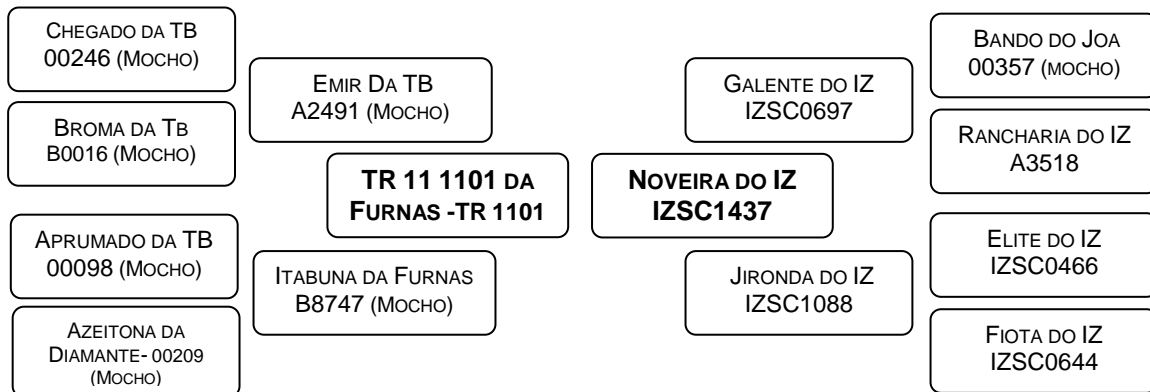

DESEMPENHO NA PROVA DE GANHO DE PESO

G112 ^(gr)	IG112 ^(%)	P378 ^(kg)	IP378 ^(%)	IPGP ^(%)	Categoria
1348	110,0	404,4	100,9	106,4	SUPERIOR

ESTIMATIVAS DA DIFERENÇA ESPERADA NA PROGÊNIE / ACURÁCIA ^(%) / PERCENTIL ^(%)

PN	P210	P210M	P378	PTOR	PE	ALT	AOL	EGL
1,6	1,5	0,6	5,5	0,0	0,3	-0,7	0,6	0,1
46	25	6	31	32	39	46	28	15
95	52	68	55	69	47	87	37	7

LOTE: **40** Nome: **UIMARI DO IZ** Série: **IZSC** RGD: **2213** MACHO **CARACU**

Nascimento	Idade ^(meses)	Peso ^(kg)	PE ^(cm)
15/10/2020	47	876	39,0

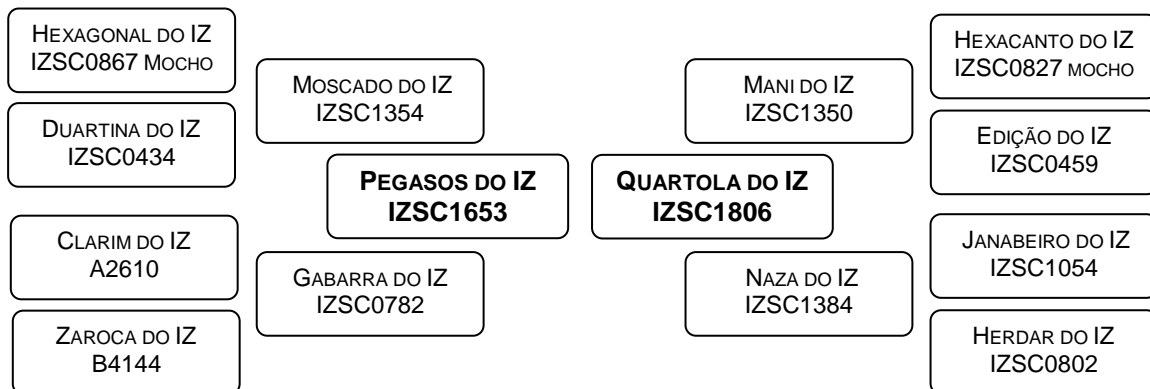

DESEMPENHO NA PROVA DE GANHO DE PESO

G112 ^(gr)	IG112 ^(%)	P378 ^(kg)	IP378 ^(%)	IPGP ^(%)	Categoria
1321	121,6	393,7	104,6	114,8	ELITE

ESTIMATIVAS DA DIFERENÇA ESPERADA NA PROGÊNIE / ACURÁCIA ^(%) / PERCENTIL ^(%)

PN	P210	P210M	P378	PTOR	PE	ALT	AOL	EGL
1,8	1,2	0,8	18,8	1,7	0,2	0,6	1,2	0,0
40	22	8	23	24	32	37	21	12
97	56	65	8	11	52	42	18	14

LOTE: **41** Nome: **VALETE DO IZ** Série: **IZSC** RGD: **2278** MACHO **CARACU**

Nascimento	Idade ^(meses)	Peso ^(kg)	PE ^(cm)
04/10/2021	35	800	38,0

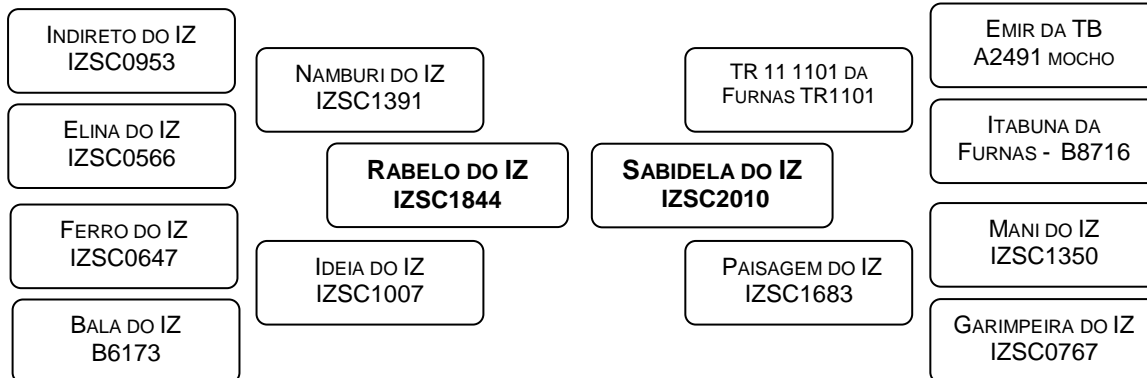

DESEMPENHO NA PROVA DE GANHO DE PESO

G112 (gr)	IG112 (%)	P378 (kg)	IP378 (%)	IPGP (%)	Categoria
1027	112,0	344,0	98,3	106,5	SUPERIOR

ESTIMATIVAS DA DIFERENÇA ESPERADA NA PROGÊNIE / ACURÁCIA (%) / PERCENTIL (%)

PN	P210	P210M	P378	PTOR	PE	ALT	AOL	EGL
0,6	4,6	3,2	14,7	1,2	1,1	0,0	2,0	0,1
29	15	7	23	21	32	34	13	11
72	14	19	19	21	6	63	5	4

LOTE: **42** Nome: **VANTE DO IZ** Série: **IZSC** RGD: **2306** MACHO **CARACU**

Nascimento	Idade ^(meses)	Peso ^(kg)	PE ^(cm)
17/10/2021	35	805	40,0

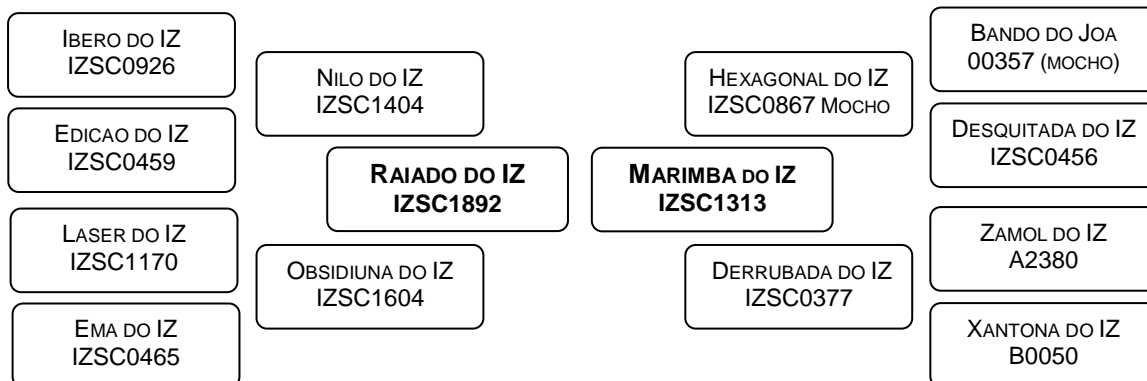

DESEMPENHO NA PROVA DE GANHO DE PESO

G112 (gr)	IG112 (%)	P378 (kg)	IP378 (%)	IPGP (%)	Categoria
1036	112,9	364,8	104,3	109,5	SUPERIOR

ESTIMATIVAS DA DIFERENÇA ESPERADA NA PROGÊNIE / ACURÁCIA (%) / PERCENTIL (%)

PN	P210	P210M	P378	PTOR	PE	ALT	AOL	EGL
1,9	4,2	2,3	20,5	1,7	0,1	1,8	0,9	-0,1
29	15	8	24	22	33	35	20	12
97	18	35	5	11	61	8	25	96

LOTE: **43** Nome: **VAREJO DO IZ** Série: **IZSC** RGD: **2317** MACHO **CARACU**

Nascimento 25/10/2021	Idade (meses) 34	Peso (kg) 828	PE (cm) 44,5
---------------------------------	----------------------------	-------------------------	------------------------

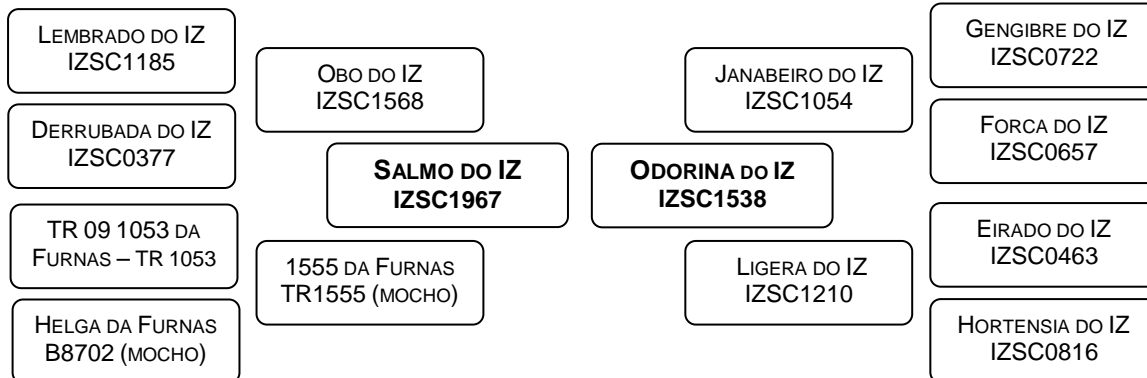

DESEMPENHO NA PROVA DE GANHO DE PESO

G112 (gr)	IG112 (%)	P378 (kg)	IP378 (%)	IPGP (%)	Categoria
1063	115,9	392,7	112,3	114,4	SUPERIOR

ESTIMATIVAS DA DIFERENÇA ESPERADA NA PROGÊNIE / ACURÁCIA (%) / PERCENTIL (%)

PN	P210	P210M	P378	PTOR	PE	ALT	AOL	EGL
1,3	4,8	2,9	18,6	2,3	0,5	1,8	1,9	0,1
27	12	5	21	19	31	33	17	8
90	12	24	8	3	30	8	6	7

LOTE: **44** Nome: **ABANEIRO DO IZ** Série: **IZSC** RGD: **2366** MACHO **CARACU**

Nascimento 29/08/2022	Idade (meses) 24	Peso (kg) 585	PE (cm) 39,0
---------------------------------	----------------------------	-------------------------	------------------------

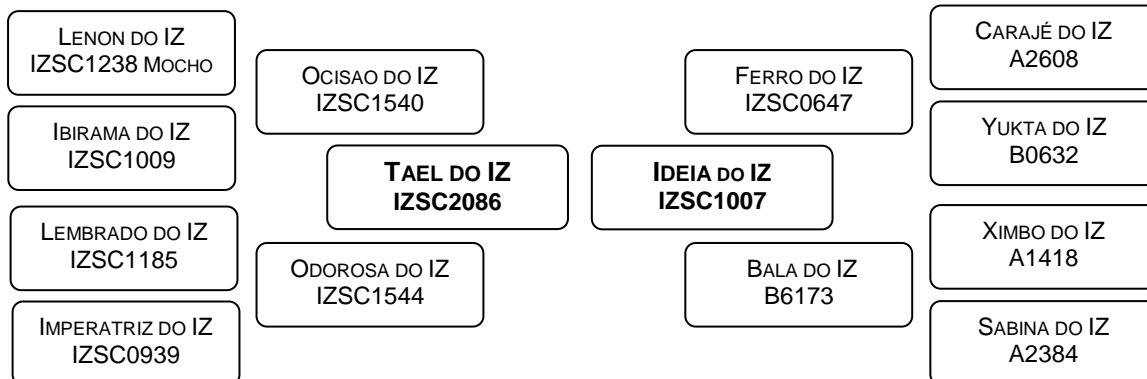

DESEMPENHO NA PROVA DE GANHO DE PESO

G112 (gr)	IG112 (%)	P378 (kg)	IP378 (%)	IPGP (%)	Categoria
1196	110,5	357,0	95,4	104,5	SUPERIOR

ESTIMATIVAS DA DIFERENÇA ESPERADA NA PROGÊNIE / ACURÁCIA (%) / PERCENTIL (%)

PN	P210	P210M	P378	PTOR	PE	ALT	AOL	EGL
-0,2	2,7	1,5	18,7	1,5	0,6	-0,2	2,0	0,0
28	15	8	24	22	33	35	21	12
39	36	51	8	16	23	72	5	94

LOTE: **45** Nome: **ABEL DO IZ** Série: **IZSC** RGD: **2369** MACHO **CARACU**

Nascimento	Idade ^(meses)	Peso ^(kg)	PE ^(cm)
02/09/2022	24	633	37,5

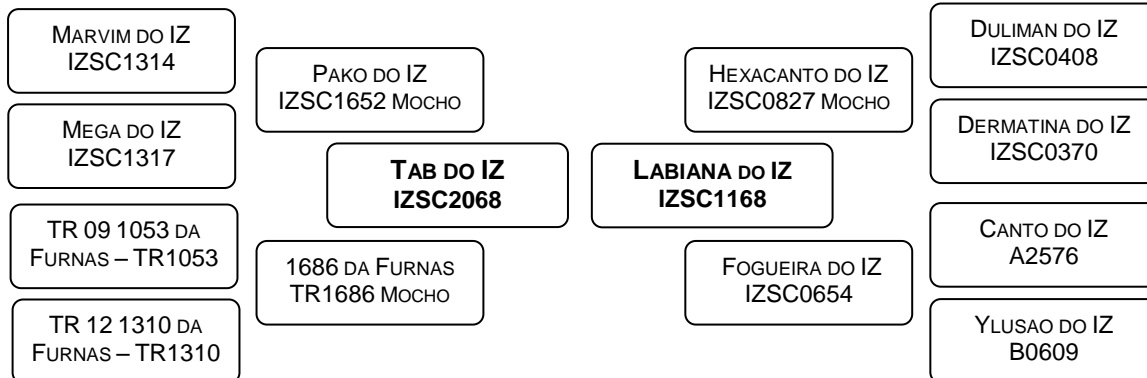

DESEMPENHO NA PROVA DE GANHO DE PESO

G112 ^(gr)	IG112 ^(%)	P378 ^(kg)	IP378 ^(%)	IPGP ^(%)	Categoria
1089	100,6	414,8	110,9	104,7	SUPERIOR

ESTIMATIVAS DA DIFERENÇA ESPERADA NA PROGÊNIE / ACURÁCIA ^(%) / PERCENTIL ^(%)

PN	P210	P210M	P378	PTOR	PE	ALT	AOL	EGL
1,2	8,7	2,8	25,6	2,2	0,1	2,5	1,6	-0,1
27	13	7	23	21	33	34	19	10
89	0	25	1	5	67	1	10	98

LOTE: **46** Nome: **UBSINTO DO IZ** Série: **IZSC** RGD: **2382** MACHO **CARACU**

Nascimento	Idade ^(meses)	Peso ^(kg)	PE ^(cm)
09/09/2022	24	633	37,0

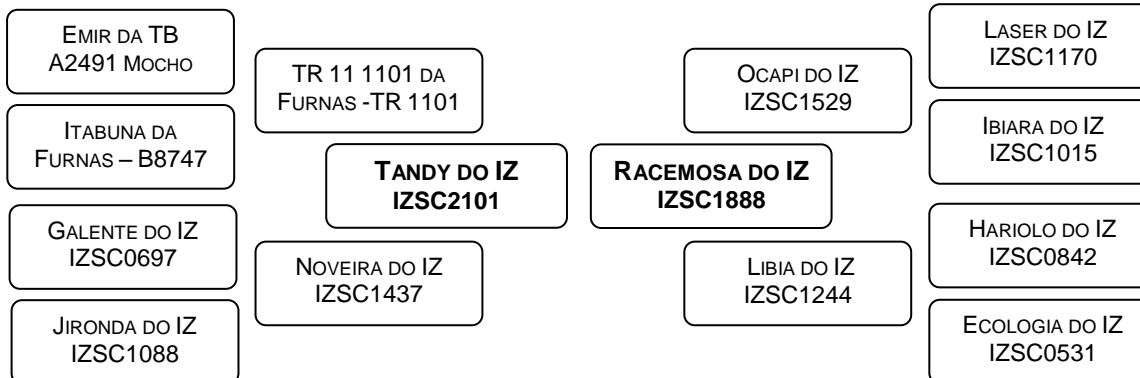

DESEMPENHO NA PROVA DE GANHO DE PESO

G112 ^(gr)	IG112 ^(%)	P378 ^(kg)	IP378 ^(%)	IPGP ^(%)	Categoria
1125	103,9	383,3	102,5	103,3	SUPERIOR

ESTIMATIVAS DA DIFERENÇA ESPERADA NA PROGÊNIE / ACURÁCIA ^(%) / PERCENTIL ^(%)

PN	P210	P210M	P378	PTOR	PE	ALT	AOL	EGL
1,8	3,1	1,7	12,2	2,6	0,3	-0,2	0,9	0,0
27	13	4	21	19	30	33	17	8
97	30	47	28	2	45	73	25	16

LOTE: **47** Nome: **ABU DO IZ** Série: **IZSC** RGD: **2385** MACHO **CARACU**

Nascimento	Idade (meses)	Peso (kg)	PE (cm)
12/09/2022	24	632	36,0

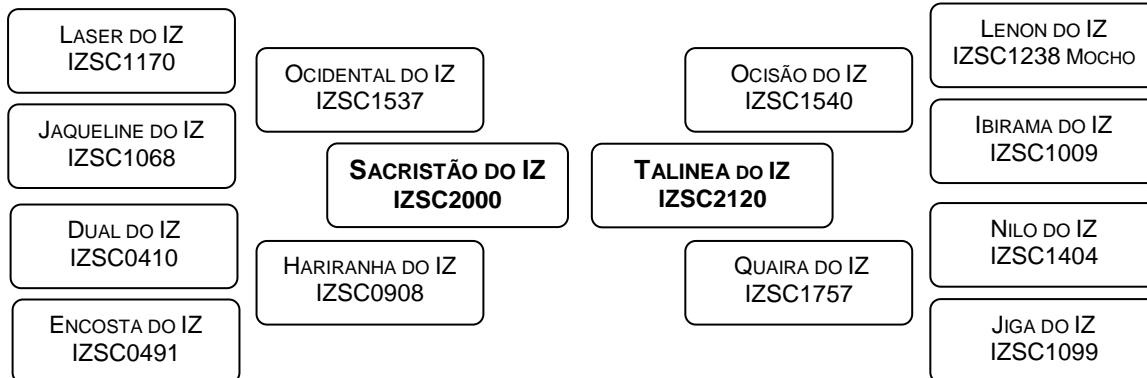

DESEMPENHO NA PROVA DE GANHO DE PESO

G112 (gr)	IG112 (%)	P378 (kg)	IP378 (%)	IPGP (%)	Categoria
1152	106,4	366,1	97,9	103,0	MEDIANO

ESTIMATIVAS DA DIFERENÇA ESPERADA NA PROGÊNIE / ACURÁCIA (%) / PERCENTIL (%)

PN	P210	P210M	P378	PTOR	PE	ALT	AOL	EGL
-0,5	3,9	4,0	19,5	1,5	0,5	1,7	0,3	0,0
27	13	4	21	20	30	33	18	9
24	21	9	6	14	29	9	56	79

LOTE: **48** Nome: **ACHIS DO IZ** Série: **IZSC** RGD: **2392** MACHO **CARACU**

Nascimento	Idade (meses)	Peso (kg)	PE (cm)
04/10/2022	23	620	37,5

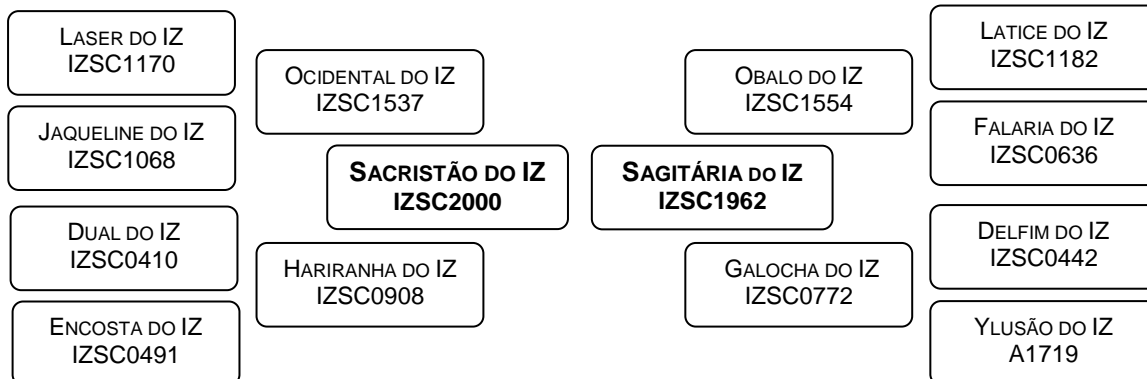

DESEMPENHO NA PROVA DE GANHO DE PESO

G112 (gr)	IG112 (%)	P378 (kg)	IP378 (%)	IPGP (%)	Categoria
1295	119,5	399,8	106,9	114,5	ELITE

ESTIMATIVAS DA DIFERENÇA ESPERADA NA PROGÊNIE / ACURÁCIA (%) / PERCENTIL (%)

PN	P210	P210M	P378	PTOR	PE	ALT	AOL	EGL
0,1	1,4	4,2	21,1	1,8	1,5	1,7	0,8	0,0
29	15	7	23	22	32	35	20	12
53	54	8	4	10	2	9	28	14

LOTE: **49** Nome: **ADESO DO IZ** Série: **IZSC** RGD: **2400** MACHO **CARACU**

Nascimento	Idade (meses)	Peso (kg)	PE (cm)
14/10/2022	23	580	36,0

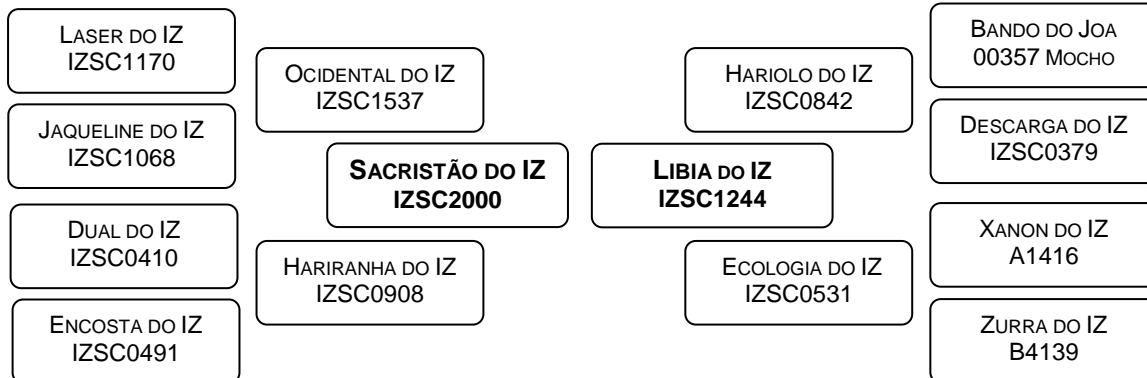

DESEMPENHO NA PROVA DE GANHO DE PESO

G112 (gr)	IG112 (%)	P378 (kg)	IP378 (%)	IPGP (%)	Categoria
1384	127,8	382,3	102,2	117,6	ELITE

ESTIMATIVAS DA DIFERENÇA ESPERADA NA PROGÊNIE / ACURÁCIA (%) / PERCENTIL (%)

PN	P210	P210M	P378	PTOR	PE	ALT	AOL	EGL
0,0	-0,7	1,5	18,1	1,1	-0,2	0,6	1,7	0,0
29	15	8	23	23	33	35	20	12
46	80	52	9	24	89	40	8	25

LOTE: **50** Nome: **ADMIRÁVEL DO IZ** Série: **IZSC** RGD: **2405** MACHO **CARACU**

Nascimento	Idade (meses)	Peso (kg)	PE (cm)
22/10/2022	23	580	34,0

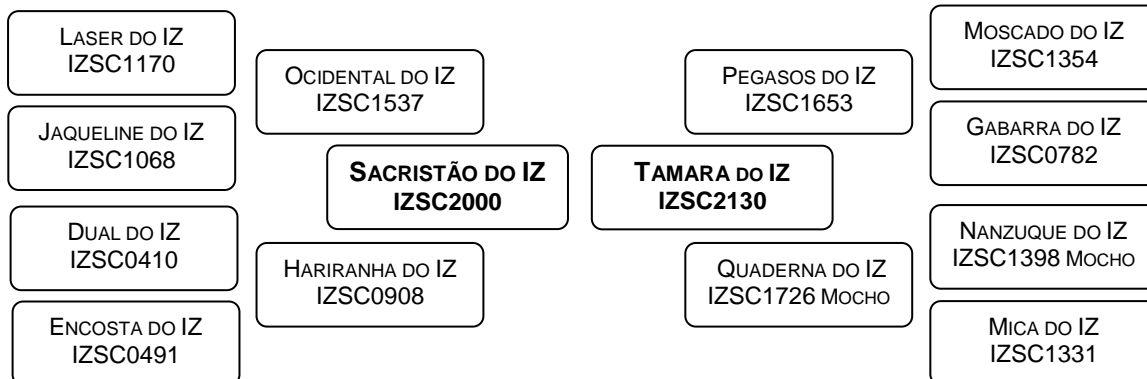

DESEMPENHO NA PROVA DE GANHO DE PESO

G112 (gr)	IG112 (%)	P378 (kg)	IP378 (%)	IPGP (%)	Categoria
1232	113,8	354,3	94,7	106,1	SUPERIOR

ESTIMATIVAS DA DIFERENÇA ESPERADA NA PROGÊNIE / ACURÁCIA (%) / PERCENTIL (%)

PN	P210	P210M	P378	PTOR	PE	ALT	AOL	EGL
-0,2	1,2	2,6	21,2	1,6	0,5	1,7	0,6	0,1
29	17	8	24	23	32	35	21	13
38	56	27	3	13	34	9	35	8

LOTE: **51** Nome: **ADOBE DO IZ** Série: **IZSC** RGD: **2406** MACHO **CARACU**

Nascimento 22/10/2022	Idade ^(meses) 23	Peso ^(kg) 659	PE ^(cm) 37,0
---------------------------------	---------------------------------------	------------------------------------	-----------------------------------

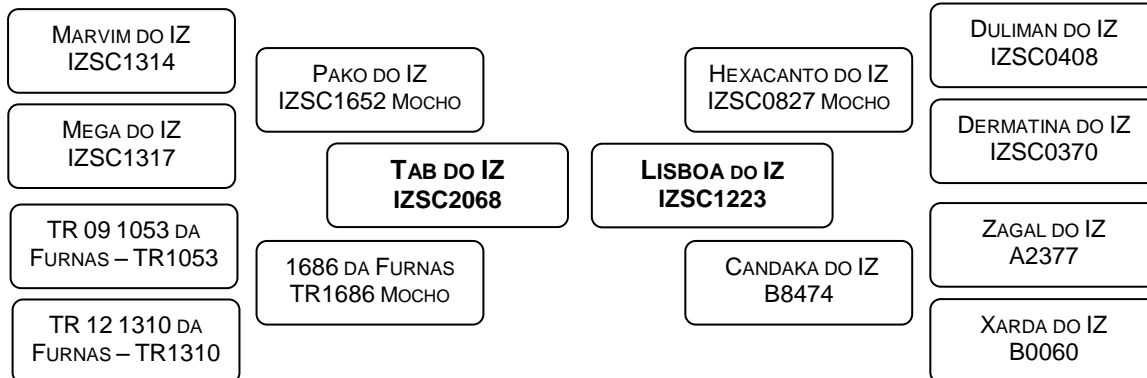

DESEMPENHO NA PROVA DE GANHO DE PESO

G112 ^(gr)	IG112 ^(%)	P378 ^(kg)	IP378 ^(%)	IPGP ^(%)	Categoria
1420	131,1	454,0	121,3	127,2	ELITE

ESTIMATIVAS DA DIFERENÇA ESPERADA NA PROGÊNIE / ACURÁCIA ^(%) / PERCENTIL ^(%)

PN	P210	P210M	P378	PTOR	PE	ALT	AOL	EGL
1,3	8,5	2,1	30,6	1,7	-0,1	1,6	2,5	0,1
28	15	8	23	23	33	35	19	11
90	1	39	0	12	84	11	2	9

LOTE: **52** Nome: **AFRANIO DO IZ** Série: **IZSC** RGD: **2426** MACHO **CARACU**

Nascimento 02/09/2022	Idade ^(meses) 22	Peso ^(kg) 552	PE ^(cm) 35,0
---------------------------------	---------------------------------------	------------------------------------	-----------------------------------

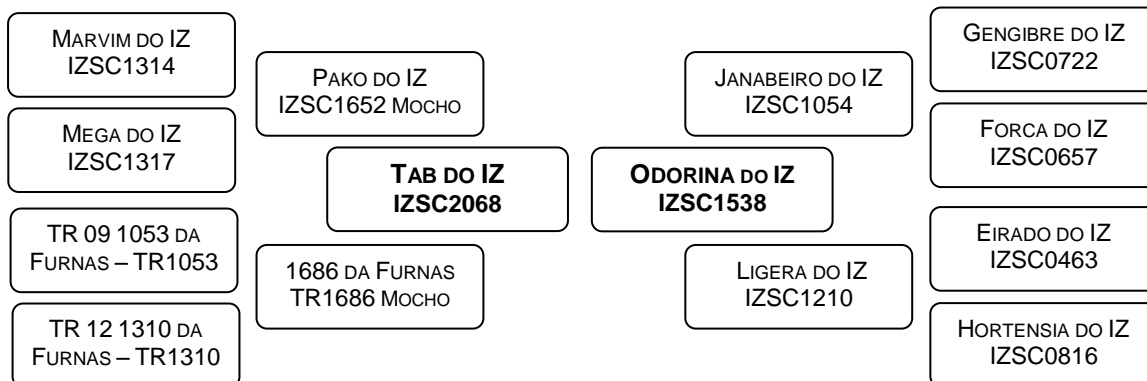

DESEMPENHO NA PROVA DE GANHO DE PESO

G112 ^(gr)	IG112 ^(%)	P378 ^(kg)	IP378 ^(%)	IPGP ^(%)	Categoria
1116	103,1	392,3	104,9	103,8	SUPERIOR

ESTIMATIVAS DA DIFERENÇA ESPERADA NA PROGÊNIE / ACURÁCIA ^(%) / PERCENTIL ^(%)

PN	P210	P210M	P378	PTOR	PE	ALT	AOL	EGL
1,0	9,2	5,2	26,7	2,7	0,5	1,7	2,7	0,0
26	12	4	21	19	30	33	17	8
84	1	2	1	2	34	9	1	62

LOTE:

53

Nome:

AGIL DO IZ

Série:

IZSC

RGD:

2434

MACHO

CARACU

Nascimento	Idade ^(meses)	Peso ^(kg)	PE ^(cm)
27/11/2022	21	582	34,5

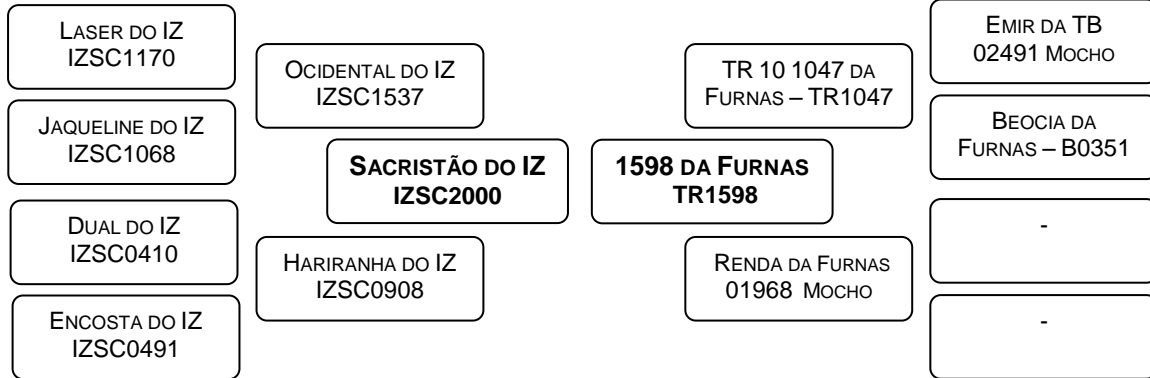
**DESEMPENHO NA PROVA DE GANHO DE PESO**

G112 ^(gr)	IG112 ^(%)	P378 ^(kg)	IP378 ^(%)	IPGP ^(%)	Categoria
1134	104,7	403,3	107,8	105,9	SUPERIOR

ESTIMATIVAS DA DIFERENÇA ESPERADA NA PROGÊNIE / ACURÁCIA ^(%) / PERCENTIL ^(%)

PN	P210	P210M	P378	PTOR	PE	ALT	AOL	EGL
1,2	5,7	2,7	22,1	0,1	0,2	1,1	0,2	0,0
24	11	6	20	19	30	32	16	8
89	7	27	3	61	60	24	65	12

LOTES: 54 A 101

PÁGINAS 34 A 57

MATRIZES

RAÇA

NELORE

LOTE: **54** Nome: **IPORANGA DO IZ** Série: **IZSN** RG: **A2450** FÊMEA **NELORE**

Nascimento	Idade (meses)	Peso (kg)
24/11/2009	177	490

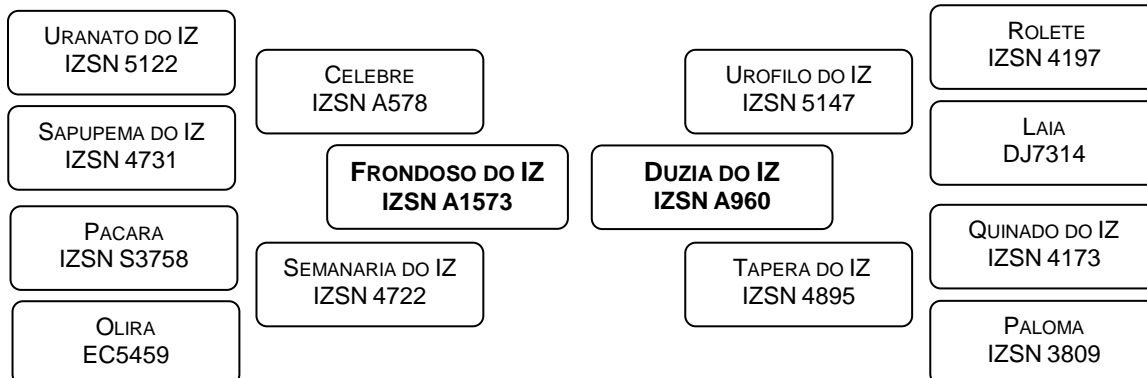

ESTIMATIVAS DA DIFERENÇA ESPERADA NA PROGÊNIE / ACURÁCIA% / PERCENTIL%					
PN (kg)	P210D (kg)	P210M (kg)	P550 (kg)	ALT (cm)	DIAP (dia)
2,9	11,6	7,2	28,6	5,3	-4,8
50	35	28	45	59	37
79	10	1	13	1	42

DIAGNÓSTICO DE GESTAÇÃO: **VAZIA**

LOTE: **55** Nome: **LIBERTY DO IZ** Série: **IZSN** RG: **A2871** FÊMEA **NELORE**

Nascimento	Idade (meses)	Peso (kg)
10/10/2011	155	571

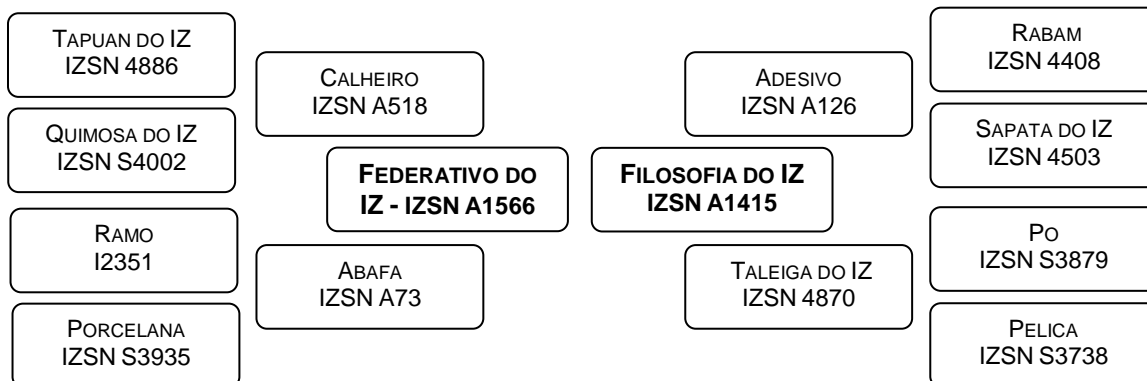

ESTIMATIVAS DA DIFERENÇA ESPERADA NA PROGÊNIE / ACURÁCIA% / PERCENTIL%					
PN (kg)	P210D (kg)	P210M (kg)	P550 (kg)	ALT (cm)	DIAP (dia)
2,6	14,2	4,6	42,8	4,7	-8,7
49	33	26	43	56	34
74	3	13	1	4	13

DIAGNÓSTICO DE GESTAÇÃO: **PRENHEZ CONFIRMADA**

Touro: **VALENCIANO DO IZ - RGD: IZSN A5869**

Comunicação de Cobertura nº **1111904** – Data: **27/05/2024**

LOTE: **56** Nome: **MAJORA DO IZ** Série: **IZSN** RG: **A3235** FÊMEA **NELORE**

Nascimento	Idade (meses)	Peso (kg)
28/10/2012	142	617

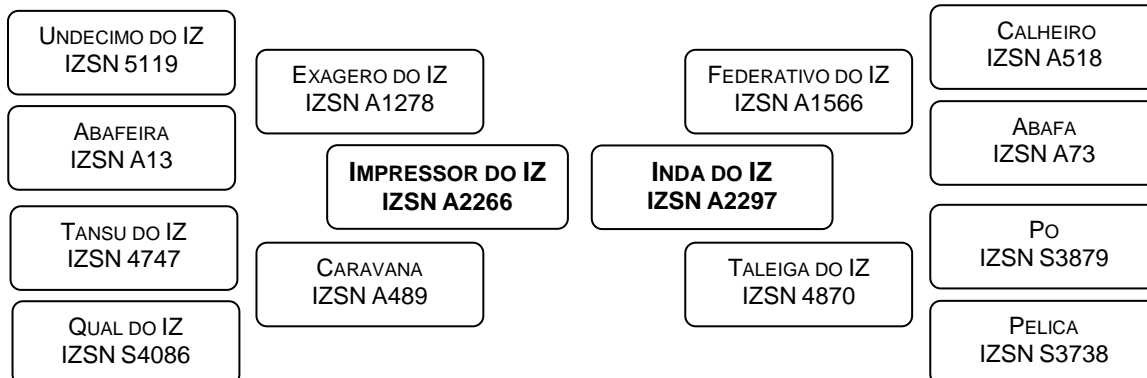

ESTIMATIVAS DA DIFERENÇA ESPERADA NA PROGÊNIE / ACURÁCIA% / PERCENTIL%					
PN (kg)	P210D (kg)	P210M (kg)	P550 (kg)	ALT (cm)	DIAP (dia)
2,4	8,3	3,3	32,2	3,7	-5,7
45	30	23	41	53	32
68	27	27	6	14	33

DIAGNÓSTICO DE GESTAÇÃO: **PRENHEZ CONFIRMADA**
 Touro: **PAGORAN DO IZ - RGD: IZSN A4024**
 Comunicação de Cobertura nº **1122646** – Data: **02/08/2024**

LOTE: **57** Nome: **MAGA DO IZ** Série: **IZSN** RG: **A3272** FÊMEA **NELORE**

Nascimento	Idade (meses)	Peso (kg)
14/11/2012	142	610

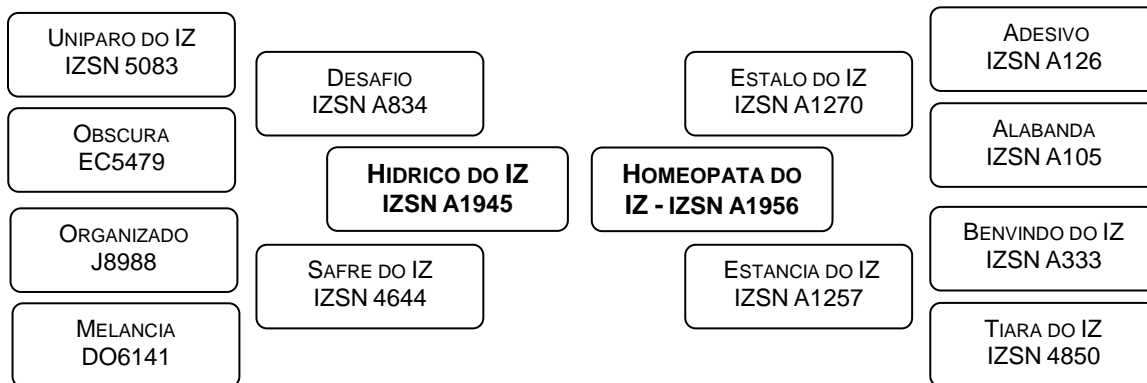

ESTIMATIVAS DA DIFERENÇA ESPERADA NA PROGÊNIE / ACURÁCIA% / PERCENTIL%					
PN (kg)	P210D (kg)	P210M (kg)	P550 (kg)	ALT (cm)	DIAP (dia)
3,8	7,5	2,1	22,2	3,6	-7,4
45	29	23	40	53	32
92	33	42	30	15	20

DIAGNÓSTICO DE GESTAÇÃO: **PRENHEZ CONFIRMADA**
 Touro: **PAGORAN DO IZ - RGD: IZSN A4024**
 Comunicação de Cobertura nº **1122646** – Data: **02/08/2024**

LOTE: **58** Nome: **MAIUSCULA DO IZ** Série: **IZSN** RG: **A3295** FÊMEA **NELORE**

Nascimento 28/11/2012	Idade (meses) 141	Peso (kg) 547
---------------------------------	-----------------------------	-------------------------

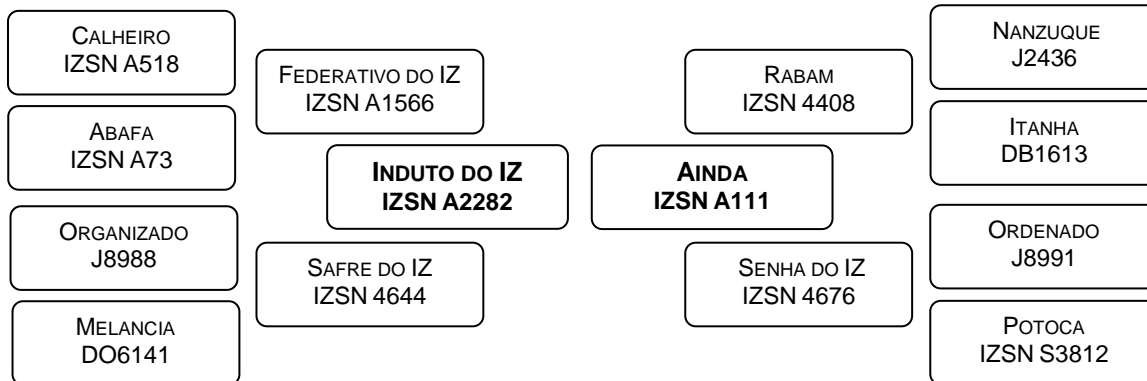

ESTIMATIVAS DA DIFERENÇA ESPERADA NA PROGÊNIE / ACURÁCIA% / PERCENTIL%					
PN ^(kg)	P210D ^(kg)	P210M ^(kg)	P550 ^(kg)	ALT ^(cm)	DIAP ^(dia)
2,6	9,8	4,5	26,8	4,3	-7,6
44	29	24	38	51	32
73	18	13	18	6	19

DIAGNÓSTICO DE GESTAÇÃO: **PRENHEZ CONFIRMADA**
 Touro: **VALENCIANO DO IZ - RGD: IZSN A5869**
 Comunicação de Cobertura nº **1111904** – Data: **27/05/2024**

LOTE: **59** Nome: **NAGI DO IZ** Série: **IZSN** RG: **A3330** FÊMEA **NELORE**

Nascimento 13/09/2013	Idade (meses) 132	Peso (kg) 654
---------------------------------	-----------------------------	-------------------------

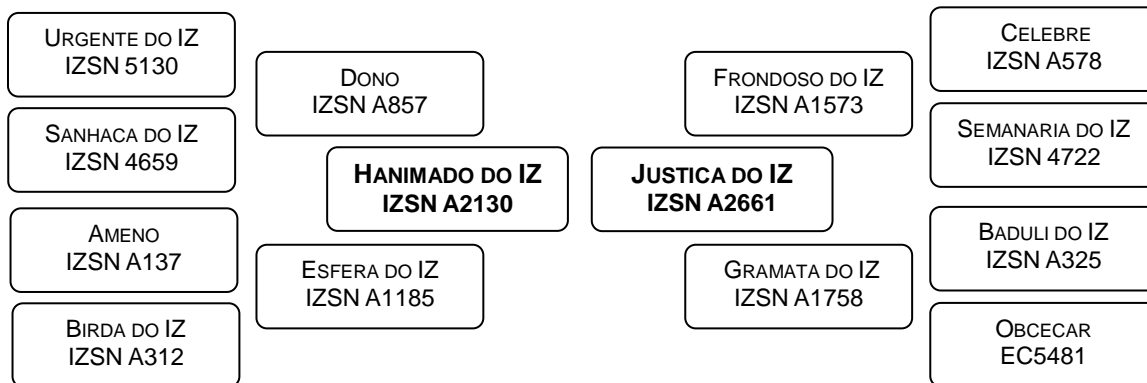

ESTIMATIVAS DA DIFERENÇA ESPERADA NA PROGÊNIE / ACURÁCIA% / PERCENTIL%					
PN ^(kg)	P210D ^(kg)	P210M ^(kg)	P550 ^(kg)	ALT ^(cm)	DIAP ^(dia)
2,5	9,7	4,4	28,6	3,7	-0,4
47	32	26	41	53	28
70	19	14	13	13	82

DIAGNÓSTICO DE GESTAÇÃO: **PRENHEZ CONFIRMADA**
 Touro: **UNIVERSO DO IZ - RGD: IZSN A5709**
 Comunicação de Cobertura nº **1111925** – Data: **27/05/2024**

LOTE: **60** Nome: **NHARA DO IZ** Série: **IZSN** RG: **A3378** FÊMEA **NELORE**

Nascimento 22/09/2013	Idade (meses) 131	Peso (kg) 604
---------------------------------	-----------------------------	-------------------------

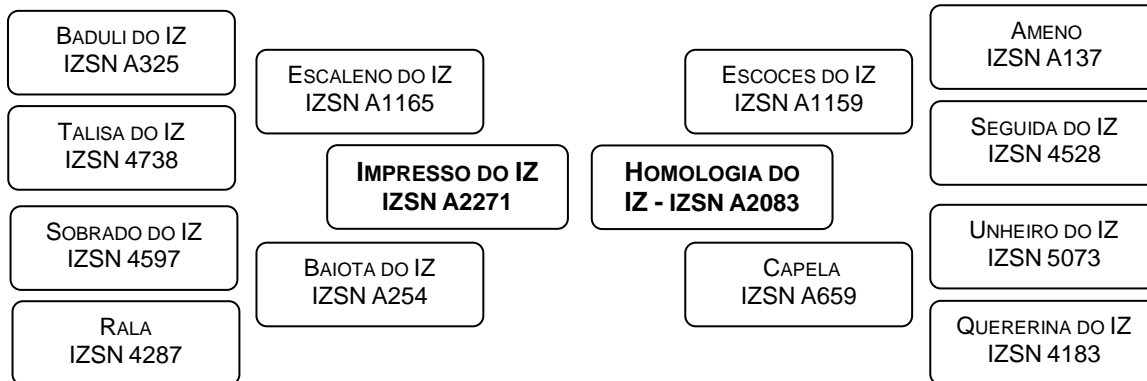

ESTIMATIVAS DA DIFERENÇA ESPERADA NA PROGÊNIE / ACURÁCIA% / PERCENTIL%					
PN (kg)	P210D (kg)	P210M (kg)	P550 (kg)	ALT (cm)	DIAP (dia)
3,3	13,7	3,9	34,2	3,1	-8,3
46	30	25	41	54	30
85	4	19	4	24	15

DIAGNÓSTICO DE GESTAÇÃO: **VAZIA**

LOTE: **61** Nome: **ORNELEIRA DO IZ** Série: **IZSN** RG: **A3812** FÊMEA **NELORE**

Nascimento 29/10/2014	Idade (meses) 118	Peso (kg) 674
---------------------------------	-----------------------------	-------------------------

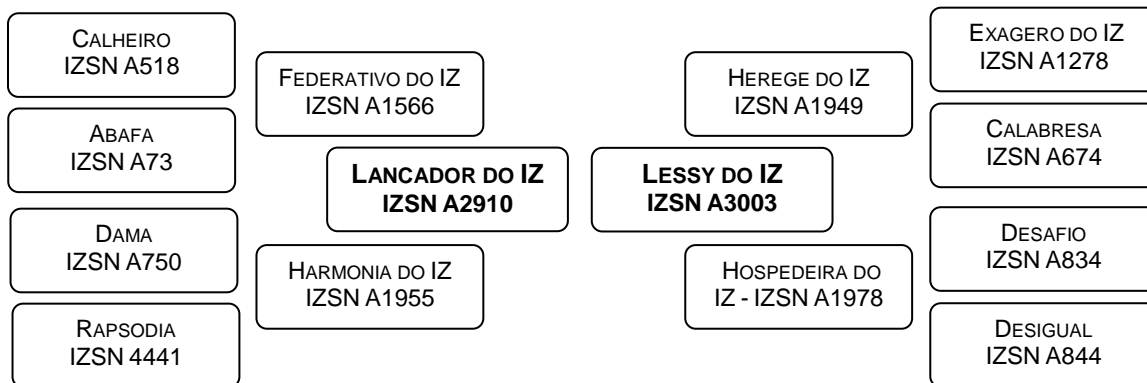

ESTIMATIVAS DA DIFERENÇA ESPERADA NA PROGÊNIE / ACURÁCIA% / PERCENTIL%					
PN (kg)	P210D (kg)	P210M (kg)	P550 (kg)	ALT (cm)	DIAP (dia)
2,6	8,7	2,6	31,5	5,1	-2,9
45	29	22	40	51	30
73	25	35	7	2	61

DIAGNÓSTICO DE GESTAÇÃO: **PRENHIZ CONFIRMADA**
Touro: **VALENCIANO DO IZ - RGD: IZSN A5869**
Comunicação de Cobertura nº **1111904** – Data: **27/05/2024**

LOTE: **62** Nome: **POLACA DO IZ** Série: **IZSN** RG: **A3938** FÊMEA **NELORE**

Nascimento 21/09/2015	Idade (meses) 107	Peso (kg) 641
---------------------------------	-----------------------------	-------------------------

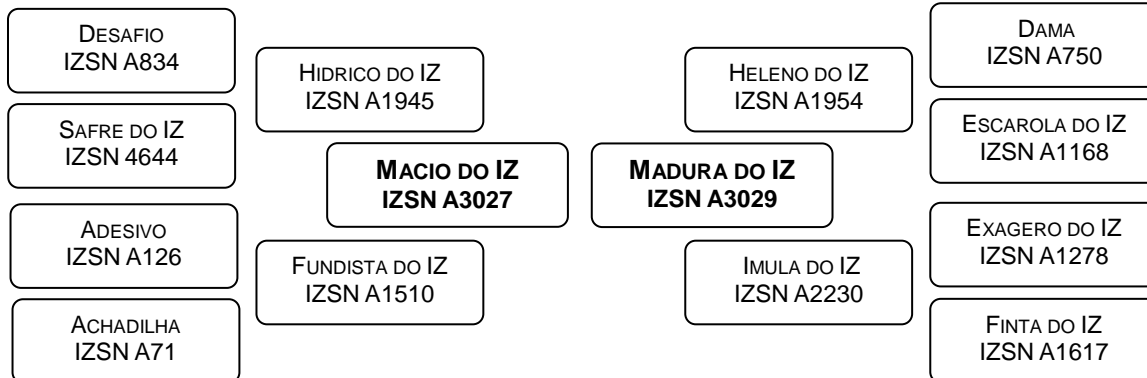

ESTIMATIVAS DA DIFERENÇA ESPERADA NA PROGÊNIE / ACURÁCIA% / PERCENTIL%					
PN (kg)	P210D (kg)	P210M (kg)	P550 (kg)	ALT (cm)	DIAP (dia)
3,1	6,2	2,5	27,3	3,0	-5,4
45	29	22	40	52	30
82	41	37	16	25	36

DIAGNÓSTICO DE GESTAÇÃO: **VAZIA**

LOTE: **63** Nome: **PACA DO IZ** Série: **IZSN** RG: **A4008** FÊMEA **NELORE**

Nascimento 05/10/2015	Idade (meses) 107	Peso (kg) 669
---------------------------------	-----------------------------	-------------------------

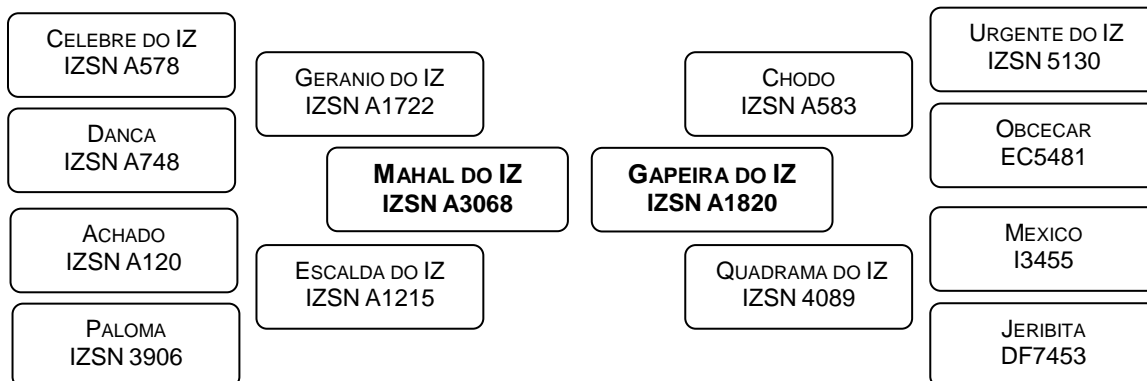

ESTIMATIVAS DA DIFERENÇA ESPERADA NA PROGÊNIE / ACURÁCIA% / PERCENTIL%					
PN (kg)	P210D (kg)	P210M (kg)	P550 (kg)	ALT (cm)	DIAP (dia)
2,8	7,9	3,3	27,6	2,8	-1,6
45	30	21	39	51	29
77	30	26	16	29	74

DIAGNÓSTICO DE GESTAÇÃO: **VAZIA**

LOTE: **64** Nome: **PADATHI DO IZ** Série: **IZSN** RG: **A4012** FÊMEA **NELORE**

Nascimento 05/10/2015	Idade (meses) 107	Peso (kg) 603
---------------------------------	-----------------------------	-------------------------

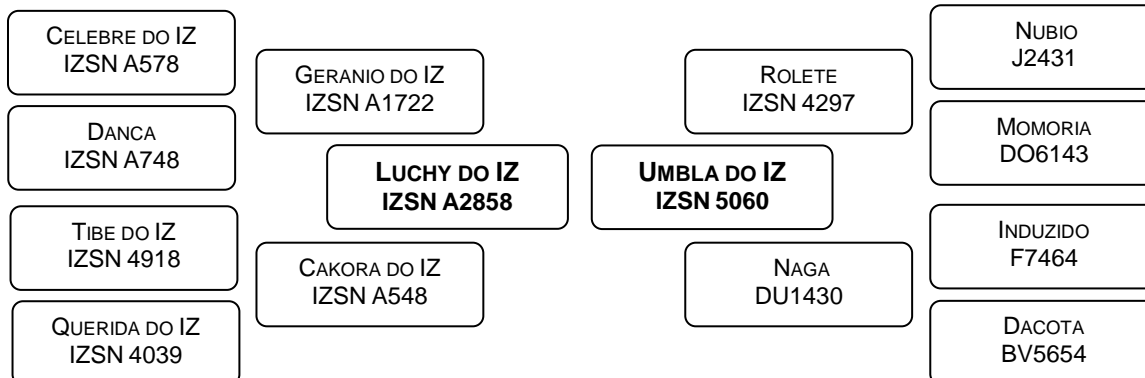

ESTIMATIVAS DA DIFERENÇA ESPERADA NA PROGÊNIE / ACURÁCIA% / PERCENTIL%					
PN ^(kg)	P210D ^(kg)	P210M ^(kg)	P550 ^(kg)	ALT ^(cm)	DIAP ^(dia)
5,8	18,4	5,9	29,6	4,3	-2,0
45	30	22	40	52	30
100	0	5	11	7	71

DIAGNÓSTICO DE GESTAÇÃO: **PRENHEZ CONFIRMADA**
 Touro: **PAGORAN DO IZ - RGD: IZSN A4024**
 Comunicação de Cobertura nº **1122646** – Data: **02/08/2024**

LOTE: **65** Nome: **PANISTHA DO IZ** Série: **IZSN** RG: **A4068** FÊMEA **NELORE**

Nascimento 17/10/2015	Idade (meses) 107	Peso (kg) 617
---------------------------------	-----------------------------	-------------------------

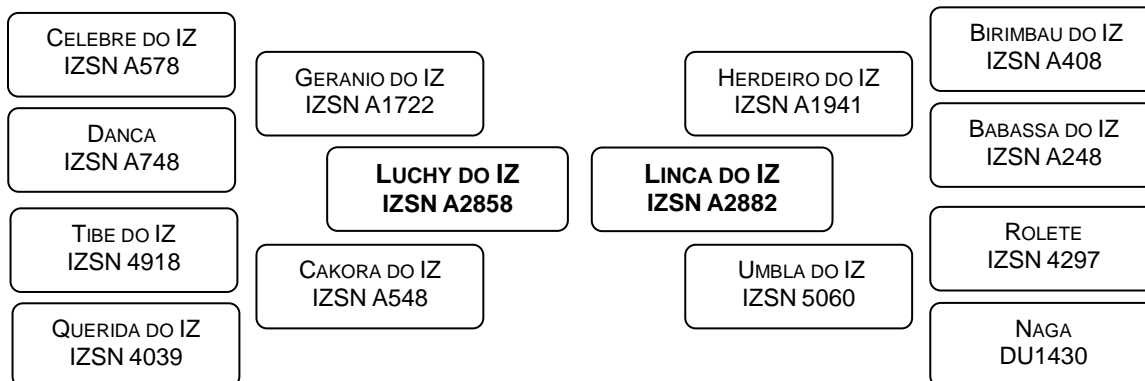

ESTIMATIVAS DA DIFERENÇA ESPERADA NA PROGÊNIE / ACURÁCIA% / PERCENTIL%					
PN ^(kg)	P210D ^(kg)	P210M ^(kg)	P550 ^(kg)	ALT ^(cm)	DIAP ^(dia)
4,1	14,0	4,1	26,6	2,8	-0,8
44	29	20	39	50	28
95	3	17	18	28	80

DIAGNÓSTICO DE GESTAÇÃO: **PRENHEZ CONFIRMADA**
 Touro: **UNIVERSO DO IZ - RGD: IZSN A5709**
 Comunicação de Cobertura nº **1111925** – Data: **27/05/2024**

LOTE: **66** Nome: **PERITA DO IZ** Série: **IZSN** RG: **A4196** FÊMEA **NELORE**

Nascimento	Idade (meses)	Peso (kg)
17/11/2015	106	580

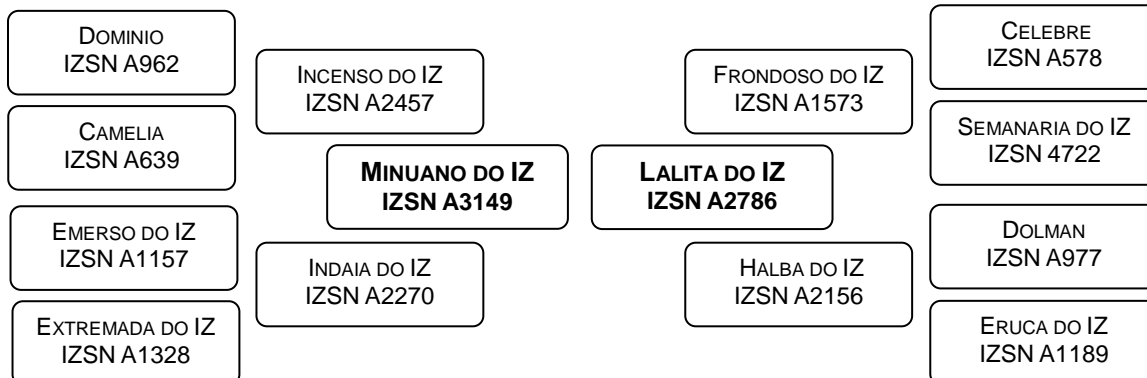

ESTIMATIVAS DA DIFERENÇA ESPERADA NA PROGÊNIE / ACURÁCIA% / PERCENTIL%					
PN (kg)	P210D (kg)	P210M (kg)	P550 (kg)	ALT (cm)	DIAP (dia)
2,3	11,3	9,4	32,6	2,6	0,1
44	29	21	40	51	26
66	11	0	5	33	86

DIAGNÓSTICO DE GESTAÇÃO: **PRENHEZ CONFIRMADA**

Touro: **UNIVERSO DO IZ - RGD: IZSN A5709**

Comunicação de Cobertura nº **1111925** – Data: **27/05/2024**

LOTE: **67** Nome: **QUANTIOSA DO IZ** Série: **IZSN** RG: **A4315** FÊMEA **NELORE**

Nascimento	Idade (meses)	Peso (kg)
26/09/2016	95	594

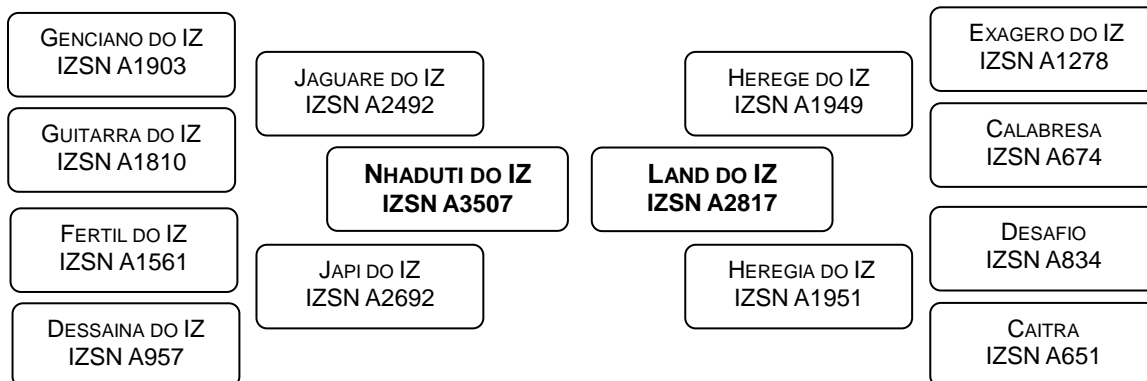

ESTIMATIVAS DA DIFERENÇA ESPERADA NA PROGÊNIE / ACURÁCIA% / PERCENTIL%					
PN (kg)	P210D (kg)	P210M (kg)	P550 (kg)	ALT (cm)	DIAP (dia)
2,9	5,7	1,6	26,7	4,2	-0,1
44	29	21	38	49	27
79	45	49	18	8	85

DIAGNÓSTICO DE GESTAÇÃO: **PRENHEZ CONFIRMADA**

Touro: **VALENCIANO DO IZ - RGD: IZSN A5869**

Comunicação de Cobertura nº **1111904** – Data: **27/05/2024**

LOTE: **68** Nome: **QUARENTA DO IZ** Série: **IZSN** RG: **A4322** FÊMEA **NELORE**

Nascimento	Idade (meses)	Peso (kg)
27/09/2016	95	618

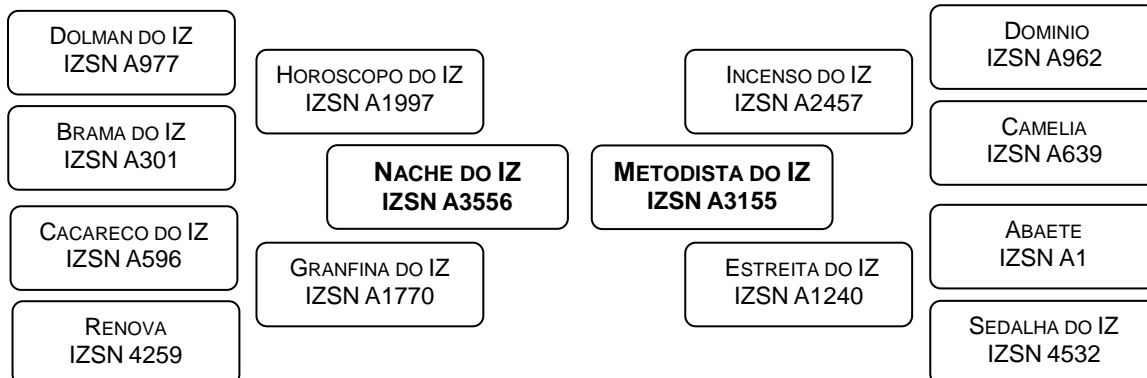

ESTIMATIVAS DA DIFERENÇA ESPERADA NA PROGÊNIE / ACURÁCIA% / PERCENTIL%					
PN (kg)	P210D (kg)	P210M (kg)	P550 (kg)	ALT (cm)	DIAP (dia)
3,4	12,3	1,7	34,4	4,1	-14,9
45	30	30	42	52	25
86	7	49	3	9	1

DIAGNÓSTICO DE GESTAÇÃO: **PRENHEZ CONFIRMADA**
Touro: **UNIVERSO DO IZ - RGD: IZSN A5709**
Comunicação de Cobertura nº **1111925** – Data: **27/05/2024**

LOTE: **69** Nome: **QUARTELA DO IZ** Série: **IZSN** RG: **A4347** FÊMEA **NELORE**

Nascimento	Idade (meses)	Peso (kg)
03/10/2016	95	706

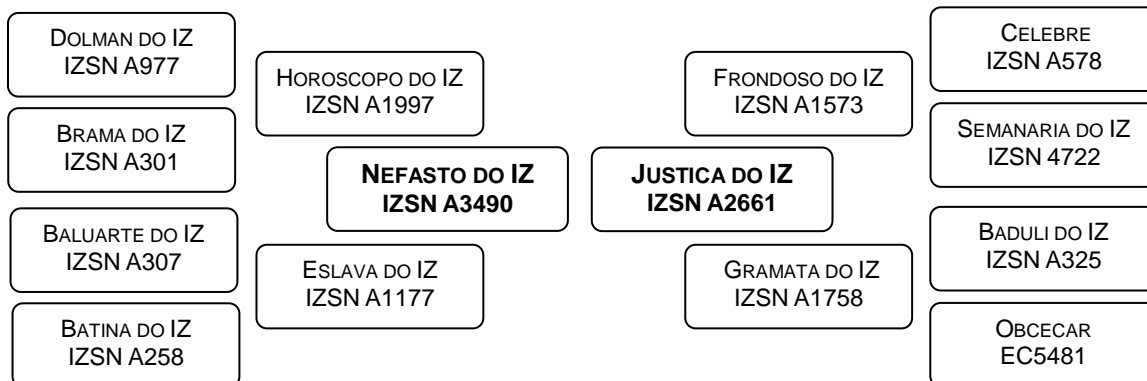

ESTIMATIVAS DA DIFERENÇA ESPERADA NA PROGÊNIE / ACURÁCIA% / PERCENTIL%					
PN (kg)	P210D (kg)	P210M (kg)	P550 (kg)	ALT (cm)	DIAP (dia)
3,2	12,0	5,2	25,9	4,0	-9,1
41	27	21	36	46	25
84	8	8	20	9	12

DIAGNÓSTICO DE GESTAÇÃO: **PRENHEZ CONFIRMADA**
Touro: **UNIVERSO DO IZ - RGD: IZSN A5709**
Comunicação de Cobertura nº **1111925** – Data: **27/05/2024**

LOTE: **70** Nome: **QUEIJADINHA DO IZ** Série: **IZSN** RG: **A4410** FÊMEA **NELORE**

Nascimento	Idade (meses)	Peso (kg)
19/10/2016	95	608

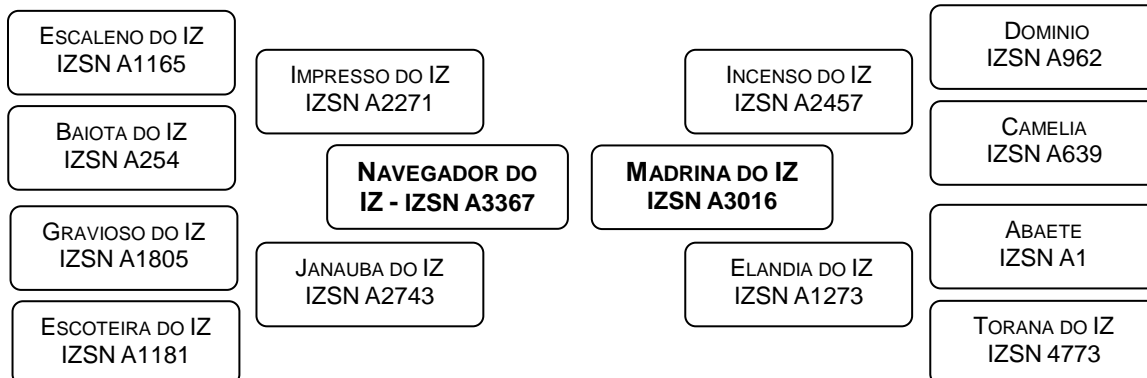

ESTIMATIVAS DA DIFERENÇA ESPERADA NA PROGÊNIE / ACURÁCIA% / PERCENTIL%					
PN (kg)	P210D (kg)	P210M (kg)	P550 (kg)	ALT (cm)	DIAP (dia)
2,8	10,7	2,5	28,2	2,8	-5,0
46	31	21	41	51	25
77	14	37	14	28	40

DIAGNÓSTICO DE GESTAÇÃO: PRENHEZ CONFIRMADA
Touro: UNIVERSO DO IZ - RGD: IZSN A5709
Comunicação de Cobertura nº 1111925 – Data: 27/05/2024

LOTE: **71** Nome: **QUENTURA DO IZ** Série: **IZSN** RG: **A4441** FÊMEA **NELORE**

Nascimento	Idade (meses)	Peso (kg)
24/10/2016	94	524

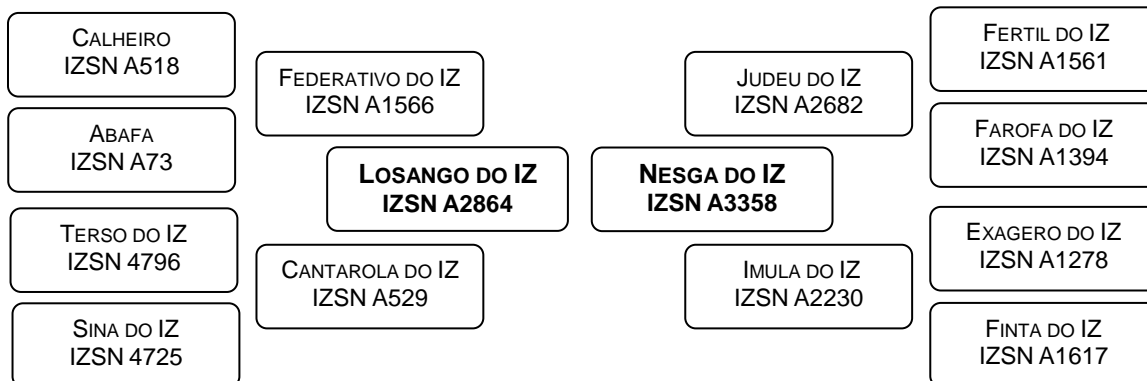

ESTIMATIVAS DA DIFERENÇA ESPERADA NA PROGÊNIE / ACURÁCIA% / PERCENTIL%					
PN (kg)	P210D (kg)	P210M (kg)	P550 (kg)	ALT (cm)	DIAP (dia)
0,8	6,3	3,2	28,9	1,5	-6,9
46	31	34	44	53	27
36	40	27	13	51	23

DIAGNÓSTICO DE GESTAÇÃO: PRENHEZ CONFIRMADA
Touro: VALENCIANO DO IZ - RGD: IZSN A5869
Comunicação de Cobertura nº 1111904 – Data: 27/05/2024

LOTE: **72** Nome: **QUERANCA DO IZ** Série: **IZSN** RG: **A4460** FÊMEA **NELORE**

Nascimento	Idade (meses)	Peso (kg)
28/10/2016	94	465

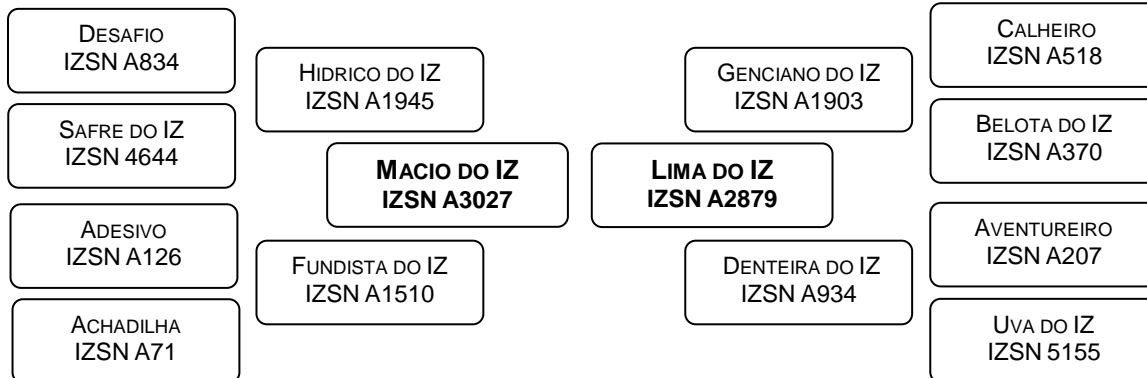

ESTIMATIVAS DA DIFERENÇA ESPERADA NA PROGÊNIE / ACURÁCIA% / PERCENTIL%					
PN (kg)	P210D (kg)	P210M (kg)	P550 (kg)	ALT (cm)	DIAP (dia)
4,4	11,5	6,1	32,0	5,7	-6,7
44	30	23	40	51	27
97	10	4	6	1	25

DIAGNÓSTICO DE GESTAÇÃO: **VAZIA**

LOTE: **73** Nome: **QUERMESE DO IZ** Série: **IZSN** RG: **A4468** FÊMEA **NELORE**

Nascimento	Idade (meses)	Peso (kg)
01/11/2016	94	574

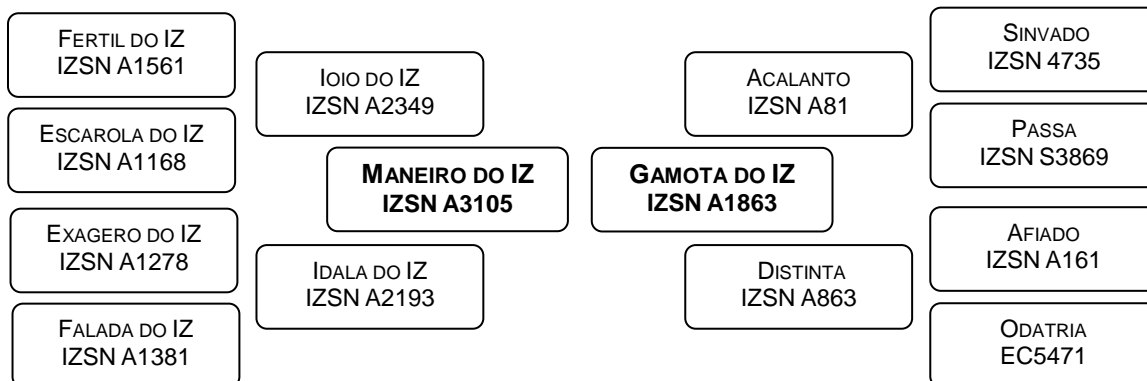

ESTIMATIVAS DA DIFERENÇA ESPERADA NA PROGÊNIE / ACURÁCIA% / PERCENTIL%					
PN (kg)	P210D (kg)	P210M (kg)	P550 (kg)	ALT (cm)	DIAP (dia)
4,8	10,0	2,7	25,4	3,6	-3,8
40	27	19	35	46	26
98	17	33	21	14	52

DIAGNÓSTICO DE GESTAÇÃO: **VAZIA**

LOTE: **74** Nome: **QUIMAMA DO IZ** Série: **IZSN** RG: **A4566** FÊMEA **NELORE**

Nascimento	Idade (meses)	Peso (kg)
05/12/2016	93	503

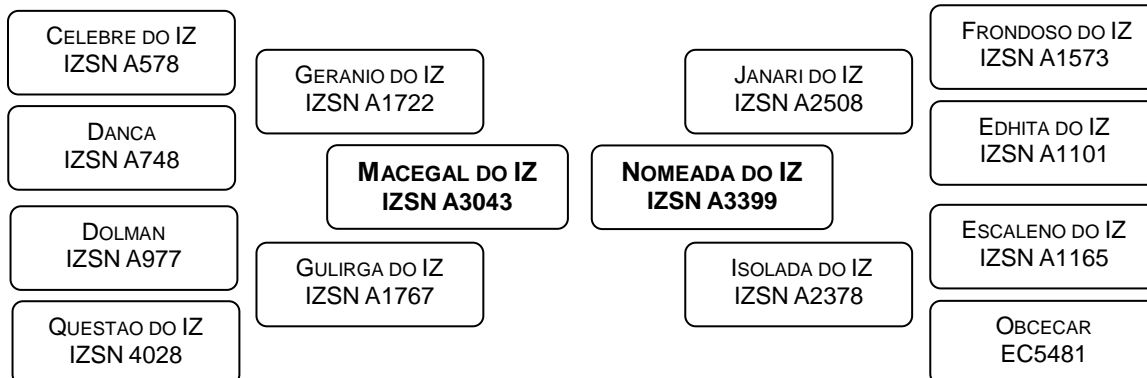

ESTIMATIVAS DA DIFERENÇA ESPERADA NA PROGÊNIE / ACURÁCIA% / PERCENTIL%					
PN (kg)	P210D (kg)	P210M (kg)	P550 (kg)	ALT (cm)	DIAP (dia)
2,8	8,6	3,9	25,7	0,7	-4,7
40	28	21	35	46	25
76	26	20	21	65	42

DIAGNÓSTICO DE GESTAÇÃO: **PRENHEZ CONFIRMADA**
 Touro: **UNIVERSO DO IZ - RGD: IZSN A5709**
 Comunicação de Cobertura nº **1111925** – Data: **27/05/2024**

LOTE: **75** Nome: **RABUJEIRA DO IZ** Série: **IZSN** RG: **A4626** FÊMEA **NELORE**

Nascimento	Idade (meses)	Peso (kg)
19/09/2017	84	596

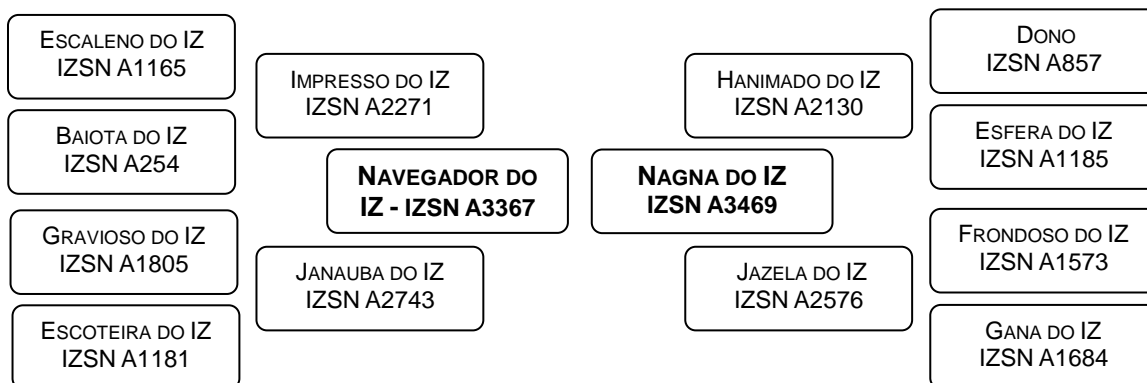

ESTIMATIVAS DA DIFERENÇA ESPERADA NA PROGÊNIE / ACURÁCIA% / PERCENTIL%					
PN (kg)	P210D (kg)	P210M (kg)	P550 (kg)	ALT (cm)	DIAP (dia)
1,2	8,0	7,6	34,6	3,5	-7,5
45	30	20	38	49	23
44	30	1	3	16	19

DIAGNÓSTICO DE GESTAÇÃO: **PRENHEZ CONFIRMADA**
 Touro: **UNIVERSO DO IZ - RGD: IZSN A5709**
 Comunicação de Cobertura nº **1111925** – Data: **27/05/2024**

LOTE: **76** Nome: **SARUMA DO IZ** Série: **IZSN** RG: **A4973** FÊMEA **NELORE**

Nascimento	Idade (meses)	Peso (kg)
25/09/2018	71	586

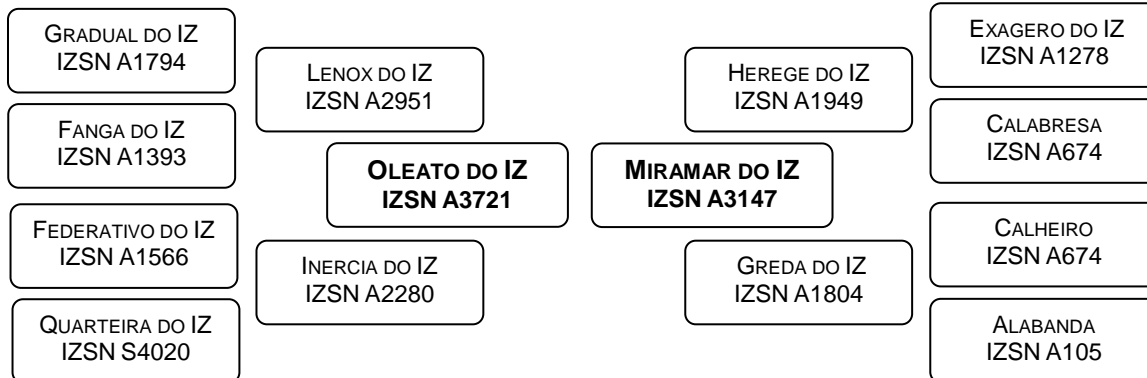

ESTIMATIVAS DA DIFERENÇA ESPERADA NA PROGÊNIE / ACURÁCIA% / PERCENTIL%					
PN (kg)	P210D (kg)	P210M (kg)	P550 (kg)	ALT (cm)	DIAP (dia)
2,9	9,7	4,4	27,0	3,7	-9,7
45	30	18	38	49	25
78	19	14	17	13	10

DIAGNÓSTICO DE GESTAÇÃO: **PRENHEZ CONFIRMADA**
 Touro: **VALENCIANO DO IZ - RGD: IZSN A5869**
 Comunicação de Cobertura nº **1111904** – Data: **27/05/2024**

LOTE: **77** Nome: **SALA DO IZ** Série: **IZSN** RG: **A5001** FÊMEA **NELORE**

Nascimento	Idade (meses)	Peso (kg)
01/10/2018	71	610

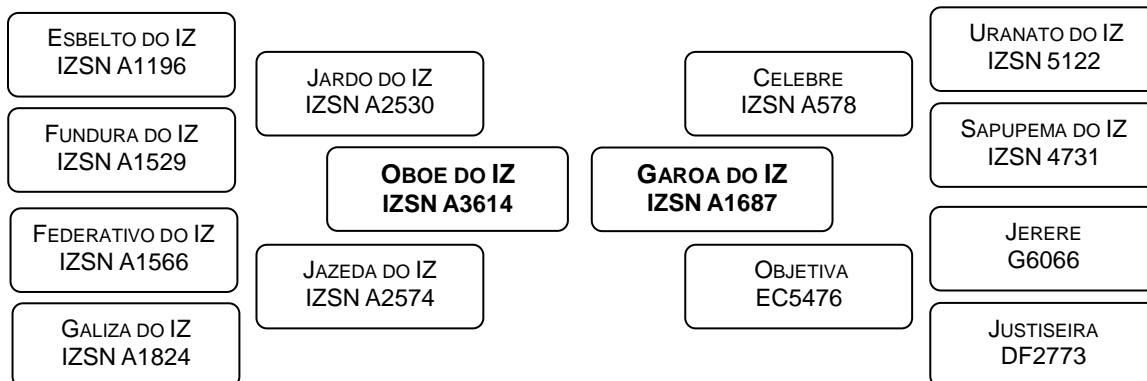

ESTIMATIVAS DA DIFERENÇA ESPERADA NA PROGÊNIE / ACURÁCIA% / PERCENTIL%					
PN (kg)	P210D (kg)	P210M (kg)	P550 (kg)	ALT (cm)	DIAP (dia)
1,7	5,7	2,5	29,2	3,8	-6,3
43	28	16	37	48	23
55	44	37	12	11	27

DIAGNÓSTICO DE GESTAÇÃO: **PRENHEZ CONFIRMADA**
 Touro: **VALENCIANO DO IZ - RGD: IZSN A5869**
 Comunicação de Cobertura nº **1111904** – Data: **27/05/2024**

LOTE: **78** Nome: **SAUNA DO IZ** Série: **IZSN** RG: **A5017** FÊMEA **NELORE**

Nascimento	Idade (meses)	Peso (kg)
05/10/2018	71	580

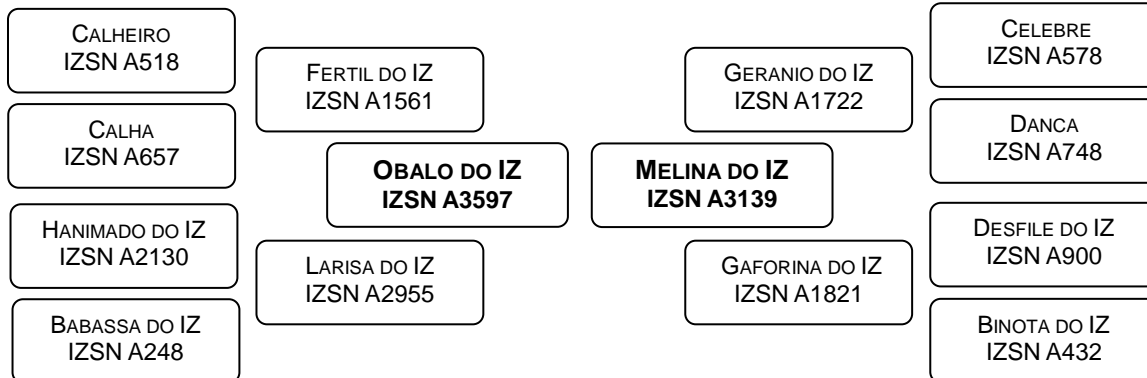

ESTIMATIVAS DA DIFERENÇA ESPERADA NA PROGÊNIE / ACURÁCIA% / PERCENTIL%					
PN (kg)	P210D (kg)	P210M (kg)	P550 (kg)	ALT (cm)	DIAP (dia)
3,3	9,5	7,4	28,3	4,9	-6,2
45	31	21	39	50	23
84	20	1	14	3	29

DIAGNÓSTICO DE GESTAÇÃO: **VAZIA**

LOTE: **79** Nome: **TADAKA DO IZ** Série: **IZSN** RG: **A5165** FÊMEA **NELORE**

Nascimento	Idade (meses)	Peso (kg)
10/09/2019	60	608

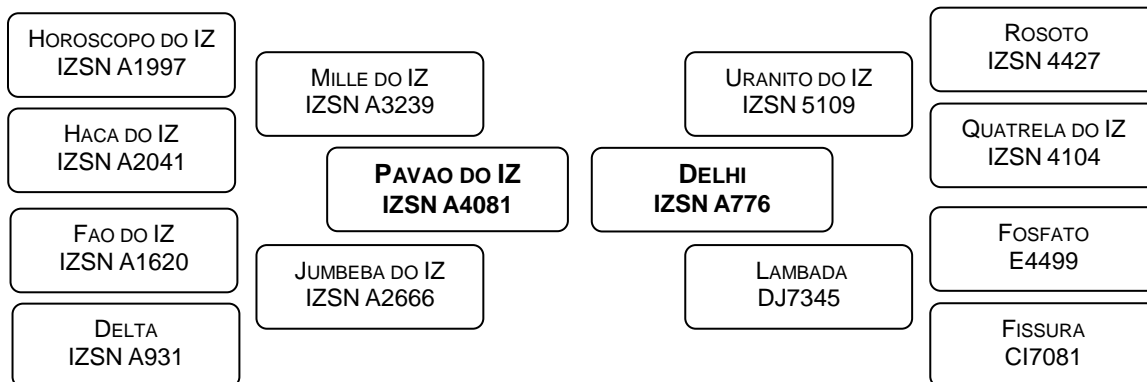

ESTIMATIVAS DA DIFERENÇA ESPERADA NA PROGÊNIE / ACURÁCIA% / PERCENTIL%					
PN (kg)	P210D (kg)	P210M (kg)	P550 (kg)	ALT (cm)	DIAP (dia)
2,4	10,8	4,0	28,4	3,6	-6,0
44	30	15	38	48	24
68	13	18	14	14	31

DIAGNÓSTICO DE GESTAÇÃO: **PRENHEZ CONFIRMADA**
 Touro: **UNIVERSO DO IZ - RGD: IZSN A5709**
 Comunicação de Cobertura nº **1111925** – Data: **27/05/2024**

LOTE: **80** Nome: **TALENTOSA DO IZ** Série: **IZSN** RG: **A5215** FÊMEA **NELORE**

Nascimento 01/10/2019	Idade (meses) 59	Peso (kg) 516
---------------------------------	----------------------------	-------------------------

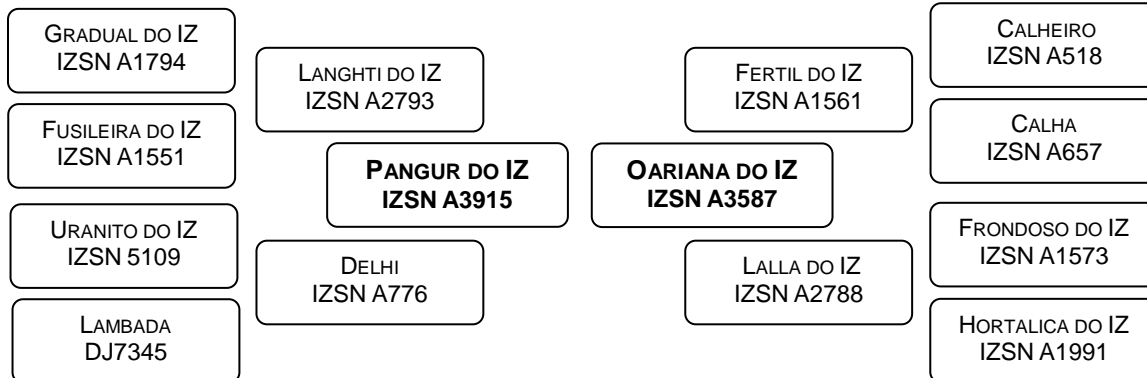

ESTIMATIVAS DA DIFERENÇA ESPERADA NA PROGÊNIE / ACURÁCIA% / PERCENTIL%					
PN (kg)	P210D (kg)	P210M (kg)	P550 (kg)	ALT (cm)	DIAP (dia)
2,7	11,3	5,5	28,5	4,1	-2,5
44	30	18	39	49	22
76	11	6	13	8	66

DIAGNÓSTICO DE GESTAÇÃO: **VAZIA**

LOTE: **81** Nome: **TAPIJA DO IZ** Série: **IZSN** RG: **A5276** FÊMEA **NELORE**

Nascimento 13/10/2019	Idade (meses) 59	Peso (kg) 547
---------------------------------	----------------------------	-------------------------

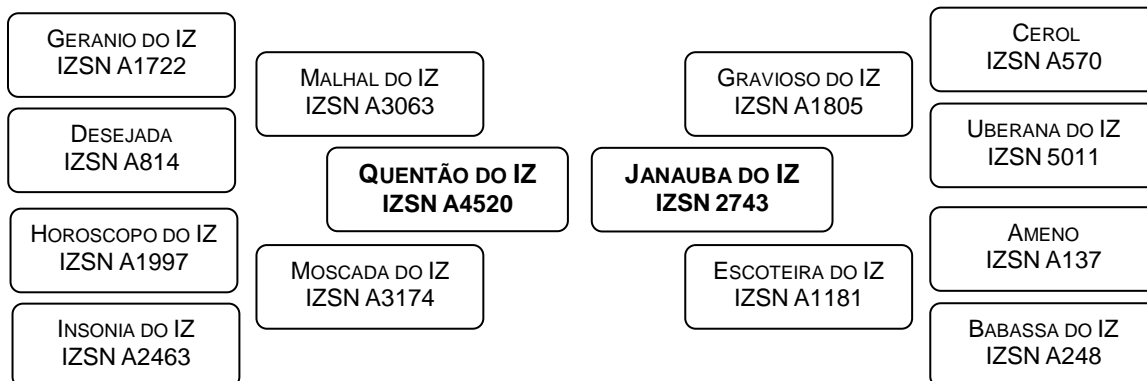

ESTIMATIVAS DA DIFERENÇA ESPERADA NA PROGÊNIE / ACURÁCIA% / PERCENTIL%					
PN (kg)	P210D (kg)	P210M (kg)	P550 (kg)	ALT (cm)	DIAP (dia)
2,7	11,5	6,9	33,7	5,1	-2,8
44	30	17	37	48	21
74	10	2	4	2	63

DIAGNÓSTICO DE GESTAÇÃO: **VAZIA**

LOTE: **82** Nome: **TAPUIA DO IZ** Série: **IZSN** RG: **A5292** FÊMEA **NELORE**

Nascimento	Idade (meses)	Peso (kg)
16/10/2019	59	580

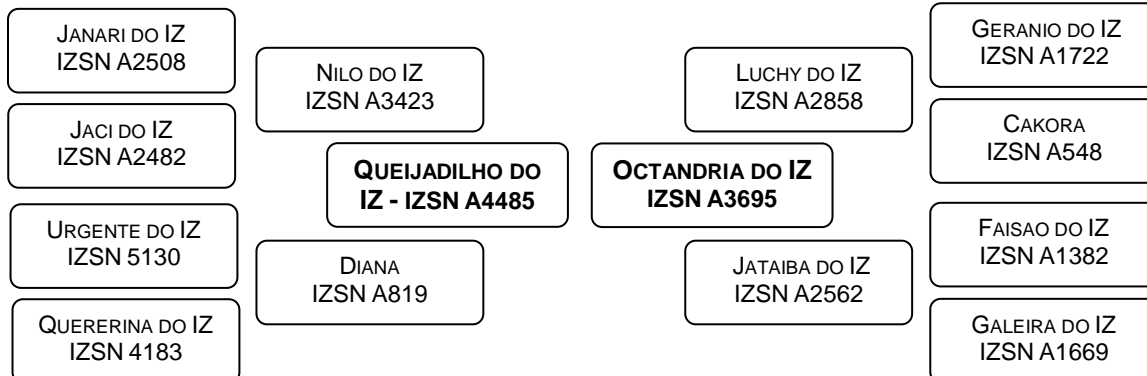

ESTIMATIVAS DA DIFERENÇA ESPERADA NA PROGÊNIE / ACURÁCIA% / PERCENTIL%					
PN (kg)	P210D (kg)	P210M (kg)	P550 (kg)	ALT (cm)	DIAP (dia)
3,4	12,5	6,3	29,3	4,4	1,0
44	30	17	38	48	21
87	7	4	12	6	90

DIAGNÓSTICO DE GESTAÇÃO: **PRENHEZ CONFIRMADA**
 Touro: **UNIVERSO DO IZ - RGD: IZSN A5709**
 Comunicação de Cobertura nº **1111925** – Data: **27/05/2024**

LOTE: **83** Nome: **TEMPERANCA DO IZ** Série: **IZSN** RG: **A5369** FÊMEA **NELORE**

Nascimento	Idade (meses)	Peso (kg)
04/11/2019	58	534

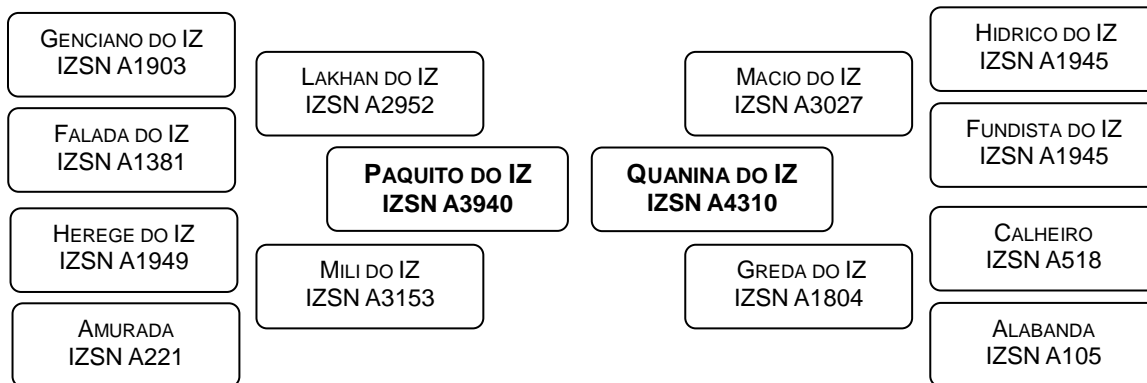

ESTIMATIVAS DA DIFERENÇA ESPERADA NA PROGÊNIE / ACURÁCIA% / PERCENTIL%					
PN (kg)	P210D (kg)	P210M (kg)	P550 (kg)	ALT (cm)	DIAP (dia)
2,6	6,0	1,9	21,4	3,4	-8,6
43	28	16	37	48	21
72	42	46	32	19	14

DIAGNÓSTICO DE GESTAÇÃO: **PRENHEZ CONFIRMADA**
 Touro: **VALENCIANO DO IZ - RGD: IZSN A5869**
 Comunicação de Cobertura nº **1111904** – Data: **27/05/2024**

LOTE: **84** Nome: **TONIA DO IZ** Série: **IZSN** RG: **A5456** FÊMEA **NELORE**

Nascimento	Idade (meses)	Peso (kg)
02/12/2019	57	612

HOROSCOPO DO IZ IZSN A1997	MILLE DO IZ IZSN A3239	INCENSO DO IZ IZSN A2457	DOMINIO IZSN A962
HACA DO IZ IZSN A2041	PAVAO DO IZ IZSN A4081	NACA DO IZ IZSN A3474	CAMELIA IZSN A639
FAO DO IZ IZSN A1620	JUMBEBE DO IZ IZSN A2666	SEMEADA DO IZ IZSN 4679	OGUSSU J8748
DELTA IZSN A931			OPCAO EC5484

ESTIMATIVAS DA DIFERENÇA ESPERADA NA PROGÊNIE / ACURÁCIA% / PERCENTIL%					
PN (kg)	P210D (kg)	P210M (kg)	P550 (kg)	ALT (cm)	DIAP (dia)
4,6	14,3	2,3	30,9	4,3	-0,5
43	29	13	37	47	22
98	2	40	8	6	82

DIAGNÓSTICO DE GESTAÇÃO: PRENHEZ CONFIRMADA
Touro: UNIVERSO DO IZ - RGD: IZSN A5709
Comunicação de Cobertura nº 1111925 – Data: 27/05/2024

LOTE: **85** Nome: **UBAETA DO IZ** Série: **IZSN** RG: **A5525** FÊMEA **NELORE**

Nascimento	Idade (meses)	Peso (kg)
16/09/2020	48	493

JANARI DO IZ IZSN A2508	NILO DO IZ IZSN A3423	LANGHTI DO IZ IZSN A2793	GRADUAL DO IZ IZSN A1794
JACI DO IZ IZSN A2482	QUEIJADILHO DO IZ - IZSN A4485	OCEANA DO IZ IZSN A3606	FUSILEIRA DO IZ IZSN A1551
URGENTE DO IZ IZSN 5130	DIANA IZSN A819	DELTA IZSN A931	URANATO DO IZ IZSN 5122
QUERERINA DO IZ IZSN 4183			SOALHA DO IZ IZSN 4695

ESTIMATIVAS DA DIFERENÇA ESPERADA NA PROGÊNIE / ACURÁCIA% / PERCENTIL%					
PN (kg)	P210D (kg)	P210M (kg)	P550 (kg)	ALT (cm)	DIAP (dia)
2,4	7,2	5,7	20,1	4,0	-2,3
43	28	11	37	47	16
69	35	6	36	10	67

DIAGNÓSTICO DE GESTAÇÃO: PRENHEZ CONFIRMADA
Touro: UNIVERSO DO IZ - RGD: IZSN A5709
Comunicação de Cobertura nº 1111925 – Data: 27/05/2024

LOTE: **86** Nome: **UBEMA DO IZ** Série: **IZSN** RG: **A5549** FÊMEA **NELORE**

Nascimento	Idade (meses)	Peso (kg)
23/09/2020	48	460

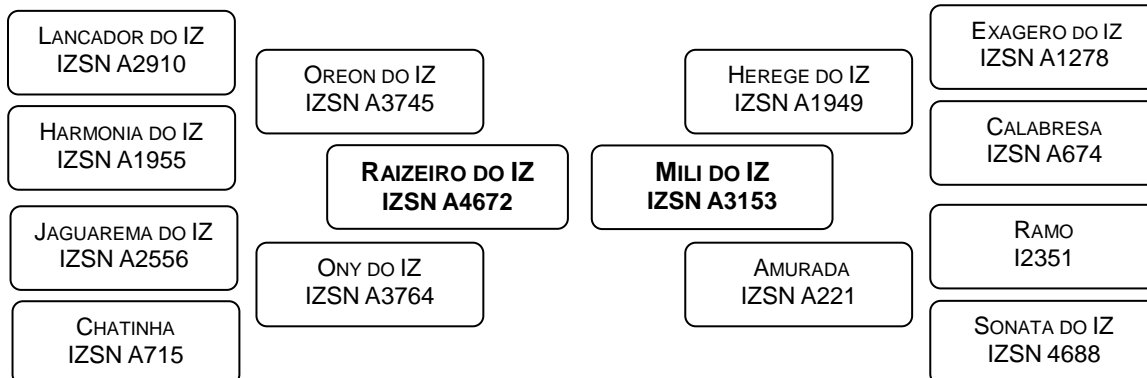

ESTIMATIVAS DA DIFERENÇA ESPERADA NA PROGÊNIE / ACURÁCIA% / PERCENTIL%					
PN (kg)	P210D (kg)	P210M (kg)	P550 (kg)	ALT (cm)	DIAP (dia)
2,9	8,0	2,1	29,5	4,1	-5,8
42	27	11	36	47	17
79	30	43	11	8	33

DIAGNÓSTICO DE GESTAÇÃO: **PRENHEZ CONFIRMADA**
Touro: **PAGORAN DO IZ - RGD: IZSN A4024**
Comunicação de Cobertura nº **1122646** – Data: **02/08/2024**

LOTE: **87** Nome: **UBEZITA DO IZ** Série: **IZSN** RG: **A5573** FÊMEA **NELORE**

Nascimento	Idade (meses)	Peso (kg)
16/10/2019	47	426

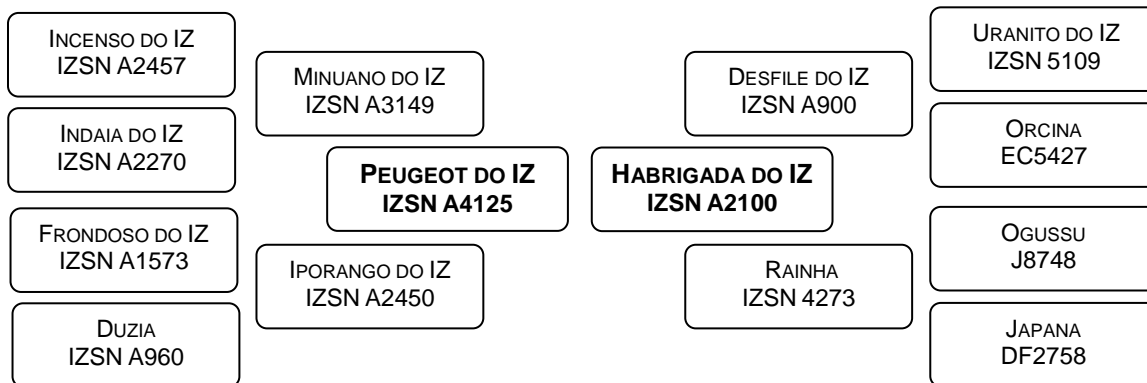

ESTIMATIVAS DA DIFERENÇA ESPERADA NA PROGÊNIE / ACURÁCIA% / PERCENTIL%					
PN (kg)	P210D (kg)	P210M (kg)	P550 (kg)	ALT (cm)	DIAP (dia)
2,6	12,4	5,9	34,9	4,1	-11,2
44	30	18	38	50	20
74	7	5	3	9	6

DIAGNÓSTICO DE GESTAÇÃO: **PRENHEZ CONFIRMADA**
Touro: **UNIVERSO DO IZ - RGD: IZSN A5709**
Comunicação de Cobertura nº **1111925** – Data: **27/05/2024**

LOTE: **88** Nome: **UBURATA DO IZ** Série: **IZSN** RG: **A5629** FÊMEA **NELORE**

Nascimento	Idade (meses)	Peso (kg)
05/10/2020	47	470

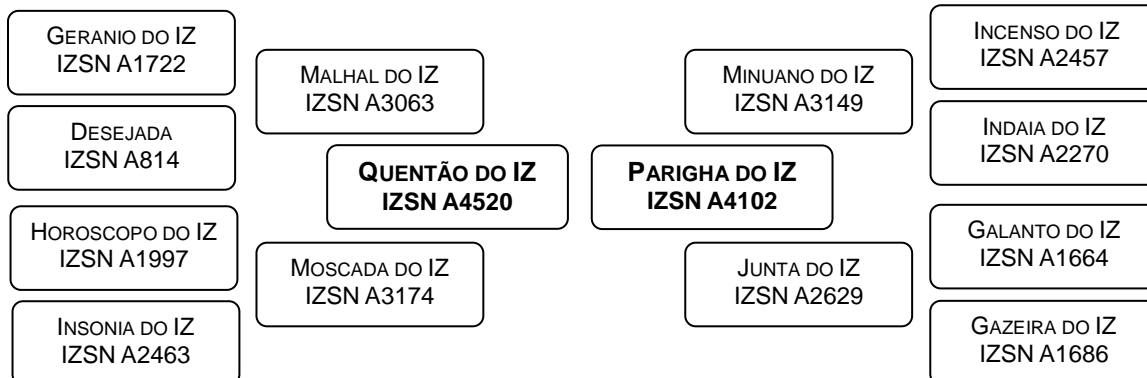

ESTIMATIVAS DA DIFERENÇA ESPERADA NA PROGÊNIE / ACURÁCIA% / PERCENTIL%					
PN (kg)	P210D (kg)	P210M (kg)	P550 (kg)	ALT (cm)	DIAP (dia)
1,7	10,9	7,7	31,8	3,9	-0,7
43	29	10	37	48	18
54	13	1	7	11	80

DIAGNÓSTICO DE GESTAÇÃO: **VAZIA**

LOTE: **89** Nome: **UEMA DO IZ** Série: **IZSN** RG: **A5679** FÊMEA **NELORE**

Nascimento	Idade (meses)	Peso (kg)
05/12/2016	47	487

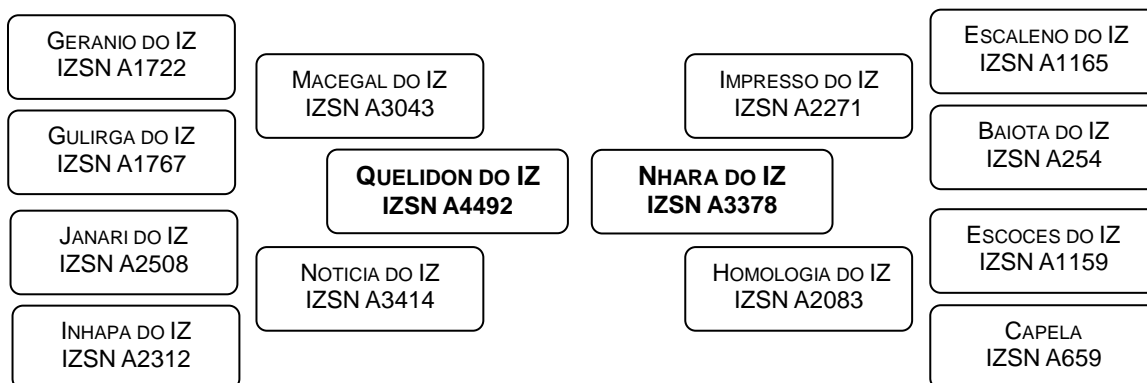

ESTIMATIVAS DA DIFERENÇA ESPERADA NA PROGÊNIE / ACURÁCIA% / PERCENTIL%					
PN (kg)	P210D (kg)	P210M (kg)	P550 (kg)	ALT (cm)	DIAP (dia)
2,0	8,3	2,8	34,8	4,3	-8,4
42	27	15	36	47	17
61	28	32	3	7	15

DIAGNÓSTICO DE GESTAÇÃO: **PRENHEZ CONFIRMADA**
Touro: **UNIVERSO DO IZ - RGD: IZSN A5709**
Comunicação de Cobertura nº **1111925** – Data: **27/05/2024**

LOTE: **90** Nome: **UIVANTE DO IZ** Série: **IZSN** RG: **A5739** FÊMEA **NELORE**

Nascimento	Idade (meses)	Peso (kg)
29/10/2020	46	527

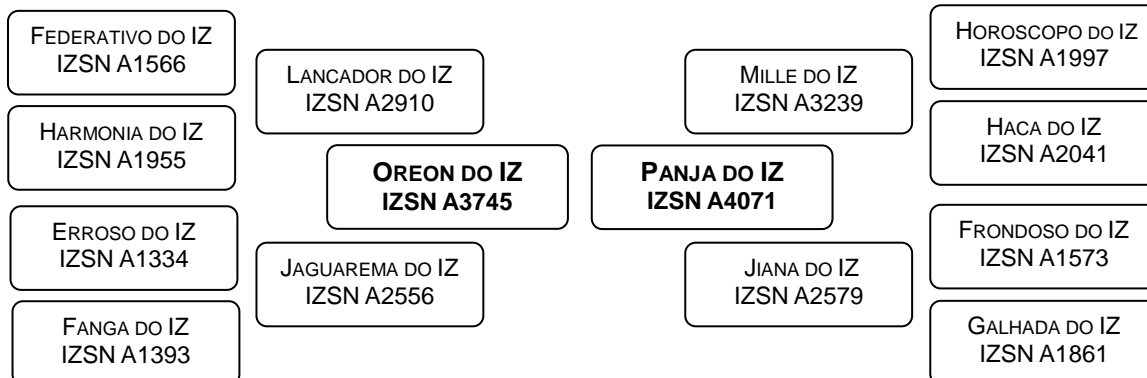

ESTIMATIVAS DA DIFERENÇA ESPERADA NA PROGÊNIE / ACURÁCIA% / PERCENTIL%					
PN (kg)	P210D (kg)	P210M (kg)	P550 (kg)	ALT (cm)	DIAP (dia)
3,3	11,2	3,6	33,1	4,8	1,2
43	29	13	38	48	19
85	11	22	5	3	90

DIAGNÓSTICO DE GESTAÇÃO: **VAZIA**

LOTE: **91** Nome: **ULBIRA DO IZ** Série: **IZSN** RG: **A5758** FÊMEA **NELORE**

Nascimento	Idade (meses)	Peso (kg)
09/11/2020	46	507

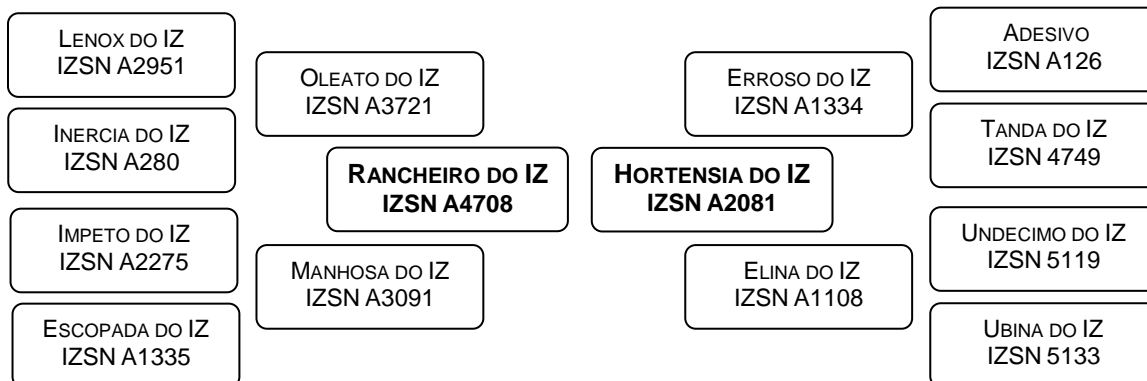

ESTIMATIVAS DA DIFERENÇA ESPERADA NA PROGÊNIE / ACURÁCIA% / PERCENTIL%					
PN (kg)	P210D (kg)	P210M (kg)	P550 (kg)	ALT (cm)	DIAP (dia)
1,5	7,3	3,9	31,1	2,9	-8,4
43	29	13	37	48	20
50	34	19	8	26	15

DIAGNÓSTICO DE GESTAÇÃO: **VAZIA**

LOTE: **92** Nome: **ULILA DO IZ** Série: **IZSN** RG: **A5784** FÊMEA **NELORE**

Nascimento	Idade (meses)	Peso (kg)
29/10/2020	46	433

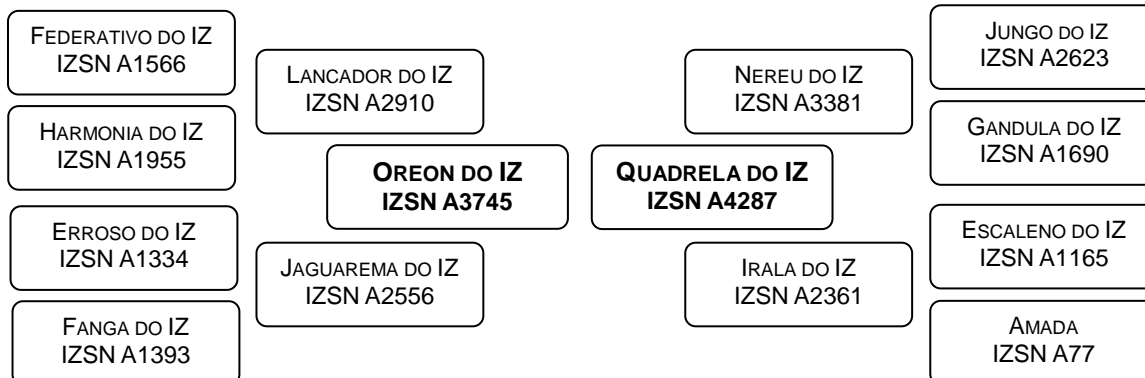

ESTIMATIVAS DA DIFERENÇA ESPERADA NA PROGÊNIE / ACURÁCIA% / PERCENTIL%					
PN (kg)	P210D (kg)	P210M (kg)	P550 (kg)	ALT (cm)	DIAP (dia)
3,5	14,3	1,2	33,6	3,3	-5,9
45	30	17	38	49	19
88	2	56	4	20	32

DIAGNÓSTICO DE GESTAÇÃO: **PRENHEZ CONFIRMADA**
Touro: **VALENCIANO DO IZ - RGD: IZSN A5869**
Comunicação de Cobertura nº **1111904** – Data: **27/05/2024**

LOTE: **93** Nome: **ULPINA DO IZ** Série: **IZSN** RG: **A5809** FÊMEA **NELORE**

Nascimento	Idade (meses)	Peso (kg)
25/11/2020	45	417

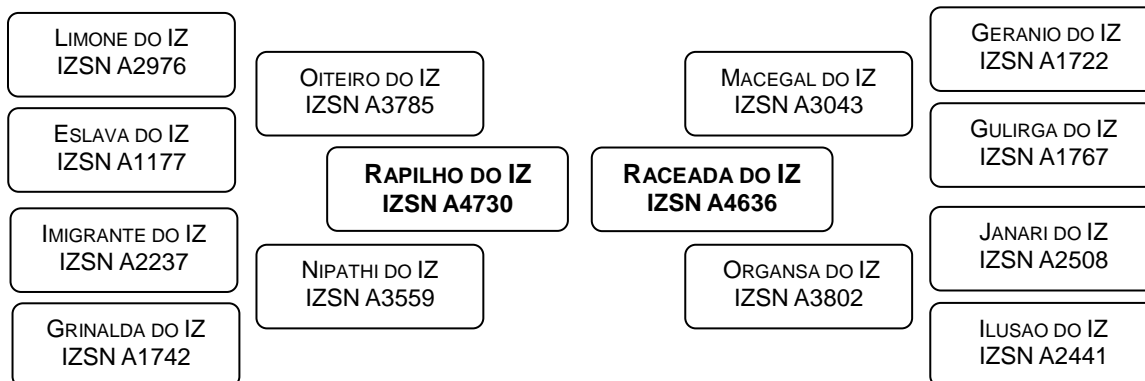

ESTIMATIVAS DA DIFERENÇA ESPERADA NA PROGÊNIE / ACURÁCIA% / PERCENTIL%					
PN (kg)	P210D (kg)	P210M (kg)	P550 (kg)	ALT (cm)	DIAP (dia)
3,6	12,3	3,3	35,9	5,2	-10,5
43	28	15	37	48	15
90	7	26	2	1	8

DIAGNÓSTICO DE GESTAÇÃO: **PRENHEZ CONFIRMADA**
Touro: **UNIVERSO DO IZ - RGD: IZSN A5709**
Comunicação de Cobertura nº **1111925** – Data: **27/05/2024**

LOTE: **94** Nome: **VACALI DO IZ** Série: **IZSN** RG: **A5852** FÊMEA **NELORE**

Nascimento 20/09/2021	Idade (meses) 36	Peso (kg) 491
---------------------------------	----------------------------	-------------------------

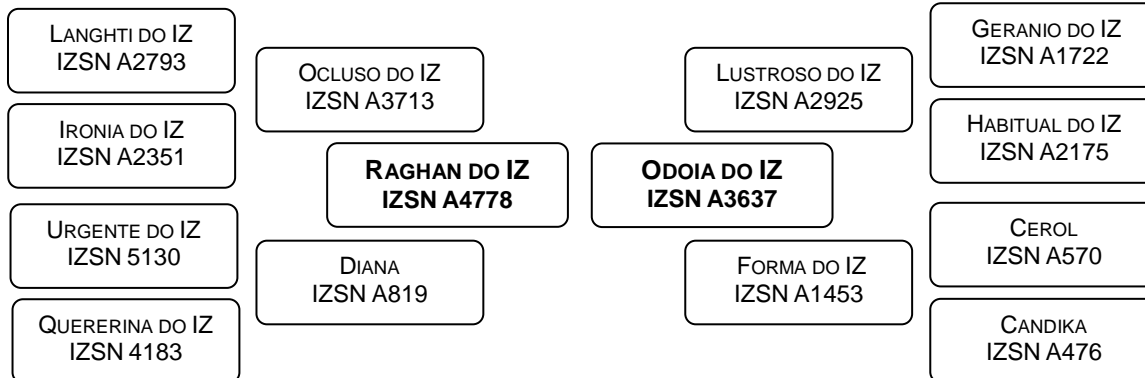

ESTIMATIVAS DA DIFERENÇA ESPERADA NA PROGÊNIE / ACURÁCIA% / PERCENTIL%					
PN ^(kg)	P210D ^(kg)	P210M ^(kg)	P550 ^(kg)	ALT ^(cm)	DIAP ^(dia)
3,4	13,6	3,2	39,6	4,5	-5,2
42	28	10	36	46	12
86	4	27	1	5	38

DIAGNÓSTICO DE GESTAÇÃO: **PRENHEZ CONFIRMADA**
 Touro: **UNIVERSO DO IZ - RGD: IZSN A5709**
 Comunicação de Cobertura nº **1111925** – Data: **27/05/2024**

LOTE: **95** Nome: **VADANIA DO IZ** Série: **IZSN** RG: **A5876** FÊMEA **NELORE**

Nascimento 23/09/2021	Idade (meses) 36	Peso (kg) 471
---------------------------------	----------------------------	-------------------------

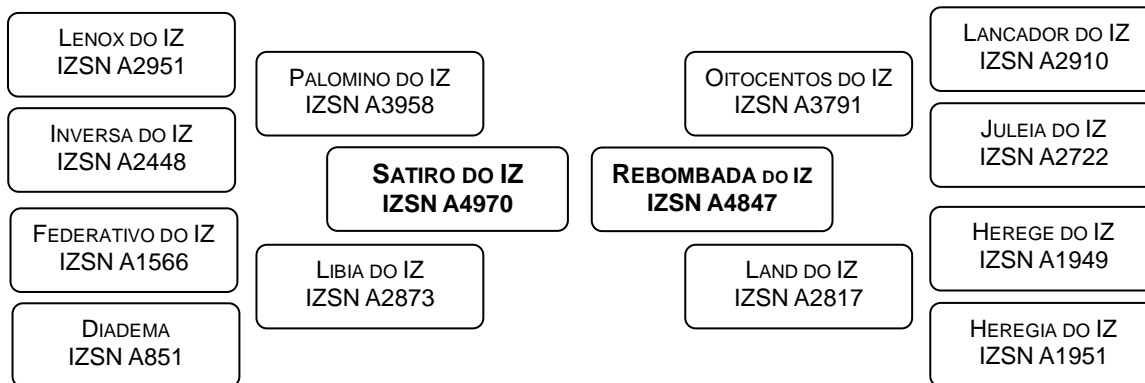

ESTIMATIVAS DA DIFERENÇA ESPERADA NA PROGÊNIE / ACURÁCIA% / PERCENTIL%					
PN ^(kg)	P210D ^(kg)	P210M ^(kg)	P550 ^(kg)	ALT ^(cm)	DIAP ^(dia)
4,0	8,1	-1,1	25,6	3,5	-4,1
41	27	9	35	45	12
94	29	87	21	17	49

DIAGNÓSTICO DE GESTAÇÃO: **VAZIA**

LOTE: **96** Nome: **VALERIANA DO IZ** Série: **IZSN** RG: **A5908** FÊMEA **NELORE**

Nascimento	Idade (meses)	Peso (kg)
28/09/2021	35	483

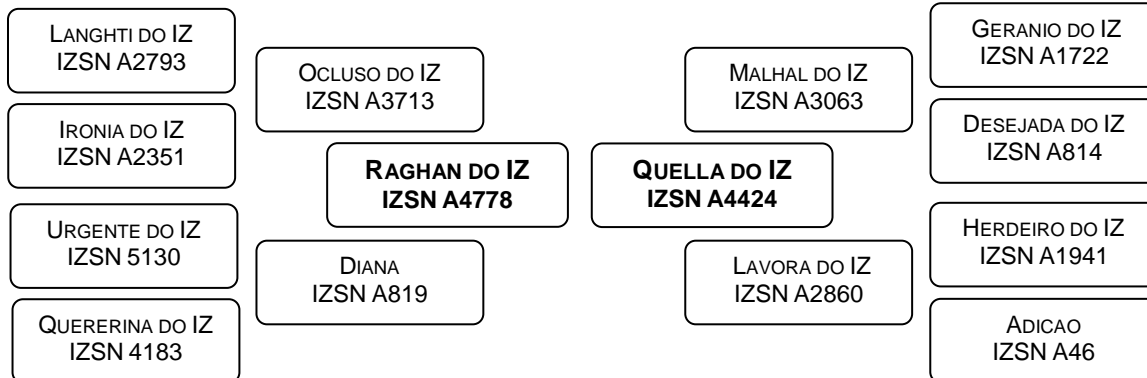

ESTIMATIVAS DA DIFERENÇA ESPERADA NA PROGÊNIE / ACURÁCIA% / PERCENTIL%					
PN (kg)	P210D (kg)	P210M (kg)	P550 (kg)	ALT (cm)	DIAP (dia)
3,8	14,6	2,5	35,1	4,5	-2,4
41	27	8	35	46	9
92	2	36	3	5	66

DIAGNÓSTICO DE GESTAÇÃO: **PRENHEZ CONFIRMADA**
 Touro: **UNIVERSO DO IZ - RGD: IZSN A5709**
 Comunicação de Cobertura nº **1111925** – Data: **27/05/2024**

LOTE: **97** Nome: **VAR SOSIA DO IZ** Série: **IZSN** RG: **A5984** FÊMEA **NELORE**

Nascimento	Idade (meses)	Peso (kg)
04/10/2021	35	461

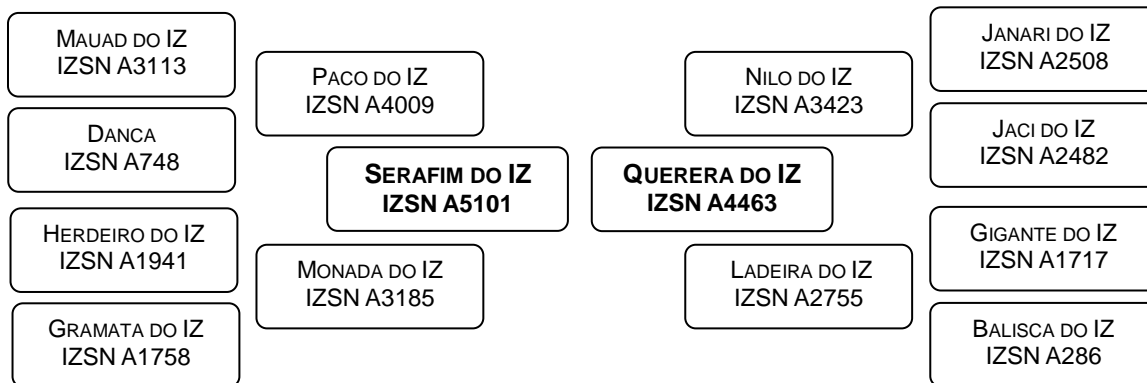

ESTIMATIVAS DA DIFERENÇA ESPERADA NA PROGÊNIE / ACURÁCIA% / PERCENTIL%					
PN (kg)	P210D (kg)	P210M (kg)	P550 (kg)	ALT (cm)	DIAP (dia)
2,9	10,3	5,9	28,8	2,6	-5,1
41	26	9	35	46	12
79	16	5	13	32	39

DIAGNÓSTICO DE GESTAÇÃO: **VAZIA**

LOTE: **98** Nome: **VASANTHA DO IZ** Série: **IZSN** RG: **A5986** FÊMEA **NELORE**

Nascimento	Idade (meses)	Peso (kg)
18/10/2021	35	441

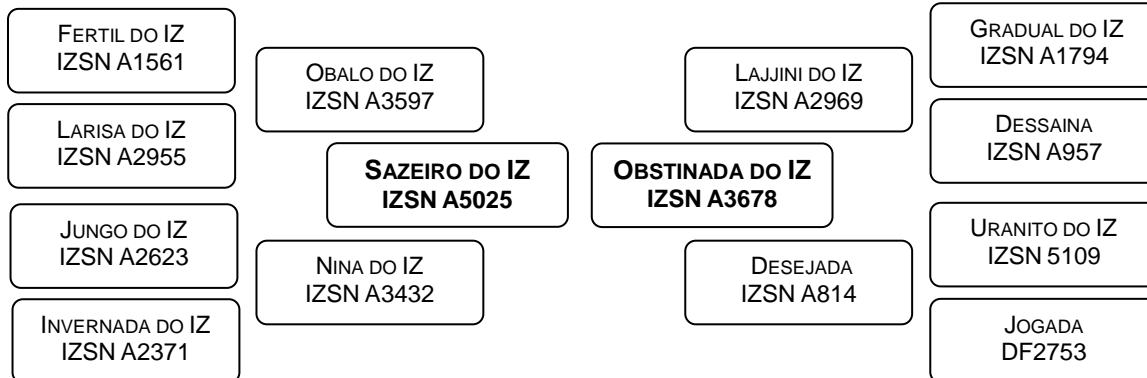

ESTIMATIVAS DA DIFERENÇA ESPERADA NA PROGÊNIE / ACURÁCIA% / PERCENTIL%					
PN (kg)	P210D (kg)	P210M (kg)	P550 (kg)	ALT (cm)	DIAP (dia)
1,8	7,6	4,1	28,2	4,2	-8,5
42	27	10	36	47	13
56	32	17	14	8	14

DIAGNÓSTICO DE GESTAÇÃO: **PRENHEZ CONFIRMADA**
Touro: **UNIVERSO DO IZ - RGD: IZSN A5709**
Comunicação de Cobertura nº **1111925** – Data: **27/05/2024**

LOTE: **99** Nome: **VENCEDORA DO IZ** Série: **IZSN** RG: **A6031** FÊMEA **NELORE**

Nascimento	Idade (meses)	Peso (kg)
27/10/2021	34	424

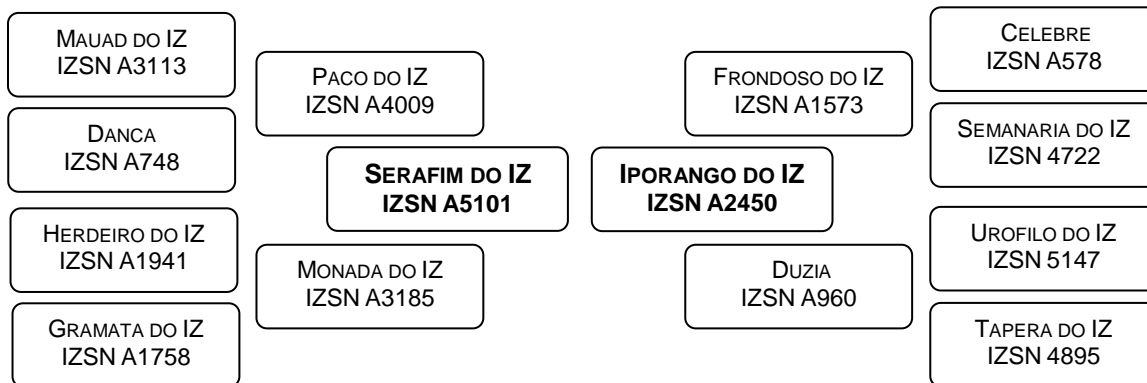

ESTIMATIVAS DA DIFERENÇA ESPERADA NA PROGÊNIE / ACURÁCIA% / PERCENTIL%					
PN (kg)	P210D (kg)	P210M (kg)	P550 (kg)	ALT (cm)	DIAP (dia)
3,0	9,8	5,6	25,1	4,8	-6,3
43	29	10	37	47	13
81	19	6	22	3	28

DIAGNÓSTICO DE GESTAÇÃO: **PRENHEZ CONFIRMADA**
Touro: **UNIVERSO DO IZ - RGD: IZSN A5709**
Comunicação de Cobertura nº **1111925** – Data: **27/05/2024**

LOTE: **100** Nome: **VERBALISTA DO IZ** Série: **IZSN** RG: **A6079** FÊMEA **NELORE**

Nascimento	Idade (meses)	Peso (kg)
06/11/2021	34	415

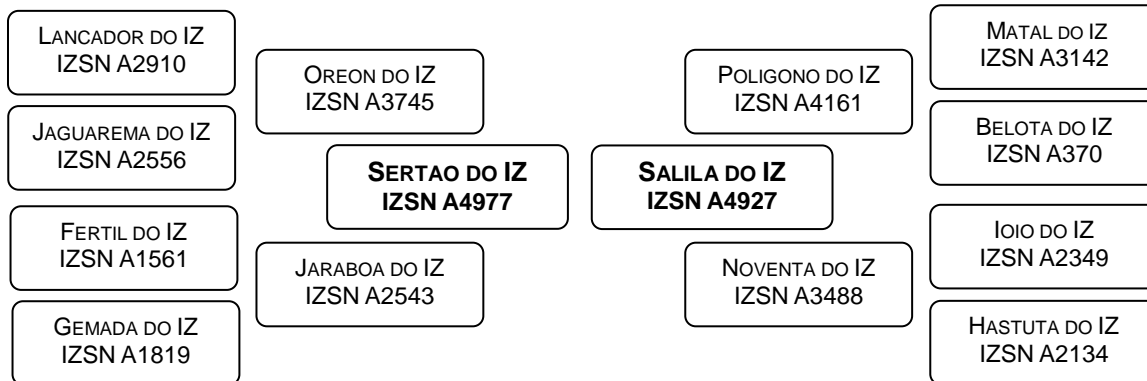

ESTIMATIVAS DA DIFERENÇA ESPERADA NA PROGÊNIE / ACURÁCIA% / PERCENTIL%					
PN (kg)	P210D (kg)	P210M (kg)	P550 (kg)	ALT (cm)	DIAP (dia)
2,5	7,5	1,1	29,1	3,0	-7,0
42	27	10	36	46	12
71	33	57	12	25	23

DIAGNÓSTICO DE GESTAÇÃO: **PRENHEZ CONFIRMADA**
Touro: **VALENCIANO DO IZ - RGD: IZSN A5869**
Comunicação de Cobertura nº **1111904** – Data: **27/05/2024**

LOTE: **101** Nome: **VICKARE DO IZ** Série: **IZSN** RG: **A6139** FÊMEA **NELORE**

Nascimento	Idade (meses)	Peso (kg)
22/11/2021	34	486

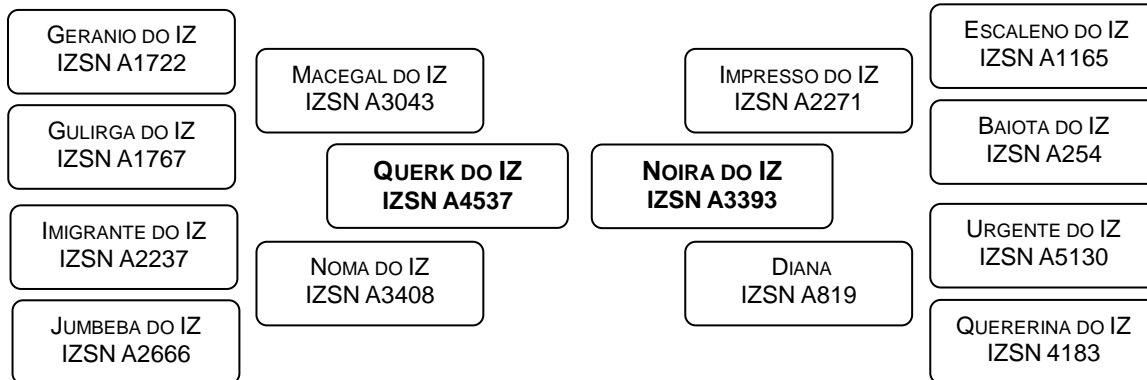

ESTIMATIVAS DA DIFERENÇA ESPERADA NA PROGÊNIE / ACURÁCIA% / PERCENTIL%					
PN (kg)	P210D (kg)	P210M (kg)	P550 (kg)	ALT (cm)	DIAP (dia)
5,3	17,5	6,6	41,0	5,0	1,4
42	28	11	36	46	13
99	1	3	1	2	91

DIAGNÓSTICO DE GESTAÇÃO: **PRENHEZ CONFIRMADA**
Touro: **VALENCIANO DO IZ - RGD: IZSN A5869**
Comunicação de Cobertura nº **1111904** – Data: **27/05/2024**

LOTES: 102 A 111

PÁGINAS 59 A 63

MATRIZES

**RAÇA
CARACU**

LOTE: **102** Nome: **PINHA DO IZ** Série: **IZSC** RG: **1658** FÊMEA **CARACU**

Nascimento 30/09/2015	Idade (meses) 107	Peso (kg) 639
---------------------------------	-----------------------------	-------------------------

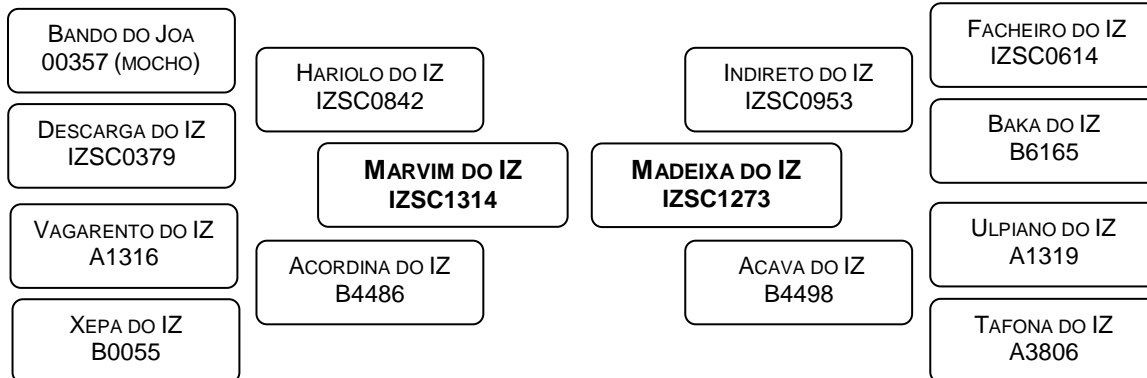

ESTIMATIVAS DA DIFERENÇA ESPERADA NA PROGÊNIE / ACURÁCIA% / PERCENTIL%				
PN ^(kg)	P210D ^(kg)	P210M ^(kg)	P550 ^(kg)	ALT ^(cm)
0,5	4,2	3,4	10,7	1,1
31	17	15	31	38
71	18	15	16	22

DIAGNÓSTICO DE GESTAÇÃO: **VAZIA**

LOTE: **103** Nome: **RAFAELA DO IZ** Série: **IZSC** RG: **1931** FÊMEA **CARACU**

Nascimento 20/10/2017	Idade (meses) 83	Peso (kg) 546
---------------------------------	----------------------------	-------------------------

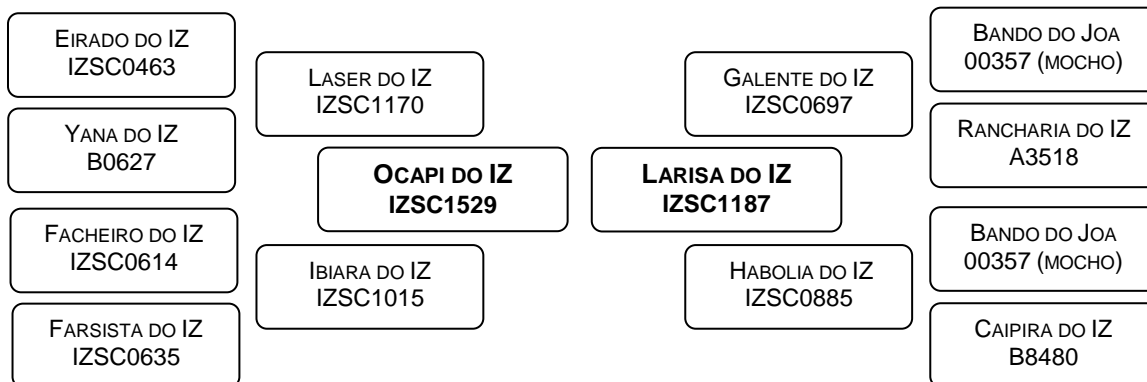

ESTIMATIVAS DA DIFERENÇA ESPERADA NA PROGÊNIE / ACURÁCIA% / PERCENTIL%				
PN ^(kg)	P210D ^(kg)	P210M ^(kg)	P550 ^(kg)	ALT ^(cm)
-0,3	3,2	1,2	8,5	0,1
32	19	16	32	39
32	30	57	25	60

DIAGNÓSTICO DE GESTAÇÃO: **PRENHEZ CONFIRMADA**
 Touro: **TANDY DO IZ - RGD: IZSC 2101**
 Comunicação de Cobertura nº **025/2023** – Data: **27/05/2024**

LOTE: **104** Nome: **SAGEZA DO IZ** Série: **IZSC** RG: **1961** FÊMEA **CARACU**

Nascimento	Idade (meses)	Peso (kg)
13/09/2018	72	588

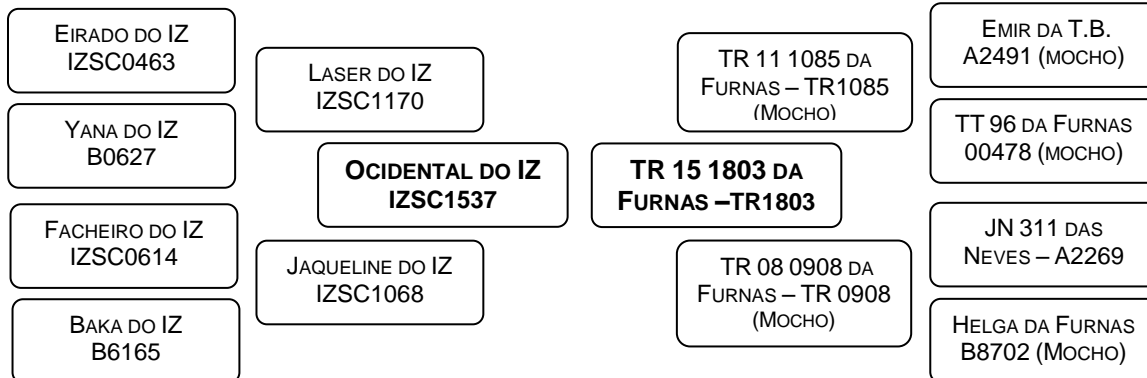

ESTIMATIVAS DA DIFERENÇA ESPERADA NA PROGÊNIE / ACURÁCIA% / PERCENTIL%				
PN (kg)	P210D (kg)	P210M (kg)	P550 (kg)	ALT (cm)
0,7	4,7	4,6	15,0	0,7
28	15	13	29	35
75	13	5	4	35

DIAGNÓSTICO DE GESTAÇÃO: **PRENHEZ CONFIRMADA**
Touro: **FILISTEU DO IZ - RGD: IZSC 0649**
Comunicação de Cobertura nº **026/2023** – Data: **02/08/2024**

LOTE: **105** Nome: **SAMANDU DO IZ** Série: **IZSC** RG: **2048** FÊMEA **CARACU**

Nascimento	Idade (meses)	Peso (kg)
06/11/2018	70	588

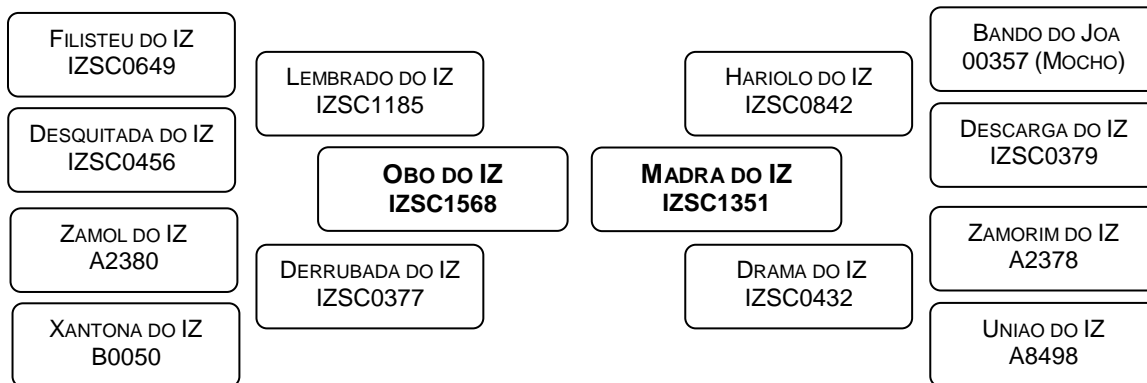

ESTIMATIVAS DA DIFERENÇA ESPERADA NA PROGÊNIE / ACURÁCIA% / PERCENTIL%				
PN (kg)	P210D (kg)	P210M (kg)	P550 (kg)	ALT (cm)
1,7	3,1	0,4	16,9	1,6
32	17	14	29	36
96	31	73	2	11

DIAGNÓSTICO DE GESTAÇÃO: **PRENHEZ CONFIRMADA**
Touro: **TANDY DO IZ - RGD: IZSC 2101**
Comunicação de Cobertura nº **025/2023** – Data: **27/05/2024**

LOTE: **106** Nome: **UBA DO IZ** Série: **IZSC** RG: **2168** FÊMEA **CARACU**

Nascimento 28/09/2020	Idade (meses) 47	Peso (kg) 486
---------------------------------	----------------------------	-------------------------

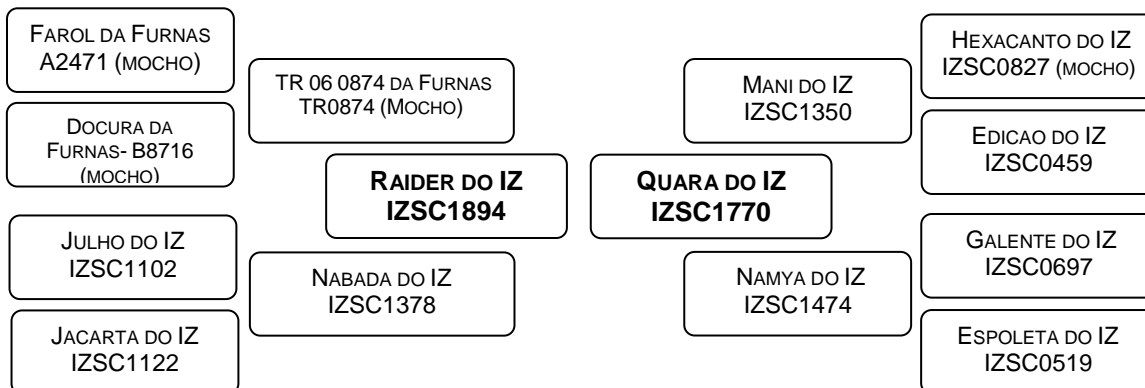

ESTIMATIVAS DA DIFERENÇA ESPERADA NA PROGÊNIE / ACURÁCIA% / PERCENTIL%				
PN ^(kg)	P210D ^(kg)	P210M ^(kg)	P550 ^(kg)	ALT ^(cm)
0,6	4,0	1,6	12,2	0,5
27	14	6	27	34
73	20	50	11	42

DIAGNÓSTICO DE GESTAÇÃO: **PRENHEZ CONFIRMADA**
 Touro: **TANDY DO IZ - RGD: IZSC 2101**
 Comunicação de Cobertura nº **025/2023** – Data: **27/05/2024**

LOTE: **107** Nome: **UBAITICA DO IZ** Série: **IZSC** RG: **2177** FÊMEA **CARACU**

Nascimento 02/10/2020	Idade (meses) 47	Peso (kg) 469
---------------------------------	----------------------------	-------------------------

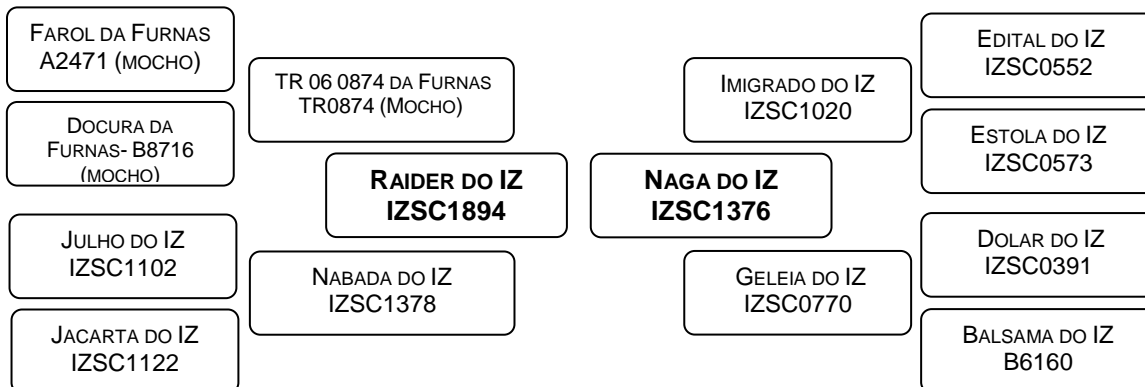

ESTIMATIVAS DA DIFERENÇA ESPERADA NA PROGÊNIE / ACURÁCIA% / PERCENTIL%				
PN ^(kg)	P210D ^(kg)	P210M ^(kg)	P550 ^(kg)	ALT ^(cm)
-0,4	0,9	1,8	12,4	1,0
27	14	7	28	35
30	60	44	10	26

DIAGNÓSTICO DE GESTAÇÃO: **PRENHEZ CONFIRMADA**
 Touro: **TANDY DO IZ - RGD: IZSC 2101**
 Comunicação de Cobertura nº **025/2023** – Data: **27/05/2024**

LOTE: **108** Nome: **UBERADA DO IZ** Série: **IZSC** RG: **2190** FÊMEA **CARACU**

Nascimento 09/10/2020	Idade (meses) 47	Peso (kg) 440
---------------------------------	----------------------------	-------------------------

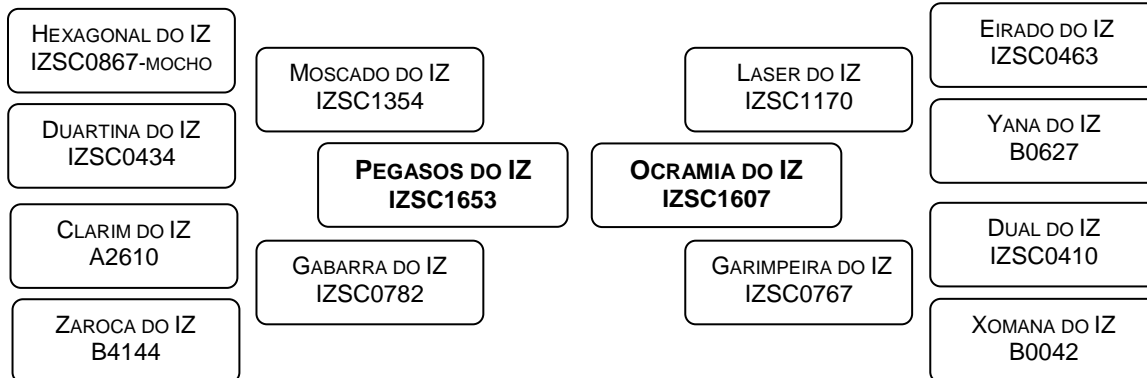

ESTIMATIVAS DA DIFERENÇA ESPERADA NA PROGÊNIE / ACURÁCIA% / PERCENTIL%				
PN ^(kg)	P210D ^(kg)	P210M ^(kg)	P550 ^(kg)	ALT ^(cm)
0,8	3,6	3,4	16,6	2,9
29	15	9	27	35
77	24	16	2	1

DIAGNÓSTICO DE GESTAÇÃO: **PRENHEZ CONFIRMADA**
 Touro: **TANDY DO IZ - RGD: IZSC 2101**
 Comunicação de Cobertura nº **025/2023** – Data: **27/05/2024**

LOTE: **109** Nome: **UBIMATA DO IZ** Série: **IZSC** RG: **2220** FÊMEA **CARACU**

Nascimento 25/10/2020	Idade (meses) 46	Peso (kg) 527
---------------------------------	----------------------------	-------------------------

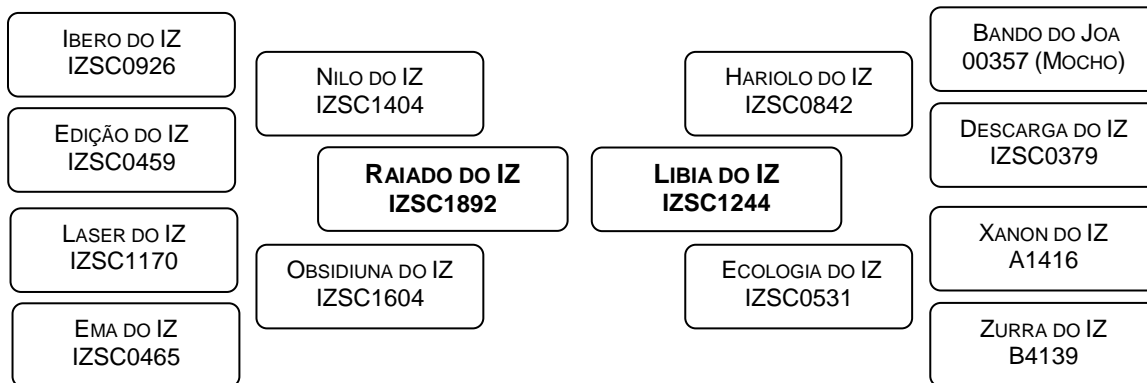

ESTIMATIVAS DA DIFERENÇA ESPERADA NA PROGÊNIE / ACURÁCIA% / PERCENTIL%				
PN ^(kg)	P210D ^(kg)	P210M ^(kg)	P550 ^(kg)	ALT ^(cm)
1,0	2,4	1,4	12,6	0,7
28	12	8	28	34
84	40	53	9	38

DIAGNÓSTICO DE GESTAÇÃO: **VAZIA**

LOTE: **110** Nome: **VACIAL DO IZ** Série: **IZSC** RG: **2270** FÊMEA **CARACU**

Nascimento	Idade (meses)	Peso (kg)
30/09/2021	35	422

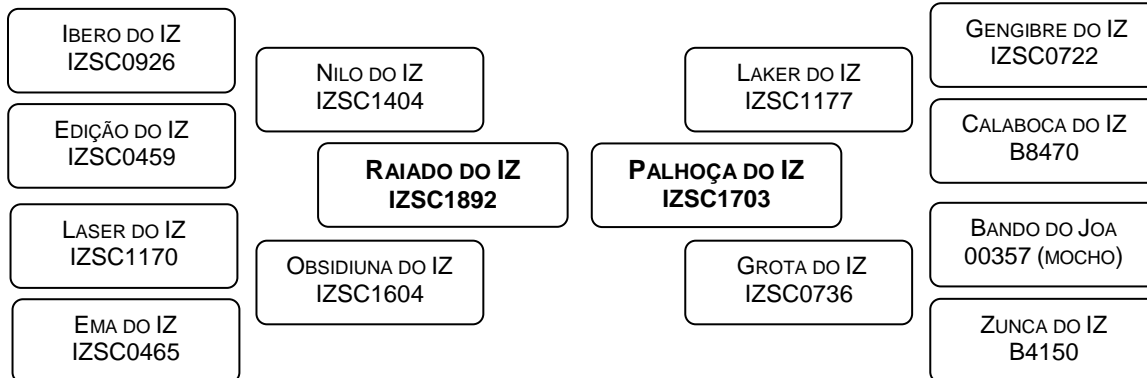

ESTIMATIVAS DA DIFERENÇA ESPERADA NA PROGÊNIE / ACURÁCIA% / PERCENTIL%				
PN (kg)	P210D (kg)	P210M (kg)	P550 (kg)	ALT (cm)
0,8	4,3	2,2	16,1	1,4
29	15	8	29	35
78	17	36	3	16

DIAGNÓSTICO DE GESTAÇÃO: **PRENHEZ CONFIRMADA**
 Touro: **TANDY DO IZ - RGD: IZSC 2101**
 Comunicação de Cobertura nº **025/2023** – Data: **27/05/2024**

LOTE: **111** Nome: **VACINADA DO IZ** Série: **IZSC** RG: **2273** FÊMEA **CARACU**

Nascimento	Idade (meses)	Peso (kg)
04/10/2021	35	443

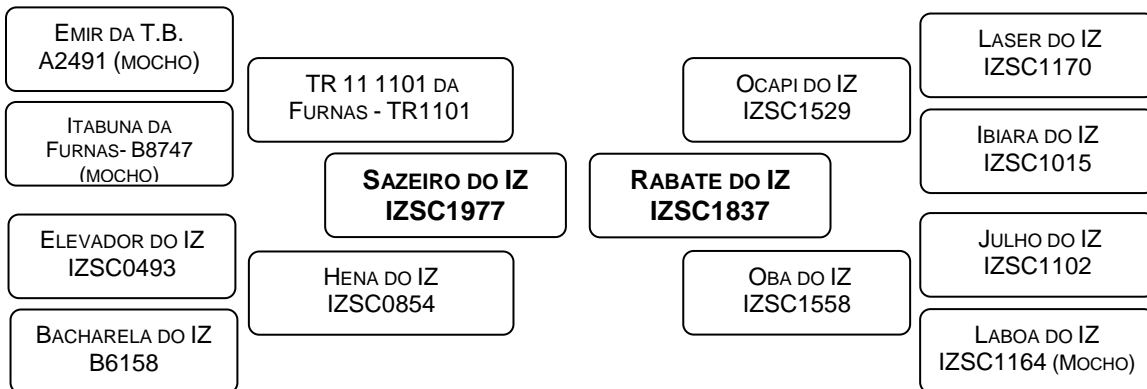

ESTIMATIVAS DA DIFERENÇA ESPERADA NA PROGÊNIE / ACURÁCIA% / PERCENTIL%				
PN (kg)	P210D (kg)	P210M (kg)	P550 (kg)	ALT (cm)
-0,1	3,5	1,8	12,9	0,2
28	14	6	27	34
43	25	46	9	54

DIAGNÓSTICO DE GESTAÇÃO: **PRENHEZ CONFIRMADA**
 Touro: **TANDY DO IZ - RGD: IZSC 2101**
 Comunicação de Cobertura nº **025/2023** – Data: **27/05/2024**