

# SHOPPING

# Pecuária BR

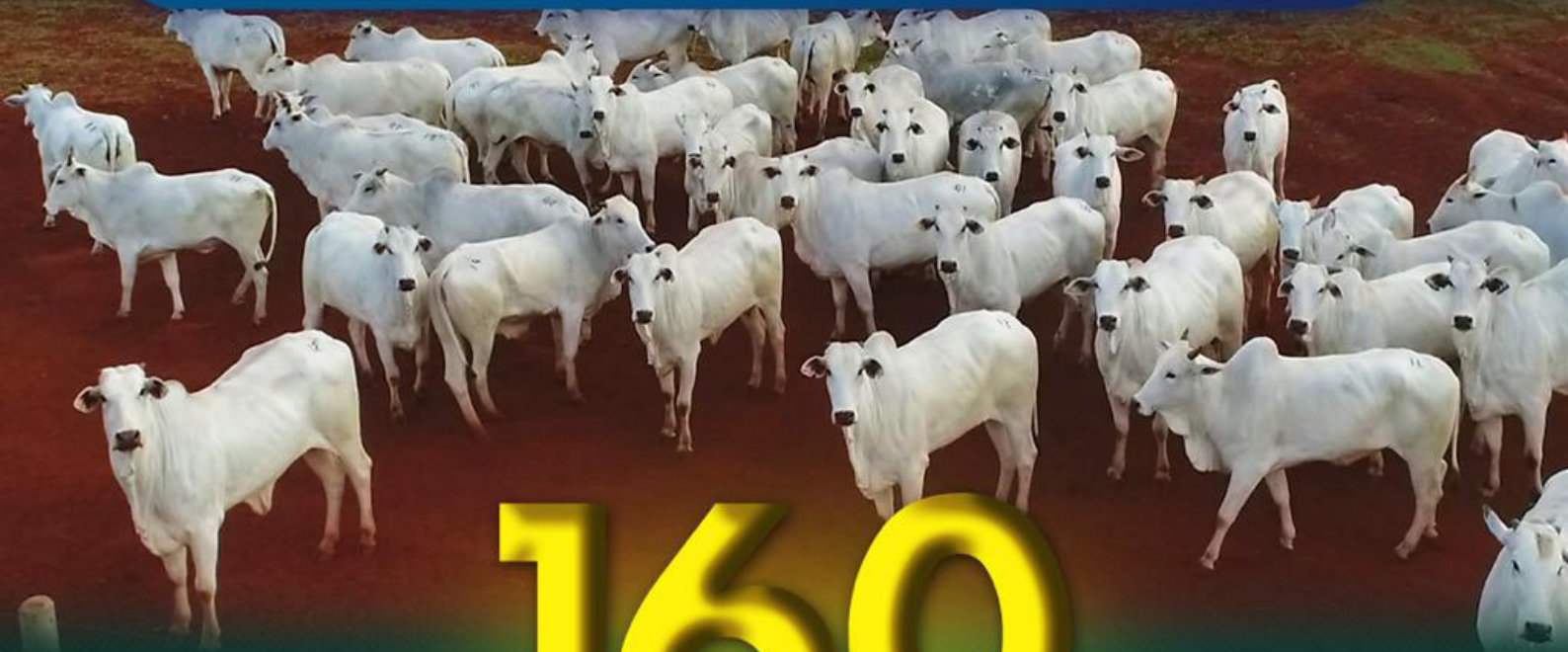

# 160

## MATRIZES PARIDAS E/OU PRENHES

## 19/09 À 23/09

TRANSMISSÃO



CANAL DO BOI



ARROBAPLAY

REALIZAÇÃO



LEILOEIRO



ASSESSORIA



ASSESSORIA TÉCNICA



WhatsApp (67) 99150-1000 / 99691-2555

# SHOPPING

# Pecuária BR

## REGULAMENTO DO LEILÃO

O presente regulamento estabelecerá as normas que serão observadas durante o leilão, sendo que seu cumprimento será obrigatório a todos aqueles que, na condição de convidados, participantes e/ou promotores do evento, quiserem promover a aquisição ou venda de animal(is) ou produto(s) agrobusiness, ou como mero espectador.

### 1. DEFINIÇÕES

1.1 Considera-se LEILÃO o evento que visa a comercialização de animal(is) e/ou produto(s), pela melhor oferta de valores, efetuada de forma aberta e aceita por um leiloeiro.

1.2 Considera-se EMPRESA LEILOEIRA a empresa responsável pela organização e coordenação do leilão. O presente leilão será coordenado e organizado pela Central Leiloes Ltda.

1.3 Considera-se LEILOEIRO a pessoa inscrita no Sindicato Nacional dos Leiloeiros Rurais, detentor de fé-pública, e que será responsável pela recepção das propostas de ofertas aos lotes comercializados, bem como pela batida do martelo e concretização do negócio.

1.4 Considera-se PROMOTOR DO EVENTO a(s) pessoa(s), física(s) ou jurídica(s), que for(em) responsável(is) pela promoção do evento e arrematação do(s) animal(is) ou produto(s) para serem comercializados no leilão.

1.5 Considera-se CONVIDADO a pessoa, física ou jurídica, que for proprietária de animal(is) ou produto(s) que será(o) comercializado(s) no leilão. Ao convidado também será permitida a realização de compras no leilão.

1.6 Considera-se PARTICIPANTE todo aquele que comparecer no leilão e que tenha interesse na compra de animal(is) ou produto(s) comercializado(s) no evento, ou como mero espectador.

1.7 Considera-se COMISSÃO DE COMPRA a comissão paga pelo comprador do(s) animal(is) / produto(s) à EMPRESA LEILOEIRA, que será anunciada pelo leiloeiro no início do leilão, cujo percentual incidirá sobre o valor total de cada lote apregoado.

1.8 Considera-se COMISSÃO DE VENDA a comissão paga pelo proprietário do(s) animal(is) / produto(s) ao PROMOTOR DO EVENTO / EMPRESA LEILOEIRA.

1.9 Considera-se PRODUTO tudo que não seja semovente e que possa ser comercializado em leilão, tais como: embrião, sêmen, etc.

1.10 Considera-se LANCE DE DEFESA o lance ofertado pelo próprio proprietário do animal(is) ou produto(s), quando não alcançado o preço esperado por este junto ao leilão. Nesta hipótese, o proprietário será responsável pelo pagamento das comissões de compra e venda acima previstas.

1.11 Considera-se LOTE o grupo de animais ou o animal individualmente e/ou de produtos a serem colocados à venda através de leilão, devidamente identificado no catálogo.

### 2. CADASTRO:

2.1 Todo aquele que pretenda apresentar lance no leilão deverá estar previamente cadastrado junto à Central Leiloes Ltda, podendo encaminhar tal solicitação à empresa leiloeira com antecedência, para fins de análise e aprovação prévia dos cadastros. Nesta hipótese, o pedido de cadastramento importará em autorização automática à empresa leiloeira de consulta de informações do solicitante junto ao SERASA ou outros órgãos de proteção ao crédito.

2.2 A Central Leiloes Ltda disponibilizará aos convidados e participantes um escritório no local do evento, podendo o cadastro ser efetuado neste local. Nesta hipótese, toda compra efetuada pelo convidado ou participante ficará condicionada à posterior aprovação do cadastro, bem como aceitação pelo VENDEDOR.

2.3 A presença dos convidados ou participantes no recinto do leilão importará em imediata autorização à Central Leiloes Ltda em promover consultas sobre os mesmos junto ao SERASA ou outros órgãos de proteção ao crédito.

2.4 Os empregados da Central Leiloes Ltda não estão autorizados a avaliar ou endossar qualquer comprador junto ao leilão.

2.5 A existência de cadastro não dispensará a necessidade de apresentação de avalista, caso seja solicitado pelo VENDEDOR ou pela Central Leiloes Ltda.

2.6 Será permitida a compra de animal(is) / produto(s) mediante procuração por Instrumento Público, a qual deverá ser específica para aquele evento e deverá conter o valor máximo autorizado pelo outorgante e desde que este possua cadastro aprovado junto à Central Leiloes Ltda, que permanecerá com referida procuração.

2.7 A Central Leiloes Ltda atua como intermediária das transações, sendo responsável pela organização e coordenação do evento, não se responsabilizando pelo inadimplemento do comprador, seja em relação ao valor do(s) produto(s) / animal(is) adquirido(s), seja em relação às comissões de venda. Portanto, cabe ao vendedor manifestar-se sobre o cadastro do comprador antes da assinatura do contrato de compra e venda, bem como exigir a assinatura de avalista antes da formalização deste contrato.

### 3. DO LEILOEIRO:

3.1 O leilão será realizado por um LEILOEIRO RURAL, devidamente inscrito nos órgãos próprios, sendo que a venda considerará efetuada com a batida do martelo, momento em que as partes, compradores e vendedores, estarão obrigados ao cumprimento do negócio fechado, exceto na hipótese de não aprovação do cadastro do comprador, na forma do item 02 supra.

3.2 Poderá o leiloeiro, durante o leilão, promover as alterações das presentes normas, estabelecer outras regras, alterar as disposições do catálogo, de lotes ou condições de pagamento, instituir preços mínimos, sem direito de reclamação ou indenização por parte dos convidados ou participantes.

### 4. DISPOSIÇÕES ESPECÍFICAS PARA LEILÃO DE PRENHEZES:

4.1 Salvo estipulação em contrário, nos casos de livre acasalamento ou embrião a ser coletado, a primeira parcela será considerada como sinal de negócio e devidas no ato. As demais parcelas somente poderão ser exigidas do(s) COMPRADOR(es) após o recebimento ou a retirada da(s) prenhez(es) confirmada(s). Caso o VENDEDOR tenha recebido antecipadamente alguma parcela e a prenhez não consiga se realizar o VENDEDOR restituirá ao(s) COMPRADOR(es) o valor recebido.

#### 4.2. PRENHEZES RECEPTORAS:

4.2.1. O VENDEDOR se responsabiliza em apresentar a(s) receptora(s) em perfeitas condições físicas, com boa habilidade maternal, a fim de bem criar o embrião.

4.2.2. O COMPRADOR, por sua vez, se compromete a mantê-la(s) sob as mesmas condições de manejo e trato, a fim de não prejudicar o desenvolvimento do embrião adquirido.

4.2.3. O COMPRADOR deverá comunicar imediatamente o VENDEDOR em caso de óbito da receptora e/ou da "cria", bem como de qualquer intercorrência que venha a surgir durante o período gestacional.

#### 4.3. EMBRIÕES A SEREM COLETADOS:

4.3.1. É de responsabilidade de VENDEDOR a coleta e transferência do referido acasalamento, tendo o prazo máximo de 90 dias para a entrega da receptora prenhe, a contar da data da assinatura do presente Contrato, findo o qual poderá o COMPRADOR optar, em comum acordo com o VENDEDOR, escolher outro acasalamento já realizado, de igual importância e valor.

#### 4.4. LIVRES ACASALAMENTOS:

4.4.1. O VENDEDOR oferece a doadora para ser acasalada com o touro da escolha do COMPRADOR, ficando a mesma na propriedade do titular.

4.4.2. O COMPRADOR tem o prazo máximo de 30 dias para enviar o sêmen do reprodutor escolhido, ou autorizar o proprietário da doadora a acasalá-la segundo seu critério.

4.4.3. Todas as despesas provenientes do transporte e aquisição de sêmen que porventura possam ocorrer, serão de inteira responsabilidade do COMPRADOR.

4.4.4. Do acasalamento em questão o COMPRADOR terá direito a apenas uma prenhez proveniente da lavagem, salvo disposição em contrário e acordado entre as partes. Terá também direito a optar se tal prenhez será sexada de macho ou fêmea.

4.4.5. O VENDEDOR garante ao COMPRADOR que a prenhez adquirida venha a nascer com saúde, com garantia de receber RGN (registro geral de nascimento) e RGD (registro geral definitivo).



# SHOPPING

# Pecuária BR

4.4.6. Caso o produto nascido não preencha os requisitos mencionados no item anterior, deverá o VENDEDOR substituir o produto, caso não possua o mesmo acasalamento, de comum acordo com o COMPRADOR, substituí-lo por outro já nascido de igual categoria e valor.

4.5 A(s) prenhez(es) será(ão) entregue(s) por malha viária, podendo ainda o COMPRADOR retirá-la da propriedade de origem, sob sua conta e responsabilidade.

#### 5. DISPOSIÇÕES ESPECÍFICAS PARA LEILÃO DE SÊMEN:

5.1. O VENDEDOR responde pela qualidade do sêmen de animal de sua propriedade posto a venda.

5.2. Todo lote de sêmen deverá estar à disposição do COMPRADOR para ser retirado em local previamente estipulado. Nos casos em que a entrega do sêmen for feita por empresa de coleta, as despesas decorrentes deste procedimento correrão por conta e risco do COMPRADOR. Quando o sêmen de animal, comercializado for do estoque particular do VENDEDOR, o COMPRADOR deverá providenciar botijão para o transporte, correndo por conta deste todo e qualquer risco.

5.3. Caso queira, poderá o COMPRADOR, no ato da retirada, testar a qualidade do sêmen adquirido, em sendo este raro, desde que seja realizado por profissionais credenciados por uma das centrais de coleta do país.

#### 6. DISPOSIÇÕES GERAIS PARA TODOS OS LEILÕES:

6.1. O leiloeiro apregoará, no início de cada lote, o valor do lance que, multiplicado pelo número de parcelas determinadas, formará o preço total de venda e compra do(s) animal(is)/ produto(s). Também será informada a condição de cada venda, data de vencimento das parcelas, condições gerais do(s) produto(s) ou a(s) condição(ões) física(s) do(s) animal(is) referentes a cada lote.

6.2. Os leilões referentes à gado de elite, embrião e sêmen serão realizados com CLÁUSULA DE RESERVA DE DOMÍNIO, que abrangerá inclusive as "crias" advindas destes, conforme disposto no artigo 95 do Código Civil.

6.3. Excetuando o disposto no item 2. deste Regulamento (aprovação de cadastro), as vendas efetuadas durante o leilão são irrevogáveis e irrevogáveis, obrigando comprador e vendedor ao seu cumprimento, por si e por seus herdeiros ou sucessores.

6.4. Ainda que existente índice deflacionário divulgado pelo Governo Federal, os preços estabelecidos no leilão não serão alterados.

6.5. Caberá ao comprador o pagamento do ICMS e ao vendedor o recolhimento do mesmo, referente ao lote adquirido, devendo o segundo informar a Central Leiloes Ltda o número de inscrição junto à Receita Estadual.

6.6. A participação no leilão de qualquer pessoa, seja comprador ou vendedor, implicará na presunção de aceitação de todas as normas previstas neste Regulamento, e, face disponibilização deste Regulamento a todos que se encontram presentes no recinto do leilão através do catálogo, não poderá alegar desconhecimento para eximir de seu cumprimento.

6.7. Compradores domiciliados fora do país deverão informar-se no escritório sobre as condições que regem a compra e venda, que no caso presente somente se operará com o pagamento à vista, em moeda corrente do país, no ato do negócio.

6.8. Salvo estabelecido de forma diversa, por escrito, antes do leilão, o comprador será responsável pelo pagamento da comissão de compra, a qual recai sobre o valor do lote no momento da batida do martelo, em favor da EMPRESA LEILOEIRA, cujo percentual será divulgado pelo leiloeiro no início do evento.

6.9. Salvo estabelecido de forma diversa, por escrito, antes do leilão, o vendedor será responsável pelo pagamento da comissão de venda, a qual recai sobre o valor do lote no momento da batida do martelo, em favor do PROMOTOR DO EVENTO / EMPRESA LEILOEIRA, cujo percentual foi acordado anteriormente entre as partes.

6.10. As taxas do leilão, assim como as comissões, para comprador e vendedor, são irrevogáveis e irretiráveis. No caso da não concretização do negócio após o remate, a parte responsável pelo cancelamento do negócio arcará com as mesmas em sua totalidade.

6.11. Em caso de pagamento à vista das parcelas de compra, o desconto poderá ser concedido pelo vendedor, mas tal desconto não recairá sobre as comissões em favor da Leiloeira.

6.12. No lance de defesa, conforme definição do item 1.10 deste regulamento, o proprietário do animal será responsável pelo pagamento da comissão de compra e venda em favor do PROMOTOR DO EVENTO / EM-

PRESA LEILOEIRA, sobre o valor do lote no momento da batida do martelo.

6.13. Não serão aceitos pagamentos das parcelas vencíveis no ato da compra com cheques de terceiros.

6.14. Todos os pagamentos efetuados em cheque somente serão considerados quitados com a respectiva compensação.

6.15. As GTAS (Guias de Trânsito dos Animais) serão emitidas exclusivamente em nome do comprador e não poderão ser transferidas a terceiros.

6.16. Os catálogos do leilão são de responsabilidade dos vendedores, não sendo a Central Leiloes Ltda responsável por eventuais erros constantes nestes, os quais inclusive poderão ser retificados pelo leiloeiro.

6.17. Quando da batida do martelo os lances forem simultâneos entre dois compradores, o leiloeiro pedirá o retorno do animal à pista e reiniciará a venda dos mesmos, a partir do lance em questão, para o desempate.

6.18. Serão de exclusiva responsabilidade do vendedor, o(s) animal(ais) colocado(s) a leilão estar(em) saudável(eis), com toda documentação sanitária atualizada, bem como a sua guarda, manutenção e segurança, durante o tempo em que se mantiver(em) no local do leilão, seja no estábulo, em trânsito ou enquanto estiverem sendo exibidos na pista, até o momento da batida do martelo, passando então tais responsabilidades a serem exclusivas do comprador, não restando à Central Leiloes Ltda nenhum ônus sobre os itens retro mencionados, bem como em caso de acidente e danos que, eventualmente, venha(m) a ocorrer com o(s) animal(is).

6.19. No caso de comercialização efetuada através de canal fechado de televisão (Leilões Virtuais), o vendedor compromete-se a entregar o(s) animal(is) (independente do local de entrega), somente quando tiver em sua posse a respectiva documentação de venda, devidamente assinada pelo comprador, eximindo a Central Leiloes Ltda de qualquer responsabilidade se a presente cláusula não for cumprida.

#### 7. DA AUTORIZAÇÃO DE USO DO NOME, IMAGEM E VOZ DOS PRESENTES AO LEILÃO:

7.1. A entrada da pessoa no recinto do leilão importará na presunção em favor da EMPRESA LEILOEIRA e do PROMOTOR DO EVENTO, sem ônus a estes, ao uso de seus NOMES, IMAGENS e SOM durante a realização do evento, bem como após a ocorrência deste para fins de divulgação do resultado final alcançado. Autorizam, também, a divulgação em periódicos e em site de todas as informações referentes ao leilão, tais como: nome do comprador, do vendedor, do animal ou produto comercializado e o valor efetivo da transação. Finalmente, fica autorizada a gravação de todas as imagens do leilão e dos participantes, bem como a transmissão ao vivo destas por canal fechado de televisão e, ainda, a divulgação de fotos em periódicos e em site próprio da EMPRESA LEILOEIRA.

#### 8. DO CONTRATO DE COMPRA E VENDA:

8.1. Ao final da venda de cada lote a Central Leiloes Ltda promoverá a emissão do contrato de compra e venda, bem como das notas promissórias referentes ao leilão, as quais serão assinadas imediatamente pelo vendedor e comprador. As notas fiscais referentes às vendas, que deverão ser emitidas pelos vendedores, bem como a nota fiscal da comissão de compra a ser emitida pela empresa leiloeira, serão efetuadas posteriormente.

8.2. Ficam fazendo parte integrante do contrato de compra e venda todas as regras constantes neste regulamento, bem como outras que forem estabelecidas pelo leiloeiro durante o leilão.

"É proibida a reprodução em parte ou no todo".





# SHOPPING

# Pecuária BR

R\$ 600,00  
30 PARCELAS  
(2+2+2+2+2+2+18)

LOTE

## 05

INDIVIDUAL



## 395 FIV PECUARIA BR

SEXO: FÊMEA - REG: PEC 395 - RAÇA: NELORE PO - NASC.: 28/12/2020 - PESO.: 506 KG  
Prenhe do QUARUP BONS. - Previsão de parto: 04/12/2022

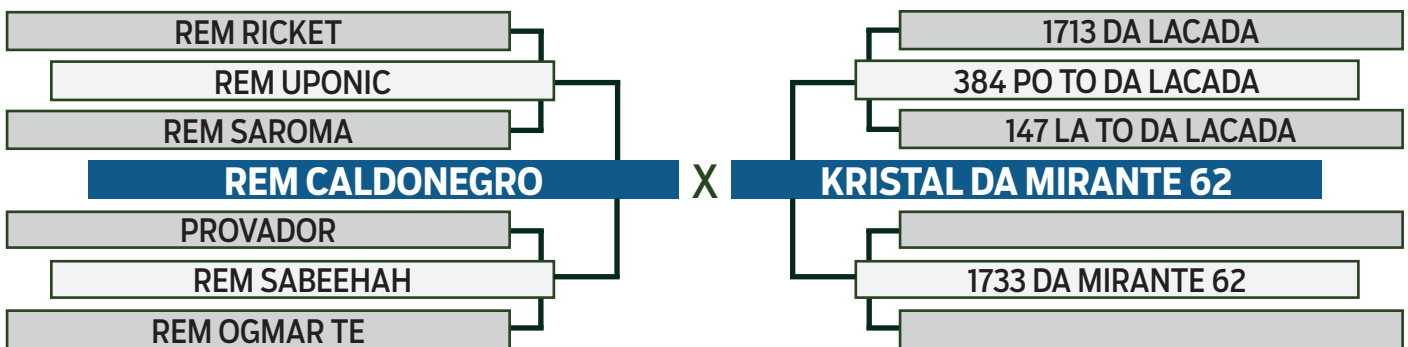

| iABCZg | PD-EDg | PA-EDg | PS-EDg | PM-EMg | TMDg  | IPPg   | STAYg | PE-365g | PE-450g | ACABg |
|--------|--------|--------|--------|--------|-------|--------|-------|---------|---------|-------|
| 30.54  | 15.77  | 19.22  | 26.02  | 4.59   | 13.90 | -21.54 | 40.77 | 0.769   | 1.468   | 2.497 |
| 1      | 1      | 1      | 1      | 1      | 1     | 1      | 1     | 1       | 1       | 1     |

R\$ 600,00  
30 PARCELAS  
(2+2+2+2+2+2+18)

LOTE

## 06

INDIVIDUAL



## ESTELA DO VALE FORMOSO

SEXO: FÊMEA - REG: GRPO 1072 - RAÇA: NELORE PO - NASC.: 14/12/2019 - PESO.: 595 KG  
Prenhe do REM UPONIC - Previsão de parto: 19/11/2022

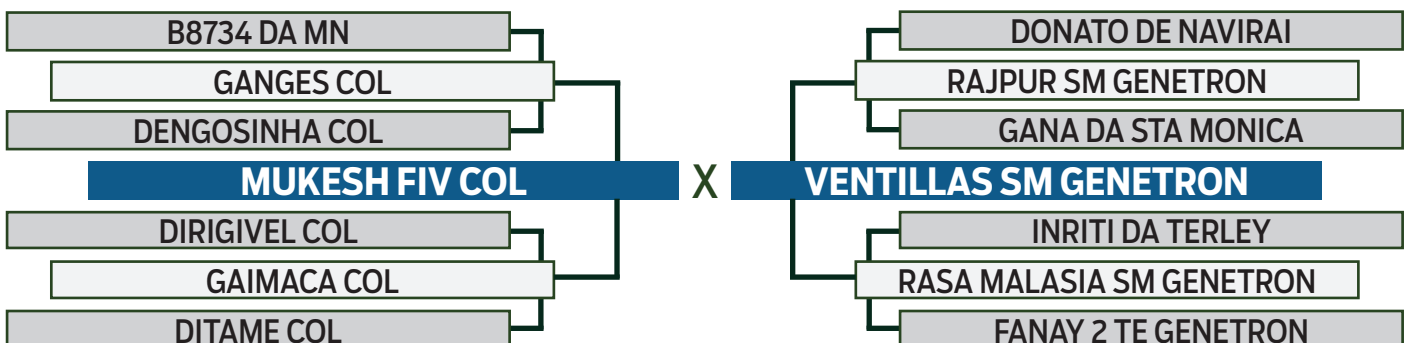

| iABCZg | PD-EDg | PA-EDg | PS-EDg | TMDg | IPPg   |
|--------|--------|--------|--------|------|--------|
| 13.9   | 6.96   | 12.64  | 16.61  | 5.55 | -16.17 |
| 1      | 1      | 1      | 1      | 1    | 1      |

# SHOPPING

# PecuáriaBR

R\$ 550,00  
30 PARCELAS  
(2+2+2+2+2+2+18)

LOTE

## 07

INDIVIDUAL



## BAIANA DA WND

SEXO: FÊMEA - REG: WND 3349 - RAÇA: NELORE PO - NASC.: 17/08/2018 - PESO.: 651 KG  
Prenhe do EFICIENTE FVC - Previsão de parto: 10/08/2022

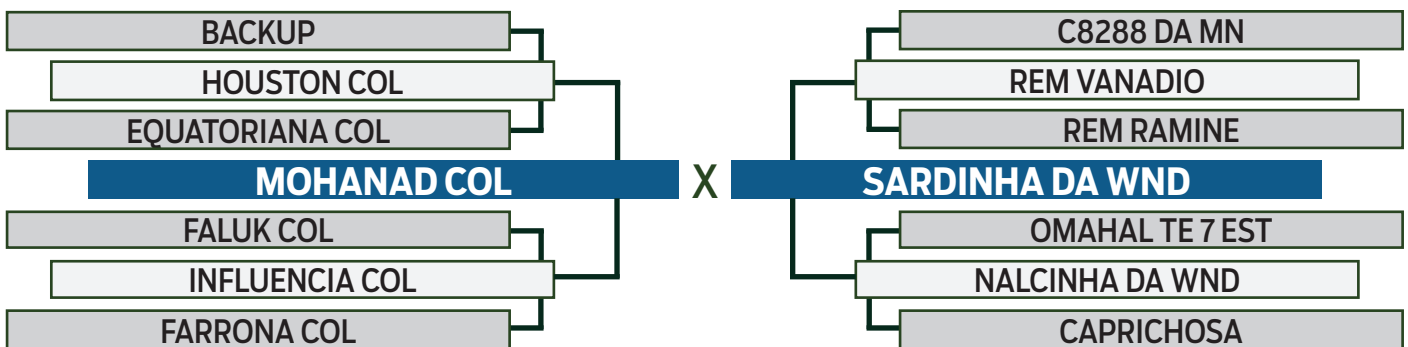

| iABCZg | PD-EDg | PA-EDg | PS-EDg | IPPg   | AOLg  |
|--------|--------|--------|--------|--------|-------|
| 15.27  | 6.27   | 8.31   | 13.23  | -30.36 | 1.634 |
| 1      | 1      | 1      | 1      | 1      | 1     |

R\$ 520,00  
30 PARCELAS  
(2+2+2+2+2+2+18)

LOTE

## 08

INDIVIDUAL



## EQUACAO DO VALE FORMOSO

SEXO: FÊMEA - REG: GRPO 978 - RAÇA: NELORE PO - NASC.: 30/10/2019 - PESO.: 546 KG  
Prenhe do RAKAMAZ DA BELA - Previsão de parto: 08/10/2022

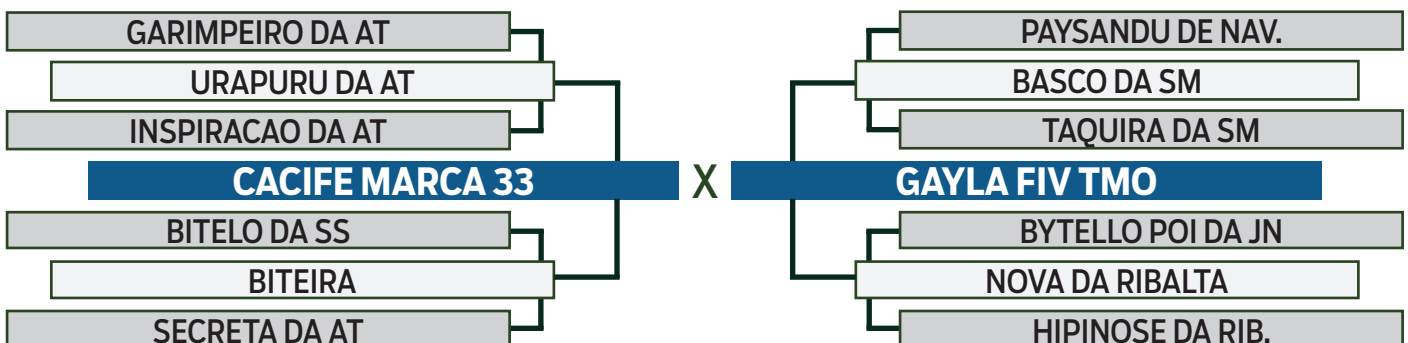

# SHOPPING

# PecuáriaBR

R\$ 520,00  
30 PARCELAS  
(2+2+2+2+2+2+18)

LOTE

## 09

INDIVIDUAL



## ELEVADA DO VALE FORMOSO

SEXO: FÊMEA - REG: GRPO 1053 - RAÇA: NELORE PO - NASC.: 06/12/2019 - PESO.: 554 KG  
Prenhe do REM F18 - Previsão de parto: 06/10/2022

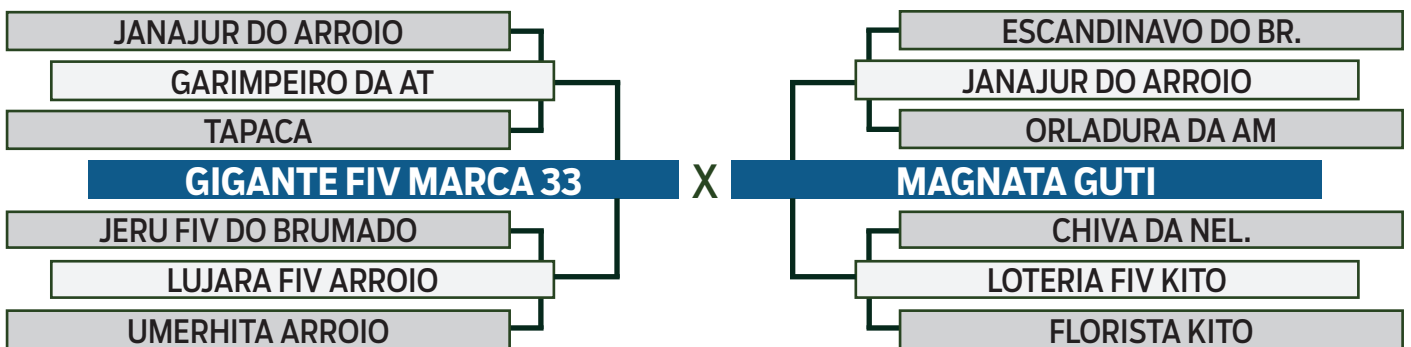

R\$ 550,00  
30 PARCELAS  
(2+2+2+2+2+2+18)

LOTE

## 10

INDIVIDUAL



## BOMBADA DA WND

SEXO: FÊMEA - REG: WND 3432 - RAÇA: NELORE PO - NASC.: 22/09/2018 - PESO.: 644 KG  
Prenhe do EFICIENTE FVC - Previsão de parto: 22/12/2021

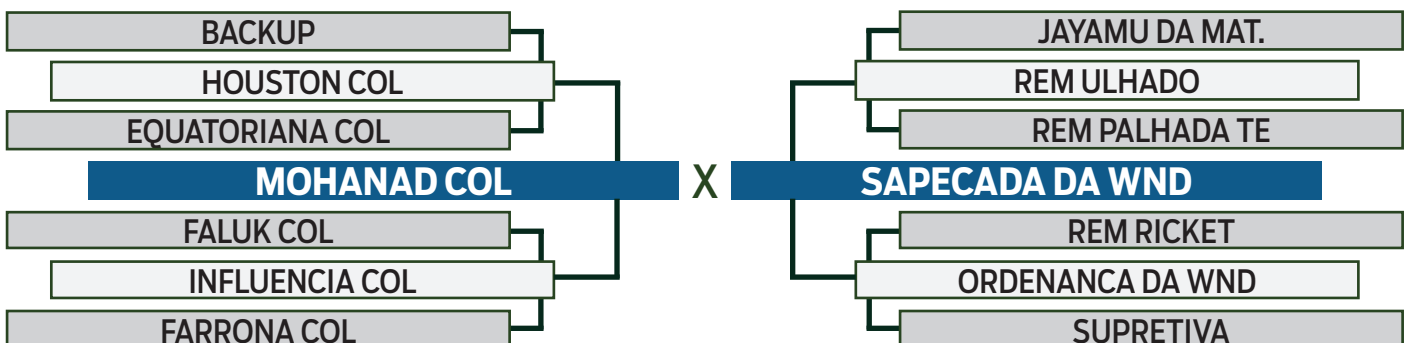

| iABCZg | IPPg   | PE-450g | AOLg  | ACABg |
|--------|--------|---------|-------|-------|
| 12.11  | -23.72 | 0.914   | 1.774 | 1.187 |
| 1      | 1      | 1       | 1     | 1     |







# SHOPPING

# Pecuária BR

R\$ 450,00  
30 PARCELAS  
(2+2+2+2+2+2+18)

LOTE

## 16

INDIVIDUAL



## PROPAGANDA DA WND

SEXO: FÊMEA - REG: WND 1795 - RAÇA: NELORE PO - NASC.: 02/12/2012 - PESO.: 726 KG  
Prenhe do REM UPONIC - Previsão de parto: 22/11/2022

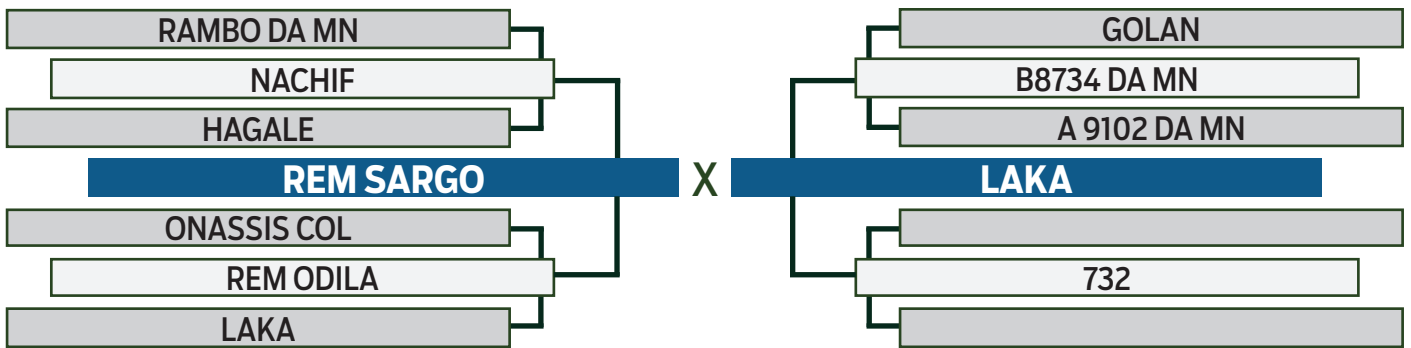

R\$ 470,00  
30 PARCELAS  
(2+2+2+2+2+2+18)

LOTE

## 17

INDIVIDUAL



## 601 FIV PECUARIA BR

SEXO: FÊMEA - REG: PEC 601 - RAÇA: NELORE PO - NASC.: 10/11/2020 - PESO.: 465 KG  
Prenhe do REM HURACAN - Previsão de parto: 23/10/2022

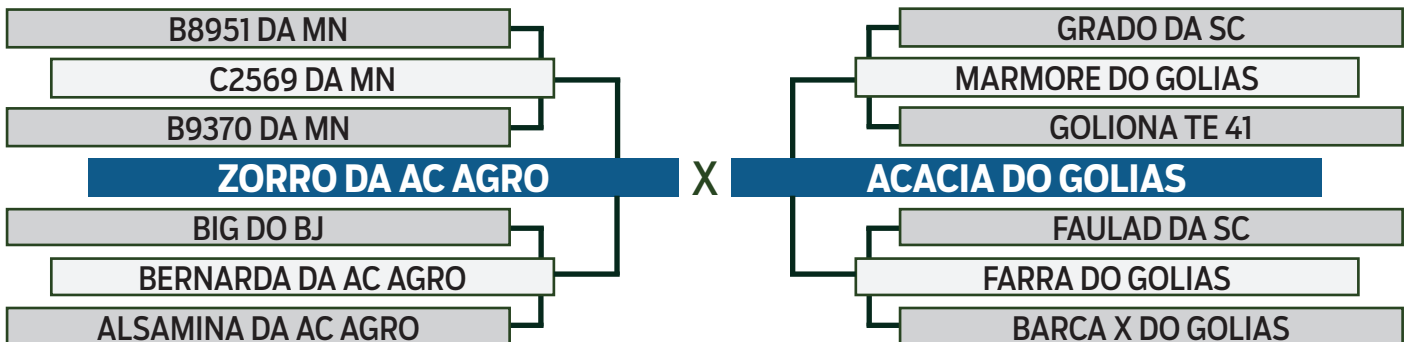

| PD-EDg | PA-EDg |
|--------|--------|
| 6.96   | 8.63   |
| 1      | 1      |

# SHOPPING

# Pecuária BR

R\$ 450,00  
30 PARCELAS  
(2+2+2+2+2+2+18)

LOTE

## 18

INDIVIDUAL



## PACA DA WND

SEXO: FÊMEA - REG: WND 1669 - RAÇA: NELORE PO - NASC.: 02/09/2012 - PESO.: 759 KG  
Prende do B 2887 DA SN - Previsão de parto: 10/01/2023

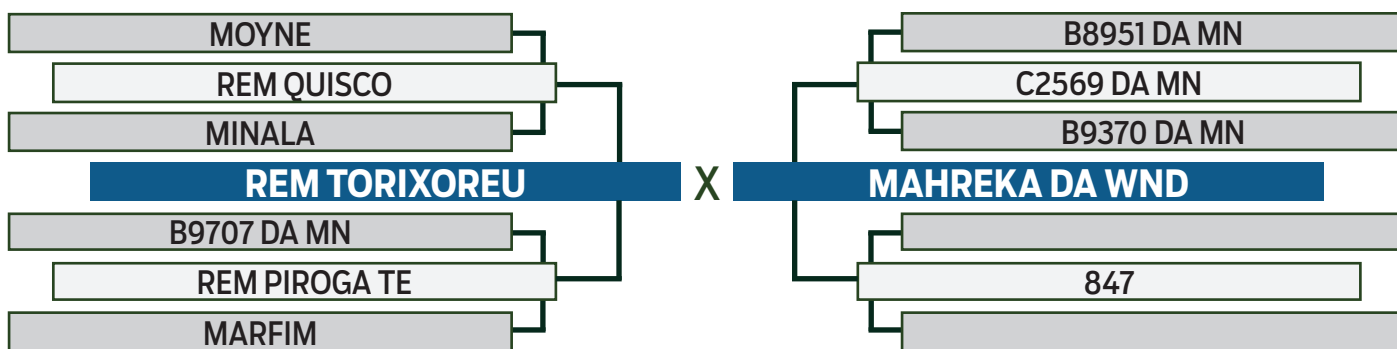

| iABCZg | PS-EDg | PE-365g | PE-450g | AOLg  | ACABg |
|--------|--------|---------|---------|-------|-------|
| 11.55  | 11.55  | 0.757   | 0.900   | 2.608 | 1.425 |
| 1      | 1      | 1       | 1       | 1     | 1     |

R\$ 520,00  
30 PARCELAS  
(2+2+2+2+2+2+18)

LOTE

## 19

INDIVIDUAL



## ACAPATHY PECUARIA BR

SEXO: FÊMEA - REG: PEC 98 - RAÇA: NELORE PO - NASC.: 08/01/2020 - PESO.: 553 KG  
Prende do REM UPONIC - Previsão de parto: 02/01/2023

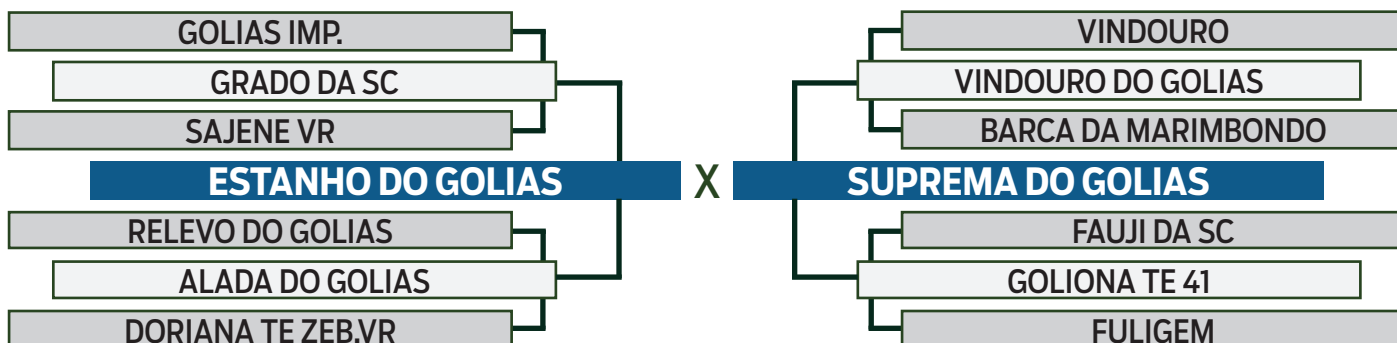

| PN-EDg | STAYg |
|--------|-------|
| -0.46  | 36.35 |
| 1      | 1     |









# SHOPPING

# PecuáriaBR

R\$ 470,00  
30 PARCELAS  
(2+2+2+2+2+2+18)

LOTE

## 26

INDIVIDUAL



## ELETRICA DO VALE FORMOSO

SEXO: FÊMEA - REG: GRPO 788 - RAÇA: NELORE PO - NASC.: 23/04/2019 - PESO.: 618 KG  
Prenhe do REM GERENTE - Previsão de parto: 13/04/2023

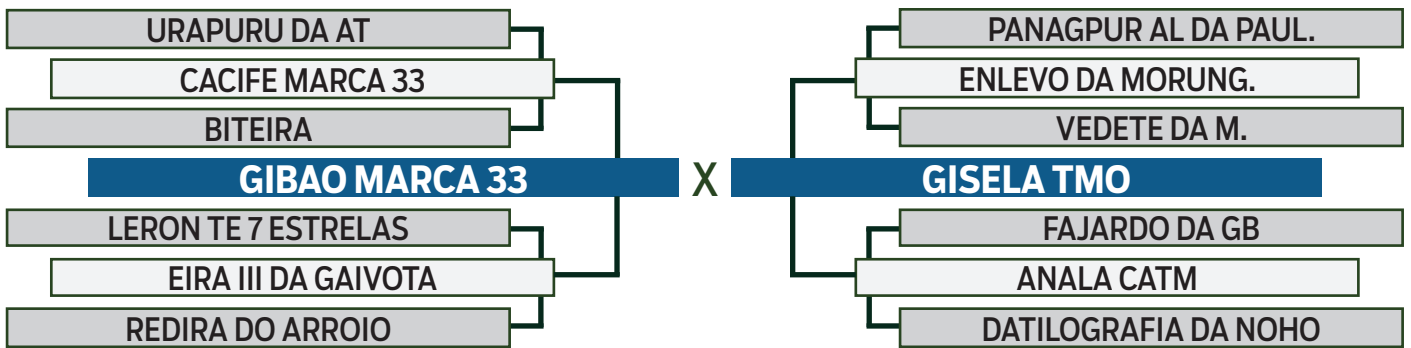

R\$ 450,00  
30 PARCELAS  
(2+2+2+2+2+2+18)

LOTE

## 27

INDIVIDUAL



## IMAGEM DA MIRANTE 62

SEXO: FÊMEA - REG: SGNP 276 - RAÇA: NELORE PO - NASC.: 26/11/2012 - PESO.: 653 KG  
Prenhe do EFICIENTE FVC - Previsão de parto: 10/01/2023

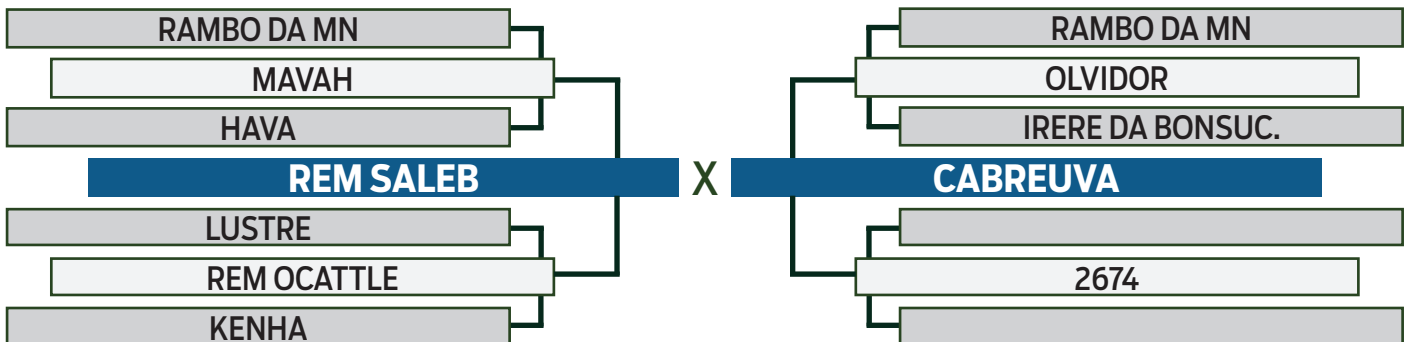

| iABCZg | PN-EDg | PM-EMg | IPPg   | AOLg  |
|--------|--------|--------|--------|-------|
| 11.63  | -0.39  | 3.31   | -23.51 | 2.265 |
| 1      | 1      | 1      | 1      | 1     |



# SHOPPING

# Pecuária BR

R\$ 550,00  
30 PARCELAS  
(2+2+2+2+2+2+18)

LOTE

## 28

INDIVIDUAL



## ENCOMENDA DO VALE FORMOSO

SEXO: FÊMEA - REG: GRPO 1037 - RAÇA: NELORE PO - NASC.: 30/11/2019 - PESO.: 593 KG  
Prenhe do REM F18 - Previsão de parto: 06/10/2022

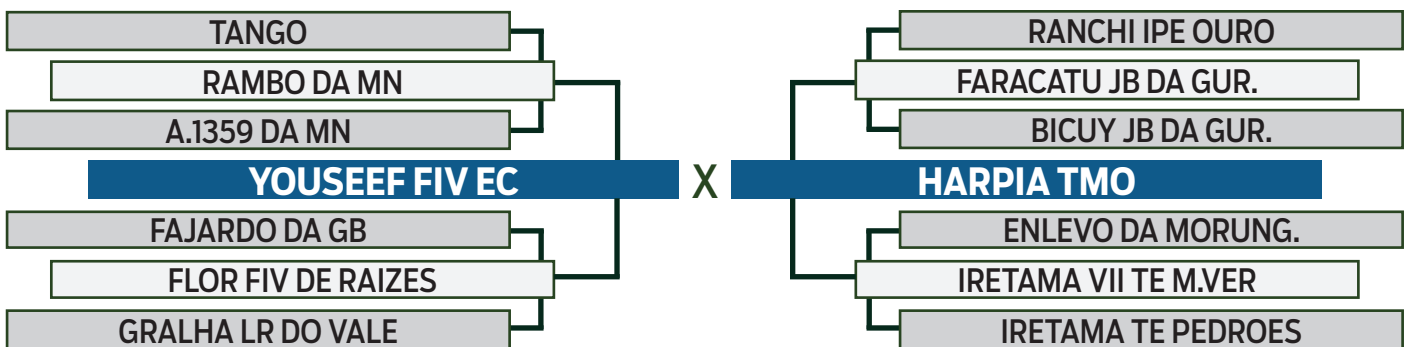

R\$ 500,00  
30 PARCELAS  
(2+2+2+2+2+2+18)

LOTE

## 29

INDIVIDUAL



## ABADANY PECUARIA BR

SEXO: FÊMEA - REG: PEC 96 - RAÇA: NELORE PO - NASC.: 15/12/2019 - PESO.: 477 KG  
Prenhe do REM UPONIC - Previsão de parto: 02/03/2023

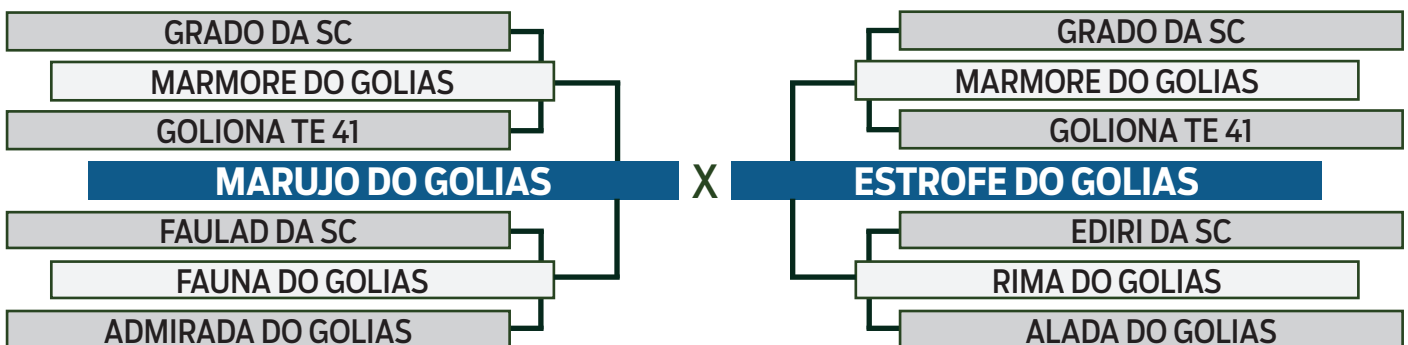

| PN-EDg | IPPg   | AOLg  |
|--------|--------|-------|
| -0.36  | -15.23 | 1.599 |
| 1      | 1      | 1     |





# SHOPPING

# PecuáriaBR

R\$ **450,00**  
30 PARCELAS  
(2+2+2+2+2+2+18)  
Valor por animal

LOTE

# 33

DUPLA



## ESPIRITA DO VALE FORMOSO

SEXO: FÊMEA - REG: GRPO 941 - RAÇA: NELORE PO - NASC.: 23/10/2019 - PESO.: 605 KG  
Prenhe do REM F18 - Previsão de parto: 09/05/2023

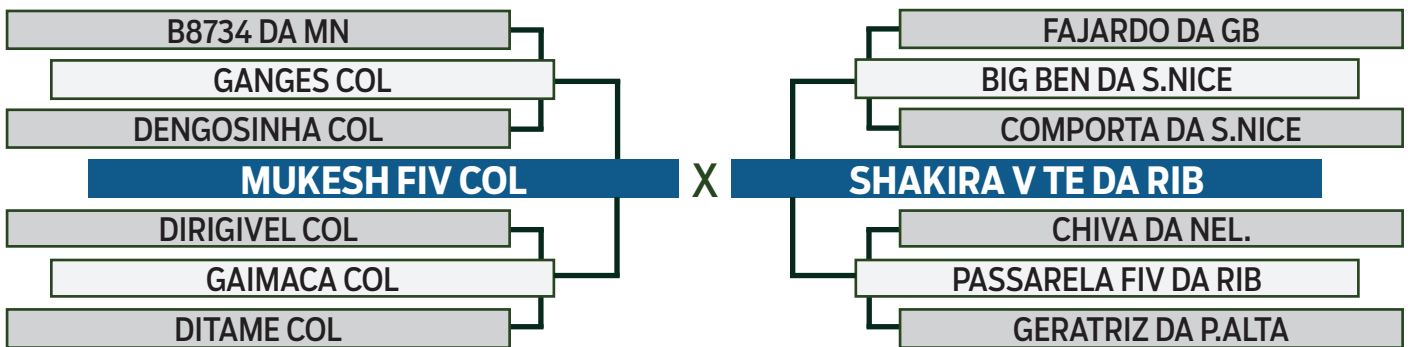

| PD-EDg | PA-EDg | PS-EDg | AOLg  |
|--------|--------|--------|-------|
| 6.95   | 10.74  | 14.39  | 1.895 |
| 1      | 1      | 1      | 1     |

## ESCOLHIDA DO VALE FORMOSO

SEXO: FÊMEA - REG: GRPO 990 - RAÇA: NELORE PO - NASC.: 04/11/2019 - PESO.: 588 KG  
Prenhe do RAKAMAZ DA BELA - Previsão de parto: 08/10/2022

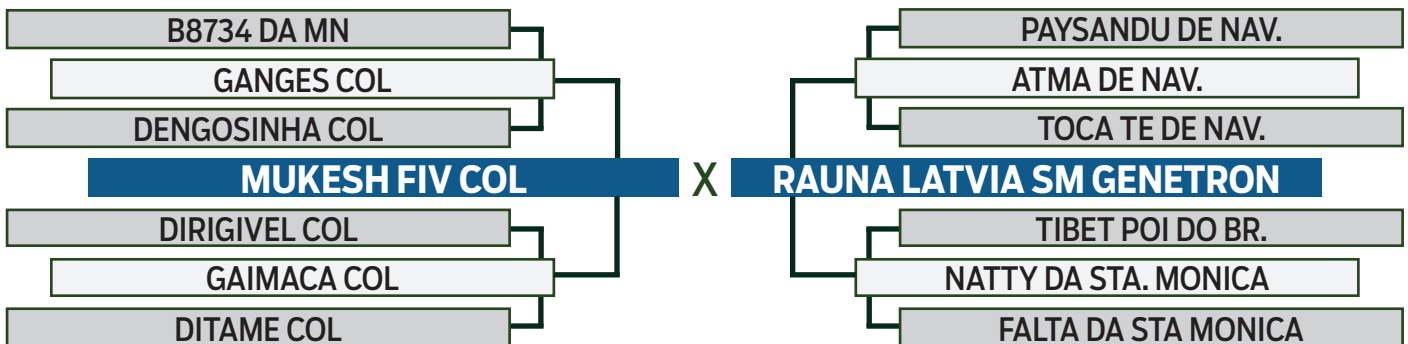

| PD-EDg | PA-EDg | PS-EDg |
|--------|--------|--------|
| 7.82   | 9.51   | 13.24  |
| 1      | 1      | 1      |



# SHOPPING

# PecuáriaBR

R\$ 600,00  
30 PARCELAS  
(2+2+2+2+2+2+18)

LOTE

## 34

INDIVIDUAL



## DONABRANCA III

SEXO: FÊMEA - REG: RAFD 347 - RAÇA: NELORE PO - NASC.: 11/01/2020 - PESO.: 586 KG  
Prenhe do RAKAMAZ DA BELA - Previsão de parto: 08/10/2022

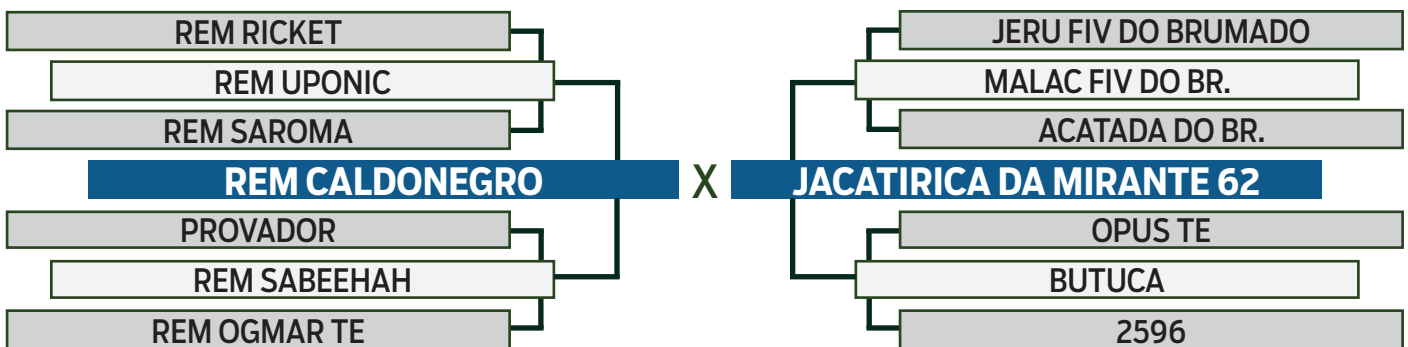

| iABCZg | PD-EDg | PA-EDg | PS-EDg | PM-EMg | TMDg | STAYg | PE-365g | PE-450g | ACABg |
|--------|--------|--------|--------|--------|------|-------|---------|---------|-------|
| 24.49  | 10.40  | 15.62  | 21.49  | 3.77   | 9.76 | 40.94 | 0.690   | 0.982   | 2.913 |
| 1      | 1      | 1      | 1      | 1      | 1    | 1     | 1       | 1       | 1     |

R\$ 500,00  
30 PARCELAS  
(2+2+2+2+2+2+18)

LOTE

## 35

INDIVIDUAL



## EVOLUIDA DO VALE FORMOSO

SEXO: FÊMEA - REG: GRPO 1000 - RAÇA: NELORE PO - NASC.: 07/11/2019 - PESO.: 524 KG  
Prenhe do REM UPONIC - Previsão de parto: 02/01/2023

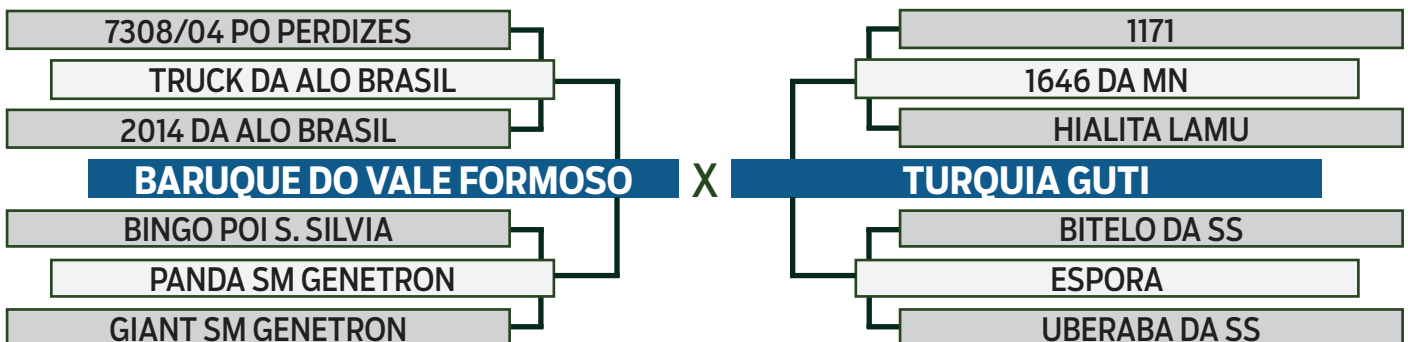

| PM-EMg | PE-365g |
|--------|---------|
| 2.61   | 0.609   |
| 1      | 1       |





# SHOPPING

# Pecuária BR

R\$ 520,00  
30 PARCELAS  
(2+2+2+2+2+2+18)

LOTE

## 40

INDIVIDUAL



## 602 FIV PECUARIA BR

SEXO: FÊMEA - REG: PEC 602 - RAÇA: NELORE PO - NASC.: 15/11/2020 - PESO.: 440 KG  
Prenhe do REM UPONIC - Previsão de parto: 04/12/2022

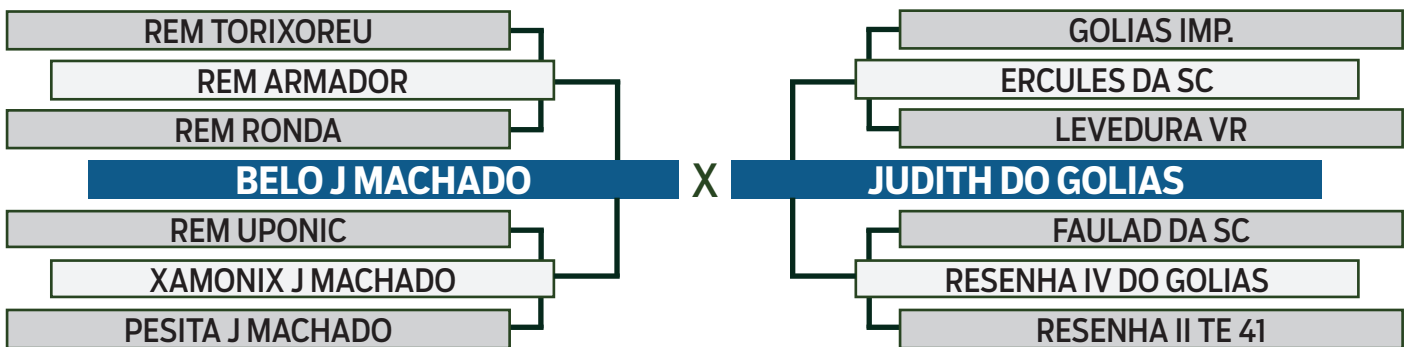

| iABCZg | PD-EDg | PA-EDg | PS-EDg | PM-EMg | TMDg | IPPg   | STAYg | PE-365g | PE-450g | AOLg  | ACABg | MARg |
|--------|--------|--------|--------|--------|------|--------|-------|---------|---------|-------|-------|------|
| 24.37  | 10.45  | 15.83  | 21.08  | 2.19   | 7.41 | -22.97 | 39.06 | 1.196   | 1.816   | 3.450 | 2.274 | 1.66 |
| 1      | 1      | 1      | 1      | 1      | 1    | 1      | 1     | 1       | 1       | 1     | 1     | 1    |

R\$ 600,00  
30 PARCELAS  
(2+2+2+2+2+2+18)

LOTE

## 41

INDIVIDUAL



## GOLIONA III DO GOLIAS

SEXO: FÊMEA - REG: FSAT 1190 - RAÇA: NELORE PO - NASC.: 04/12/2011 - PESO.: 626 KG  
Prenhe do TIJOLO DO GOLIAS - Previsão de parto: 29/04/2023

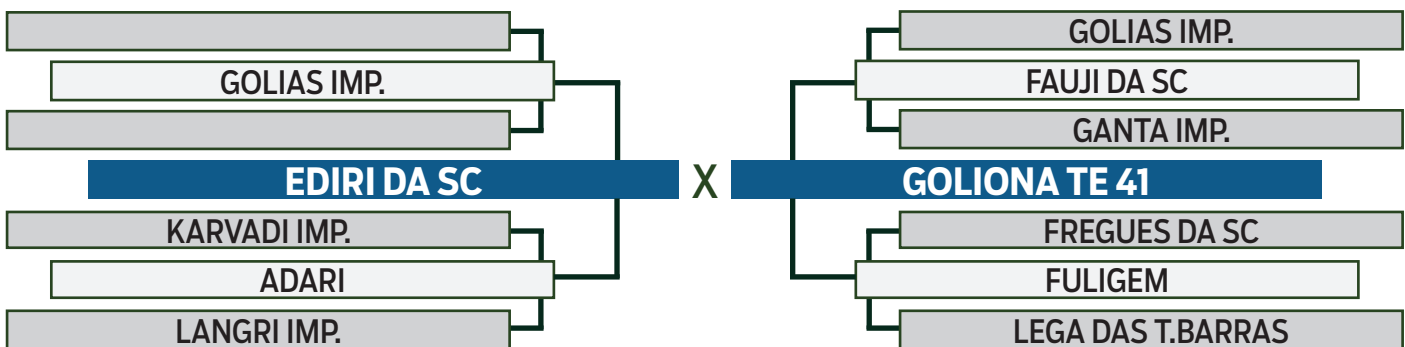

| PN-EDg | IPPg   | STAYg |
|--------|--------|-------|
| -1.26  | -18.35 | 39.94 |
| 1      | 1      | 1     |

# SHOPPING

# PecuáriaBR

R\$ 570,00  
30 PARCELAS  
(2+2+2+2+2+2+18)

LOTE

## 42

INDIVIDUAL



## CERVINIA DO GOLIAS

SEXO: FÊMEA - REG: FSAS 3706 - RAÇA: NELORE PO - NASC.: 02/09/2020 - PESO.: 465 KG  
Prenhe do BURITI - Previsão de parto: 27/03/2023

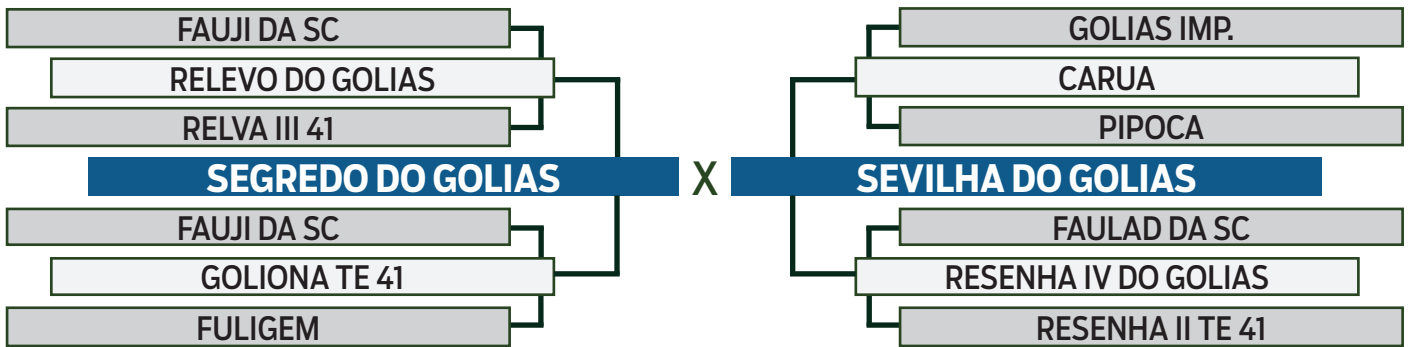

| PN-EDg | STAYg | PE-365g | PE-450g |
|--------|-------|---------|---------|
| -0.52  | 35.80 | 0.548   | 0.789   |
| 1      | 1     | 1       | 1       |

R\$ 470,00  
30 PARCELAS  
(2+2+2+2+2+2+18)

LOTE

## 43

INDIVIDUAL



## HAROLDS DO GOLIAS

SEXO: FÊMEA - REG: FSA 2324 - RAÇA: NELORE PO - NASC.: 08/08/2019 - PESO.: 547 KG  
Prenhe do REM BASCÃO - Previsão de parto: 02/01/2023

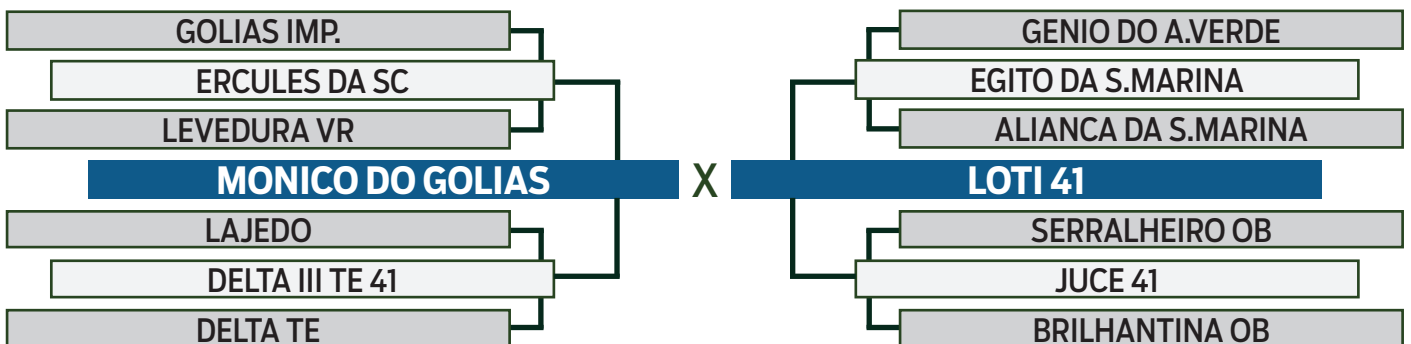

ACABg

1.103

1



# SHOPPING

# PecuáriaBR

R\$ 500,00  
30 PARCELAS  
(2+2+2+2+2+2+18)

LOTE

# 44

INDIVIDUAL



## FIXA DO GOLIAS

SEXO: FÊMEA - REG: FSA 2262 - RAÇA: NELORE PO - NASC.: 01/02/2019 - PESO.: 618 KG  
Prenhe do REM UPONIC - Previsão de parto: 08/10/2022

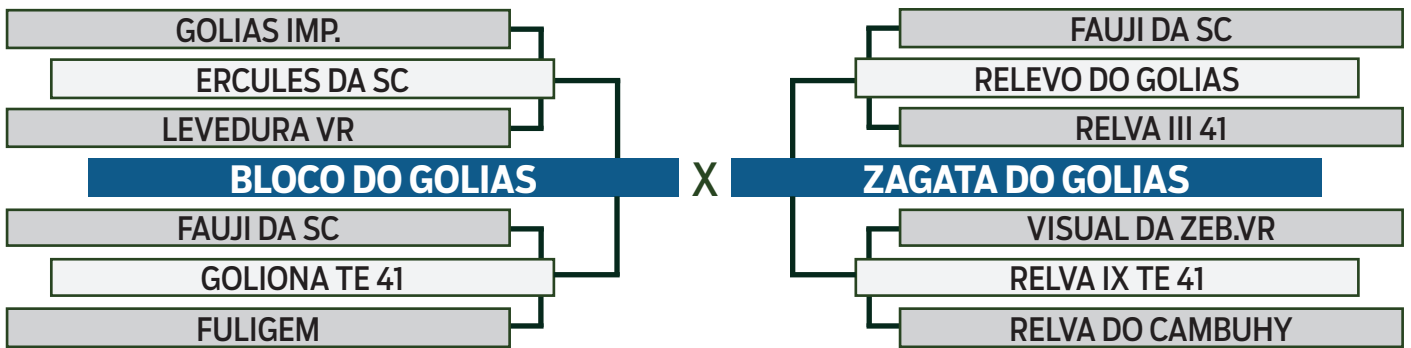

PN-EDg

-0.35

1

# SHOPPING

# PecuáriaBR

R\$ **470,00**  
30 PARCELAS  
(2+2+2+2+2+2+18)  
\*valor por animal

LOTE

**45**  
DUPLA



## QUARACINHA FIV DO GOLIAS

SEXO: FÊMEA - REG: FSAT 4780 - RAÇA: NELORE PO - NASC.: 04/07/2020 - PESO.: 589 KG  
Prenhe do ZUM CV - Previsão de parto: 06/10/2022

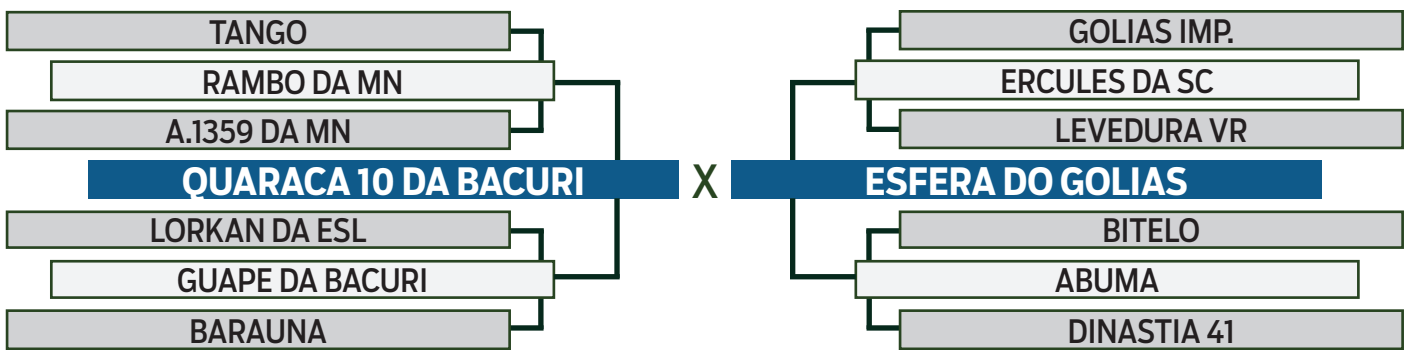

| PM-EMg | TMDg | PE-365g |
|--------|------|---------|
| 3.01   | 5.88 | 0.552   |
| 1      | 1    | 1       |

## VELINHA FIV DO GOLIAS

SEXO: FÊMEA - REG: FSAT 4618 - RAÇA: NELORE PO - NASC.: 10/01/2020 - PESO.: 523 KG  
Prenhe do BASCÃO - Previsão de parto: 02/01/2023

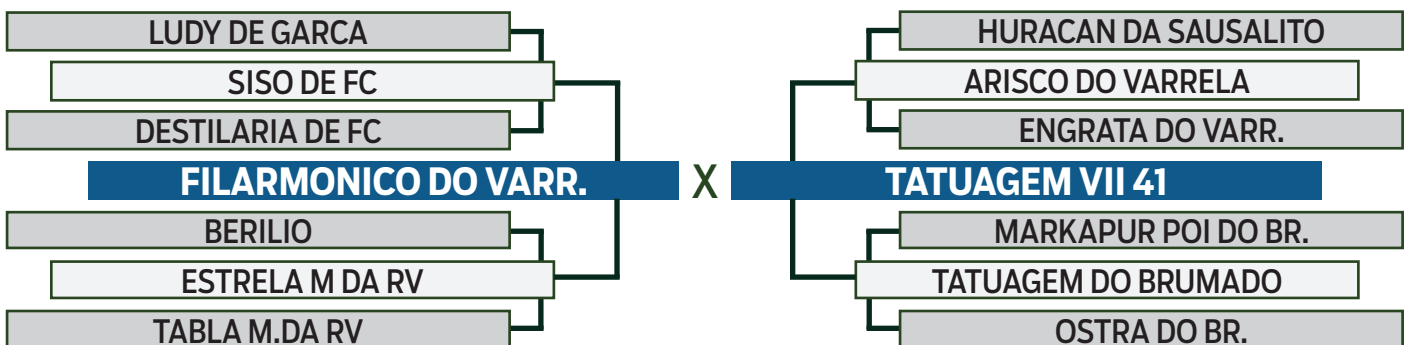

# SHOPPING

# PecuáriaBR

R\$ 570,00  
30 PARCELAS  
(2+2+2+2+2+2+18)

LOTE

## 46

INDIVIDUAL



## VILARICA FIV DO GOLIAS

SEXO: FÊMEA - REG: FSAT 4575 - RAÇA: NELORE PO - NASC.: 13/09/2019 - PESO.: 623 KG  
Prenhe do CABUREY - Previsão de parto: 13/04/2023

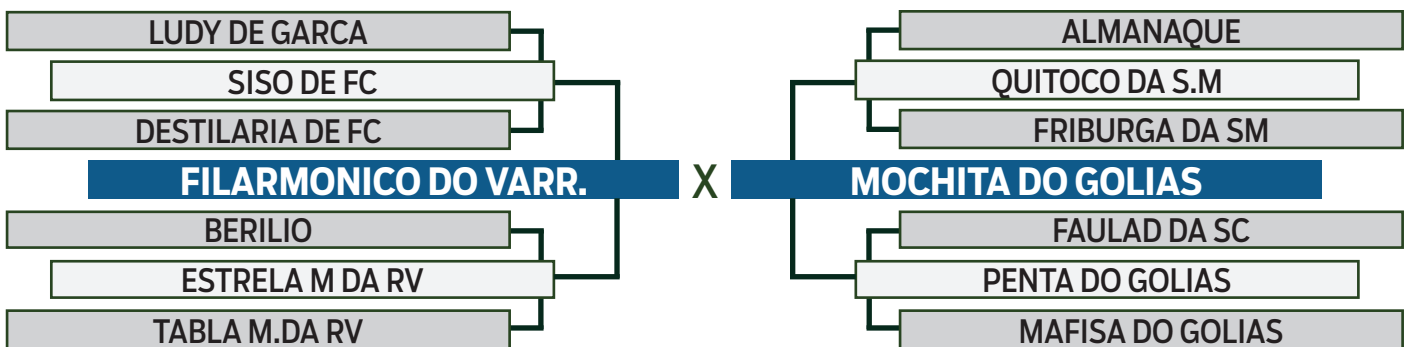

| PM-EMg | AOLg  |
|--------|-------|
| 2.38   | 1.889 |
| 1      | 1     |

R\$ 420,00  
30 PARCELAS  
(2+2+2+2+2+2+18)

LOTE

## 47

INDIVIDUAL



## MONICA 41

SEXO: FÊMEA - REG: FSA 1736 - RAÇA: NELORE PO - NASC.: 20/03/2011 - PESO.: 516 KG  
Prenhe do RUBI DO GOLIAS - Previsão de parto: 17/01/2023

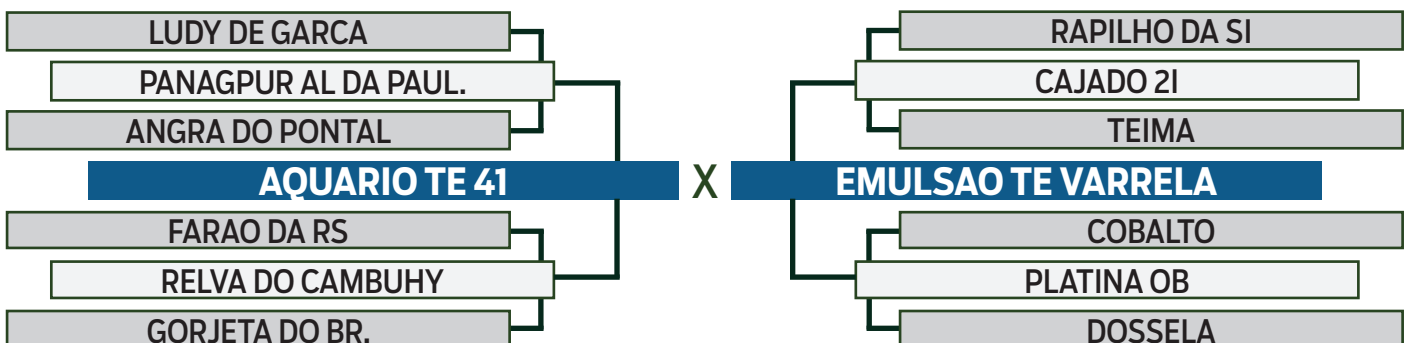

# SHOPPING

# PecuáriaBR

R\$ **500,00**  
30 PARCELAS  
(2+2+2+2+2+2+18)

LOTE

# 48

INDIVIDUAL



## TIANA DO GOLIAS

SEXO: FÊMEA - REG: FSAS 3382 - RAÇA: NELORE PO - NASC.: 06/08/2019 - PESO.: 579 KG  
Prenhe do REM BASCÃO - Previsão de parto: 02/01/2023

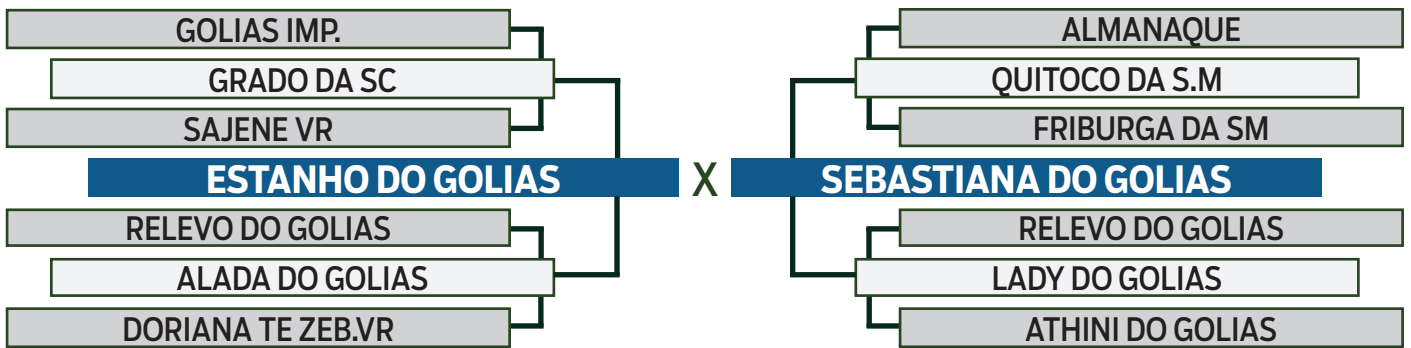

STAYg

34.69

1

# SHOPPING

# PecuáriaBR

R\$ 470,00  
30 PARCELAS  
(2+2+2+2+2+2+18)

LOTE

## 49

INDIVIDUAL



## TELA DO GOLIAS

SEXO: FÊMEA - REG: FSAT 4313 - RAÇA: NELORE MOCHO PO - NASC.: 07/12/2018 - PESO.: 581 KG  
Prenhe do ETRUSCO DO GOLIAS - Previsão de parto: 17/01/2023

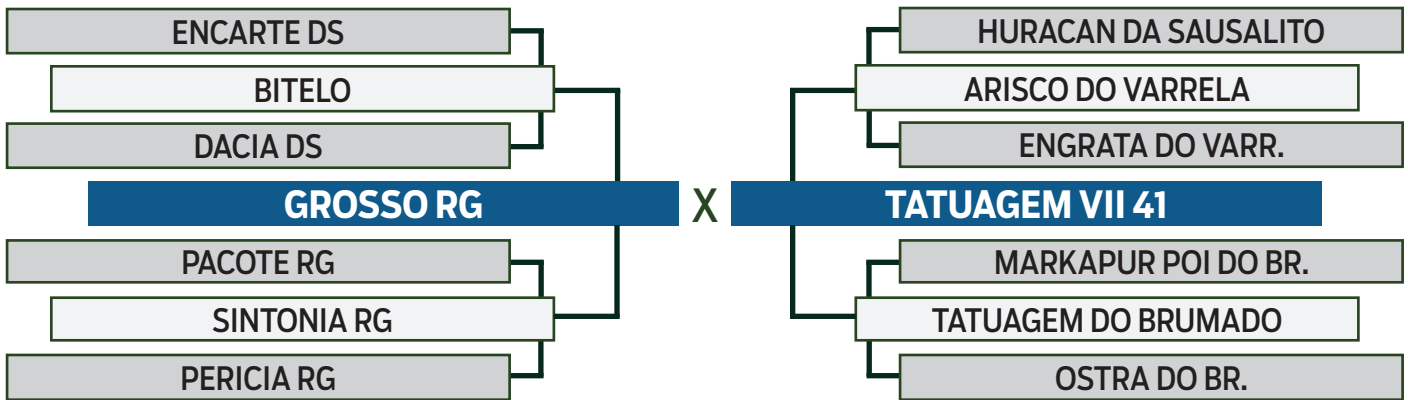

R\$ 500,00  
30 PARCELAS  
(2+2+2+2+2+2+18)

LOTE

## 50

INDIVIDUAL



## DELLA DO GOLIAS

SEXO: FÊMEA - REG: FSAT 3623 - RAÇA: NELORE MOCHO PO - NASC.: 16/06/2017 - PESO.: 721 KG  
Prenhe do TIJOLO DO GOLIAS - Previsão de parto: 17/01/2023

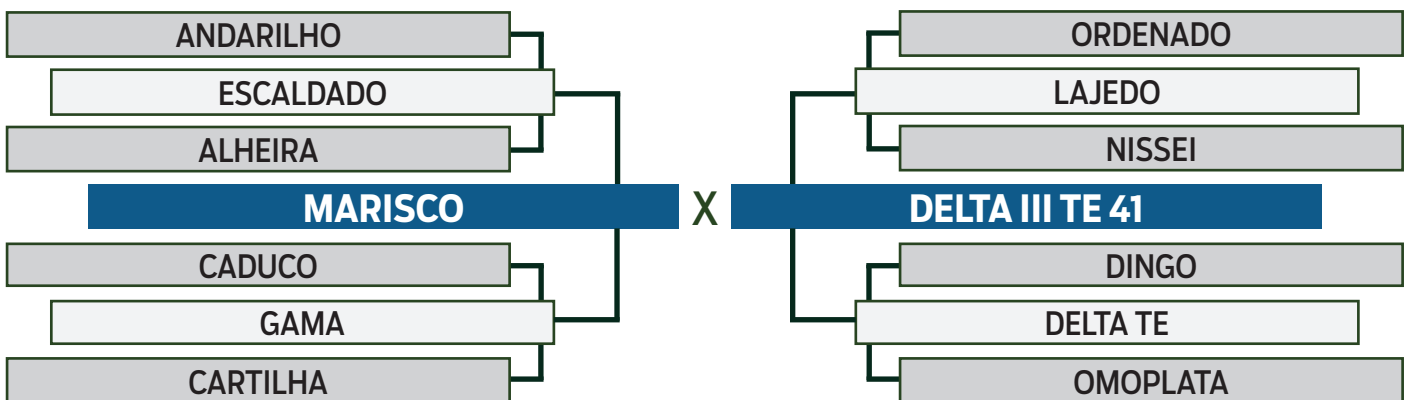



SHOPPING

# PecuáriaBR

R\$ 470,00  
30 PARCELAS  
(2+2+2+2+2+2+18)

LOTE

51

INDIVIDUAL



## ZANNA DO GOLIAS

SEXO: FÊMEA - REG: FSAS 3688 - RAÇA: NELORE PO - NASC.: 21/08/2020 - PESO.: 477 KG  
Prenhe do 1061 DA SAFA - Previsão de parto: 23/10/2022

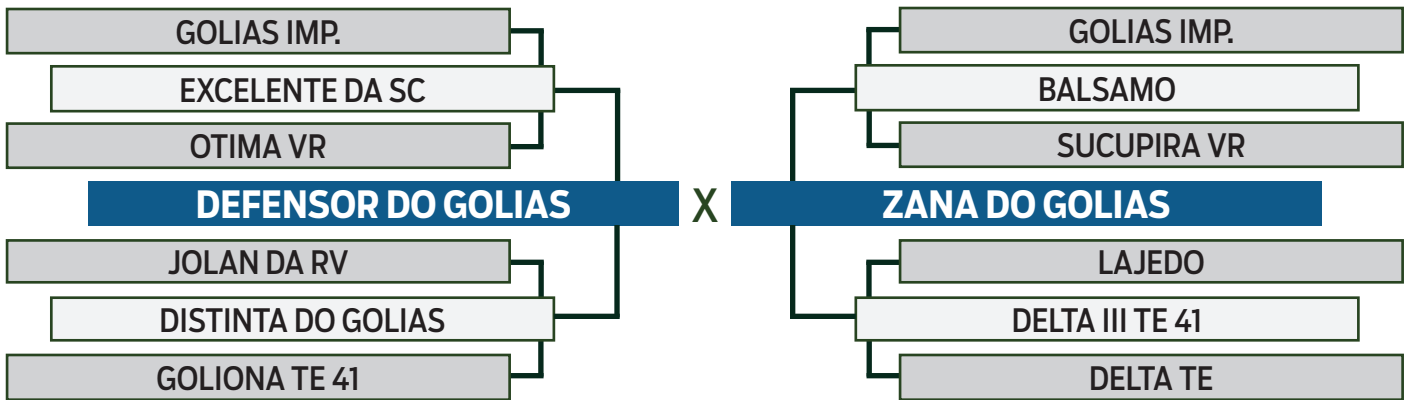

# SHOPPING

# PecuáriaBR

R\$ 470,00  
30 PARCELAS  
(2+2+2+2+2+2+18)  
\*valor por animal

LOTE

52  
DUPLO



## MOCHA FIV DO GOLIAS

SEXO: FÊMEA - REG: FSAT 4642 - RAÇA: NELORE MOCHO PO - NASC.: 10/01/2020 - PESO.: 579 KG  
Prende do ZUM CV - Previsão de parto: 06/10/2022

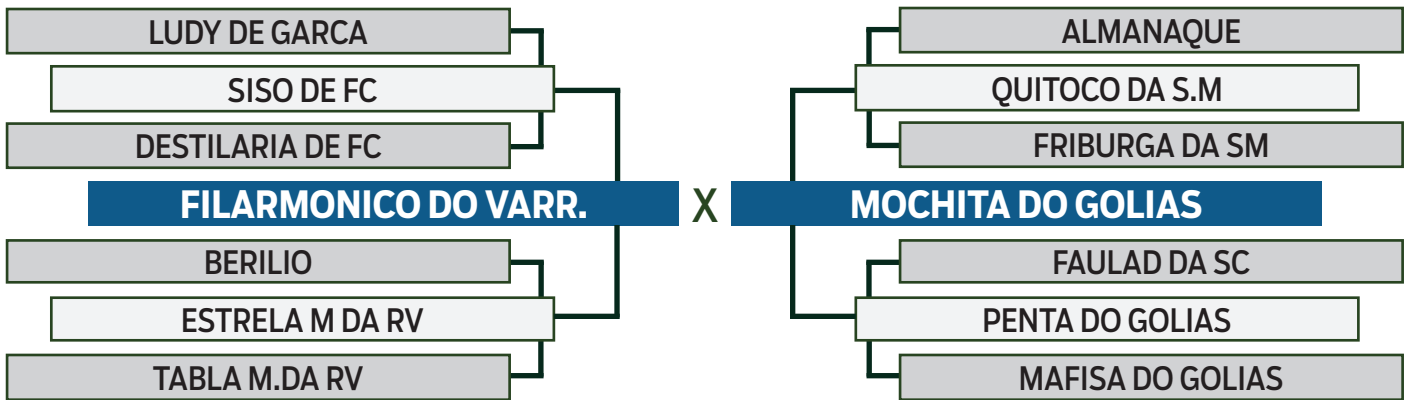

## GALEIA DO GOLIAS

SEXO: FÊMEA - REG: FSAS 3480 - RAÇA: NELORE MOCHO PO - NASC.: 24/10/2019 - PESO.: 566 KG  
Prende do BURITI - Previsão de parto: 27/03/2023

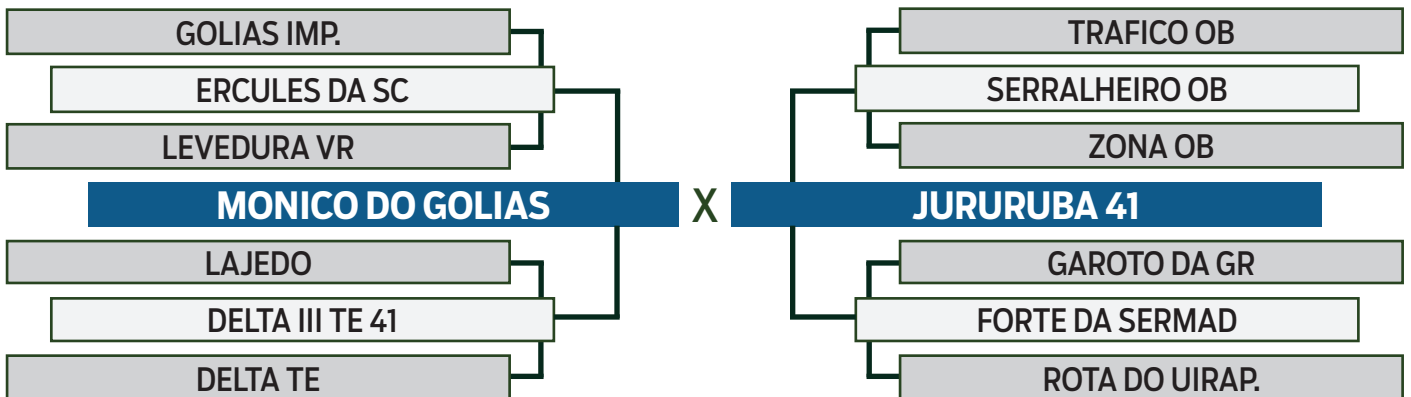

# SHOPPING

# PecuáriaBR

R\$ 470,00  
30 PARCELAS  
(2+2+2+2+2+2+18)  
\*valor por animal

LOTE

53  
DUPLO



## DELTINHA DO GOLIAS

SEXO: FÊMEA - REG: FSA 2593 - RAÇA: NELORE MOCHO PO - NASC.: 25/08/2020 - PESO.: 462 KG  
Prenhe do ZUM CV - Previsão de parto: 06/10/2022

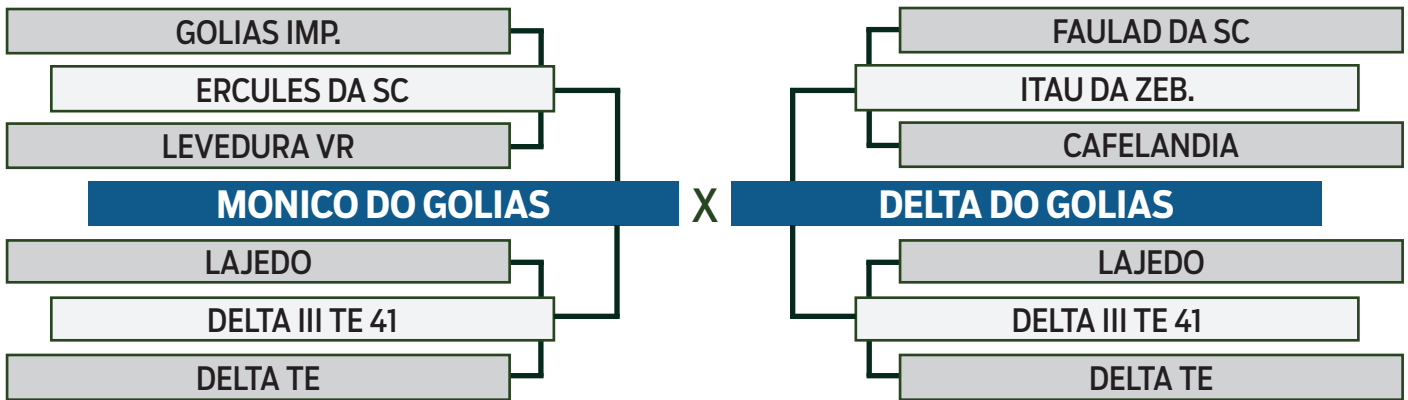

## FASS DO GOLIAS

SEXO: FÊMEA - REG: FSA 2566 - RAÇA: NELORE MOCHO PO - NASC.: 01/08/2020 - PESO.: 491 KG  
Prenhe do ZUM CV - Previsão de parto: 06/10/2022

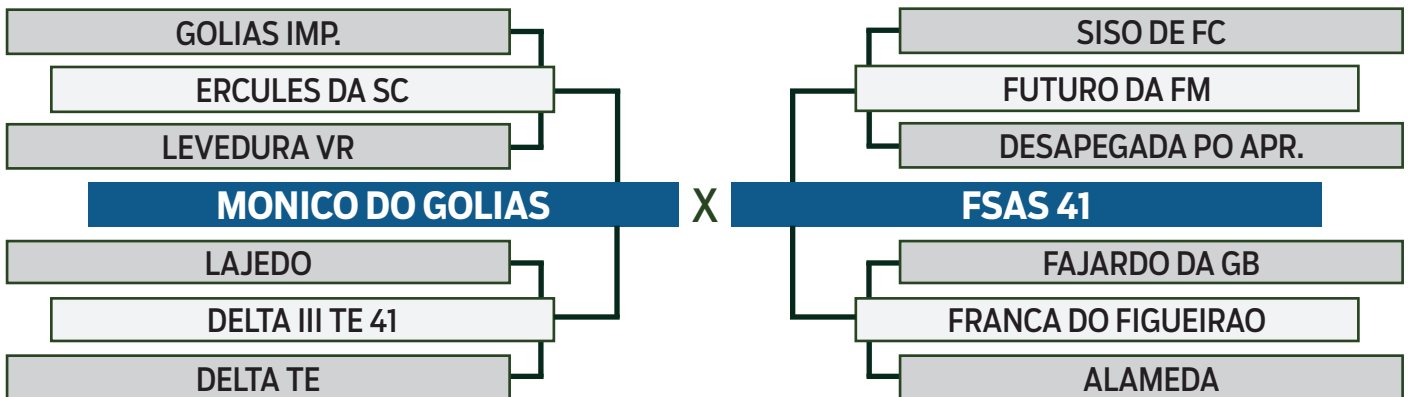

# SHOPPING

# PecuáriaBR

R\$ 470,00  
30 PARCELAS  
(2+2+2+2+2+2+18)  
\*valor por animal

LOTE

54  
DUPLO



## CASI DO GOLIAS

SEXO: FÊMEA - REG: FSA 2213 - RAÇA: NELORE PO - NASC.: 14/11/2018 - PESO.: 539 KG  
Prenhe do MARMORE DO GOLIAS - Previsão de parto: 02/03/2023

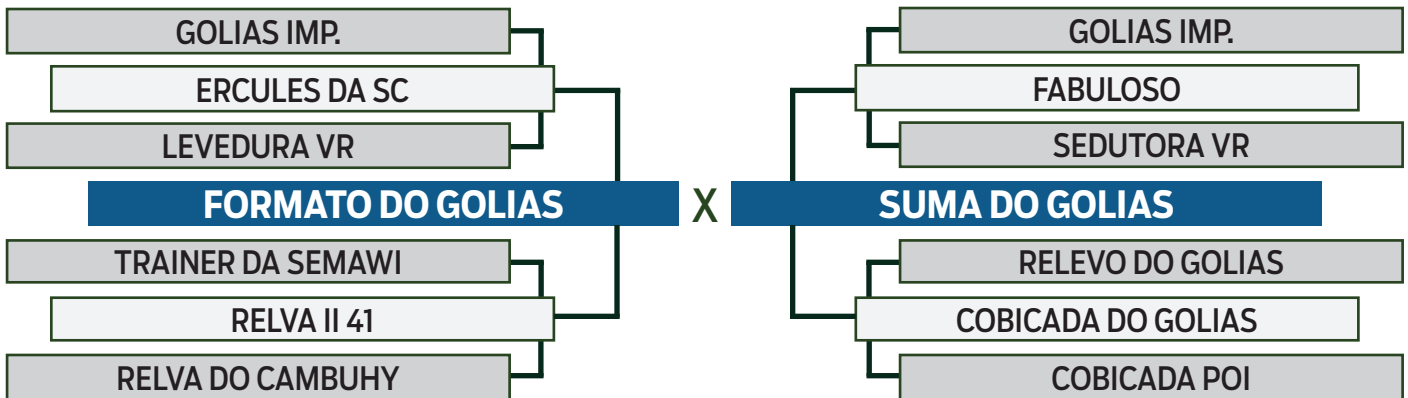

## DELICATESSE DO GOLIAS

SEXO: FÊMEA - REG: FSA 2359 - RAÇA: NELORE PO - NASC.: 29/08/2019 - PESO.: 545 KG  
Prenhe do BURITI - Previsão de parto: 27/03/2023

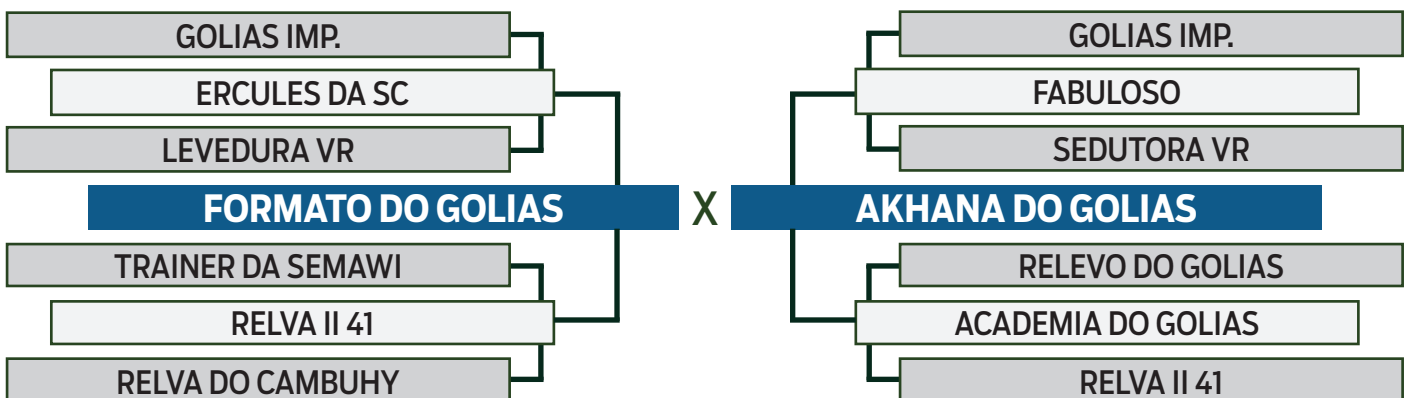

# SHOPPING

# PecuáriaBR

R\$ **470,00**  
30 PARCELAS  
(2+2+2+2+2+2+18)  
\*valor por animal

LOTE

**56**  
DUPLO



## CALENA DO GOLIAS

SEXO: FÊMEA - REG: FSAS 3343 - RAÇA: NELORE MOCHO PO - NASC.: 11/06/2019 - PESO.: 570 KG  
Preñe do BIFE DO GOLIAS - Previsão de parto: 17/01/2023

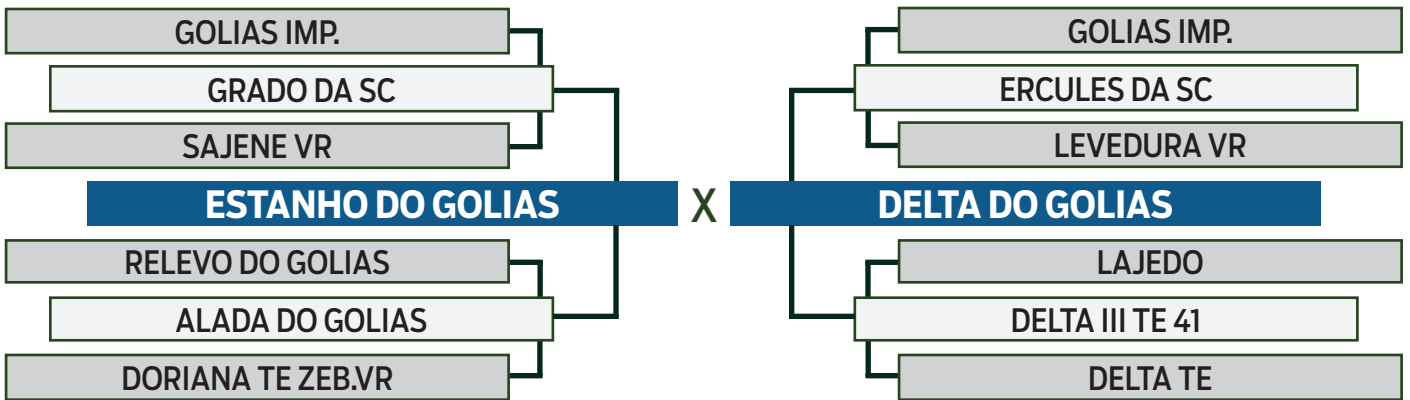

## MOJITA DO GOLIAS

SEXO: FÊMEA - REG: FSA 2319 - RAÇA: NELORE PO - NASC.: 02/08/2019 - PESO.: 596 KG  
Preñe do ZUM CV - Previsão de parto: 02/03/2023

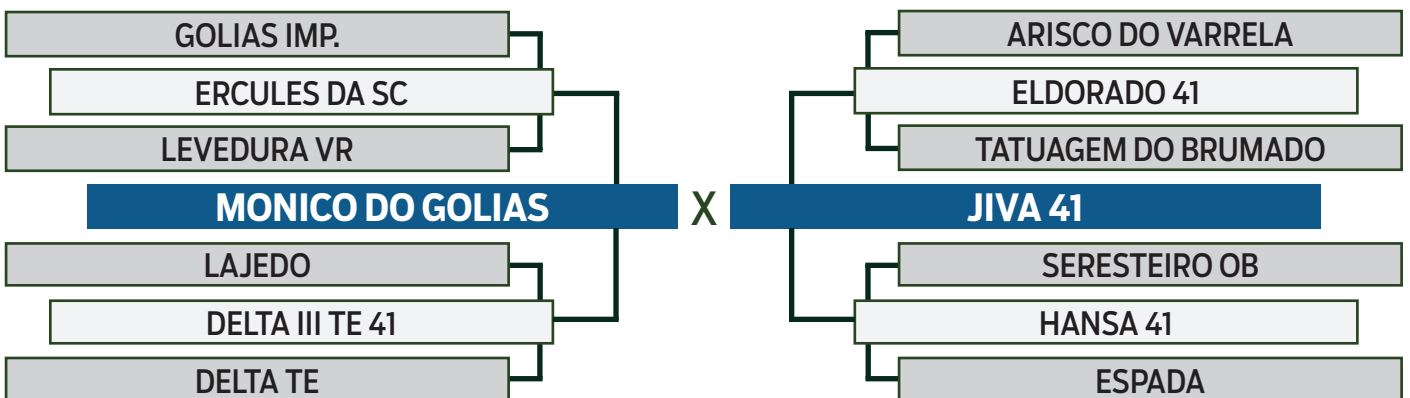



# SHOPPING

# PecuáriaBR

R\$ 500,00  
30 PARCELAS  
(2+2+2+2+2+2+18)

LOTE

## 58

INDIVIDUAL



## JAMELA DO GOLIAS

SEXO: FÊMEA - REG: FSAT 3963 - RAÇA: NELORE PO - NASC.: 08/12/2017 - PESO.: 530 KG  
Prenhe do TIJOLO DO GOLIAS - Previsão de parto: 17/01/2023

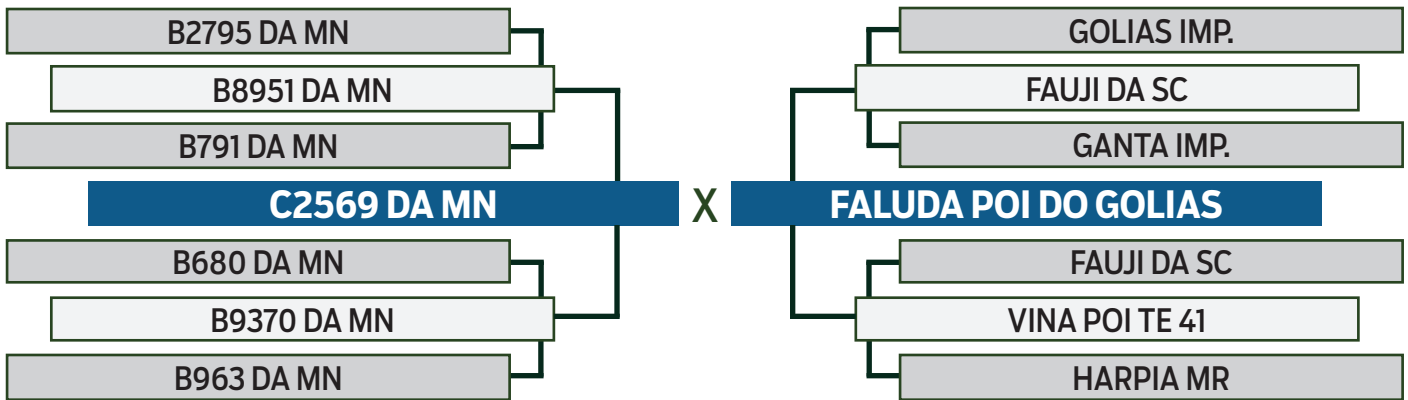

R\$ 550,00  
30 PARCELAS  
(2+2+2+2+2+2+18)

LOTE

## 59

INDIVIDUAL



## ELLE DO GOLIAS

SEXO: FÊMEA - REG: FSAT 3624 - RAÇA: NELORE MOCHO PO - NASC.: 16/06/2017 - PESO.: 654 KG  
Prenhe do SONHO DO GOLIAS - Previsão de parto: 13/02/2023

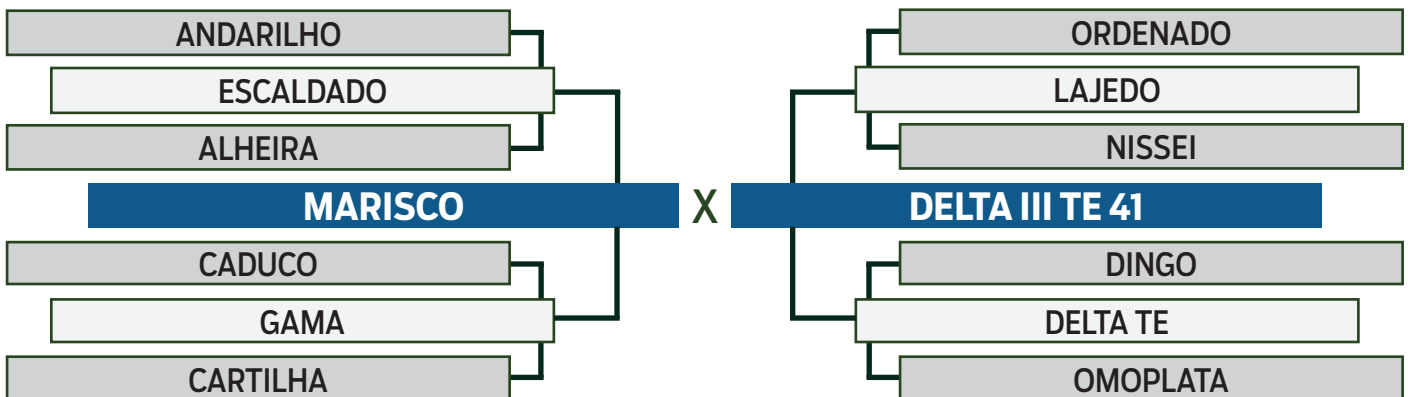

SHOPPING

# PecuáriaBR

R\$ 600,00  
30 PARCELAS  
(2+2+2+2+2+2+18)

LOTE

60

INDIVIDUAL



## CONDESSA DO GOLIAS

SEXO: FÊMEA - REG: FSAT 3515 - RAÇA: NELORE PO - NASC.: 18/12/2016 - PESO.: 663 KG  
Prenhe do BLOCO DO GOLIAS - Previsão de parto: 29/04/2023

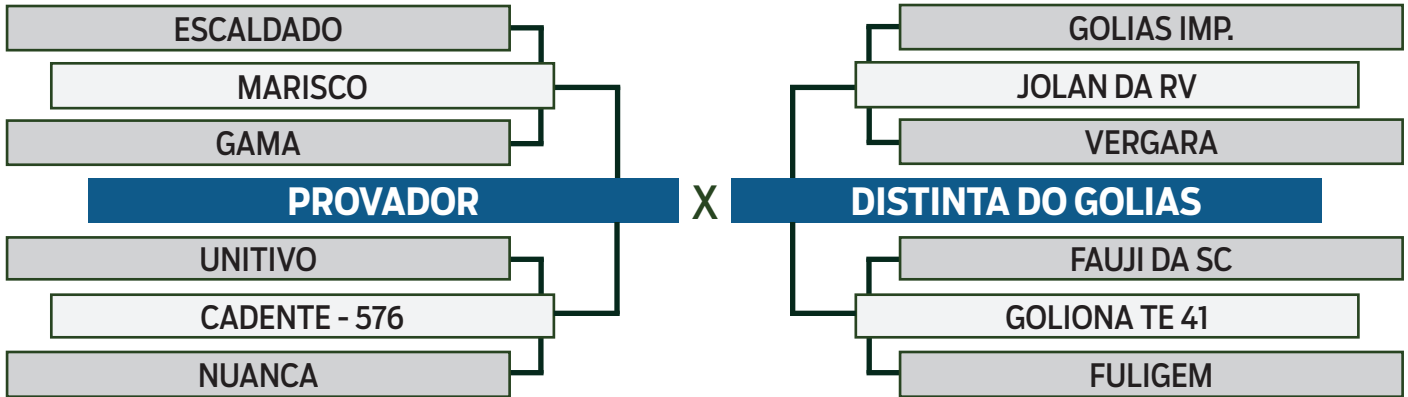

R\$ 600,00  
30 PARCELAS  
(2+2+2+2+2+2+18)

LOTE

62

INDIVIDUAL



## DELTA DO GOLIAS

SEXO: FÊMEA - REG: FSAT 2386 - RAÇA: NELORE MOCHO PO - NASC.: 15/07/2014 - PESO.: 655 KG  
Prenhe do MARMORE DO GOLIAS - Previsão de parto: 17/01/2023

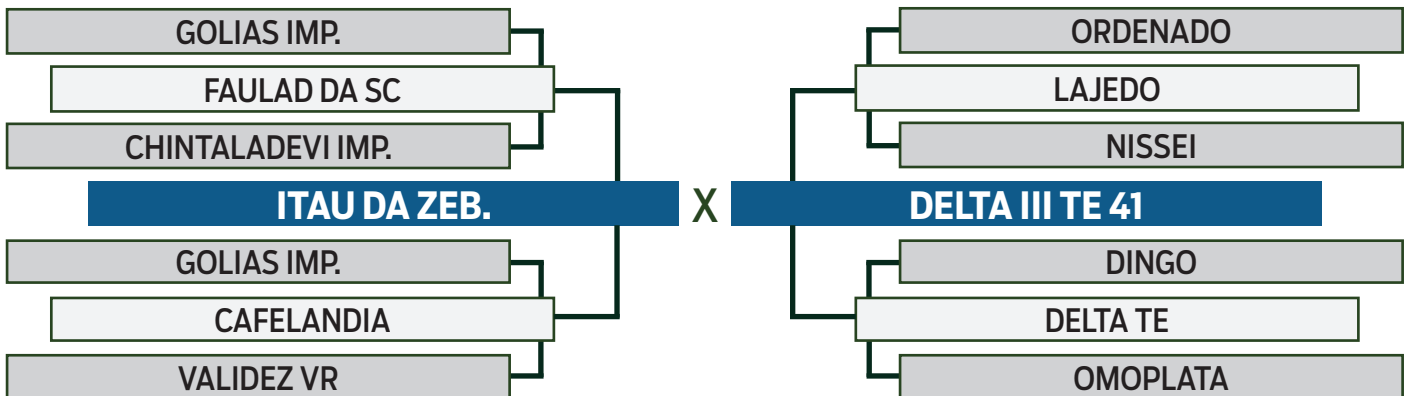

# SHOPPING

# PecuáriaBR

R\$ 570,00  
30 PARCELAS  
(2+2+2+2+2+2+18)

LOTE

## 63

INDIVIDUAL



## IMAGEM DO GOLIAS

SEXO: FÊMEA - REG: FSAT 1559 - RAÇA: NELORE PO - NASC.: 06/10/2012 - PESO.: 719 KG  
Prenhe do MARMORE DO GOLIAS - Previsão de parto: 02/03/2023

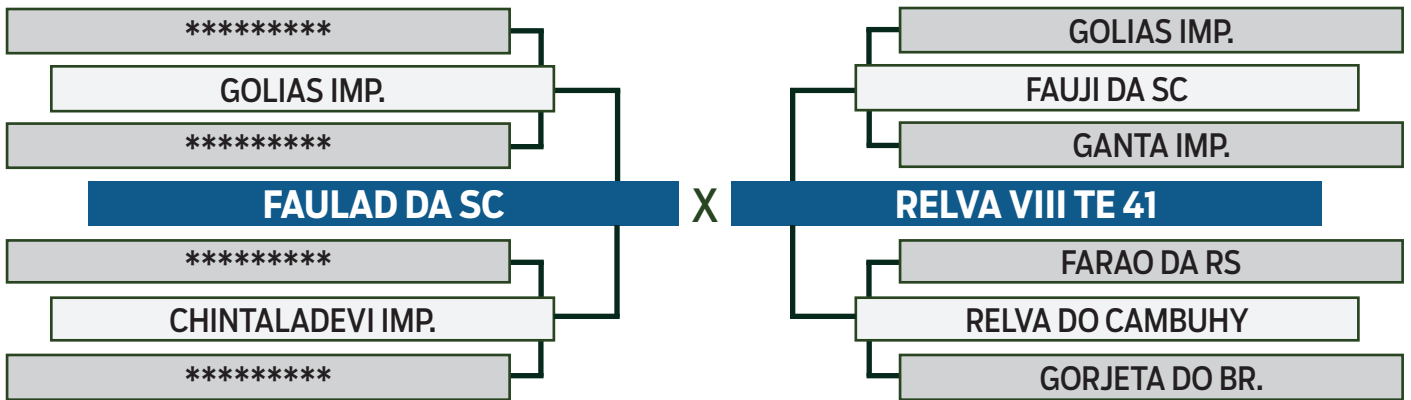

R\$ 550,00  
30 PARCELAS  
(2+2+2+2+2+2+18)

LOTE

## 64

INDIVIDUAL



## MAQUINA DO GOLIAS

SEXO: FÊMEA - REG: FSAT 1481 - RAÇA: NELORE PO - NASC.: 16/09/2012 - PESO.: 694 KG  
Prenhe do TIJOLO DO GOLIAS - Previsão de parto: 02/03/2023

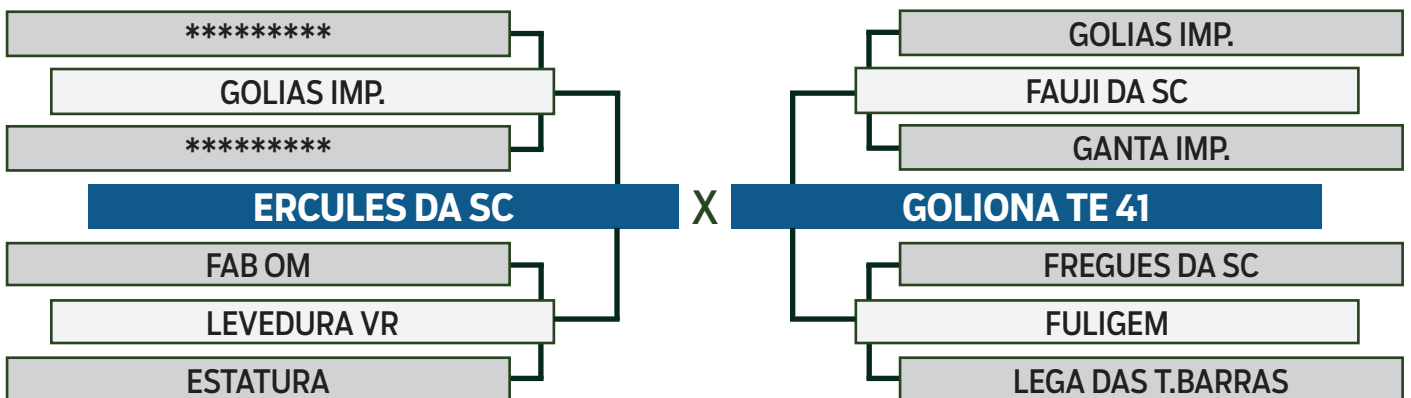

SHOPPING

**PecuáriaBR**

R\$ **570,00**  
30 PARCELAS  
(2+2+2+2+2+2+18)

LOTE

**65**

INDIVIDUAL



## REVISTA DO GOLIAS

SEXO: FÊMEA - REG: FSAT 2817 - RAÇA: NELORE PO - NASC.: 08/08/2015 - PESO.: 747 KG  
Prenhe do RUBI DO GOLIAS - Previsão de parto: 29/04/2023

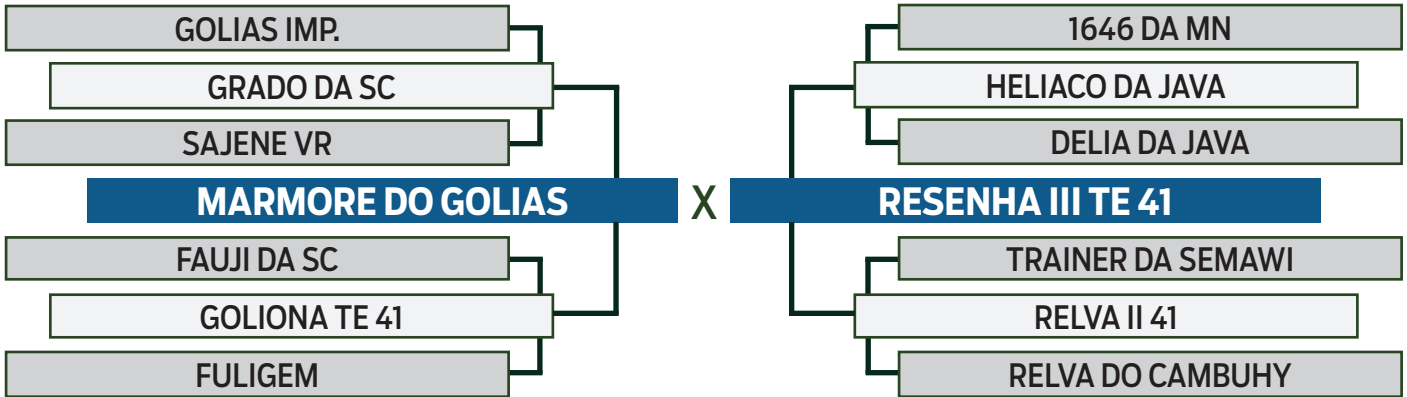

SHOPPING

PecuáriaBR

R\$ 470,00  
30 PARCELAS  
(2+2+2+2+2+2+18)

LOTE

66  
DUPLO



## ANITTA DO GOLIAS

SEXO: FÊMEA - REG: FSAS 2306 - RAÇA: NELORE MOCHO PO - NASC.: 03/03/2015 - PESO.: 585 KG  
Prenhe do ZUM CV - Previsão de parto: 02/03/2023

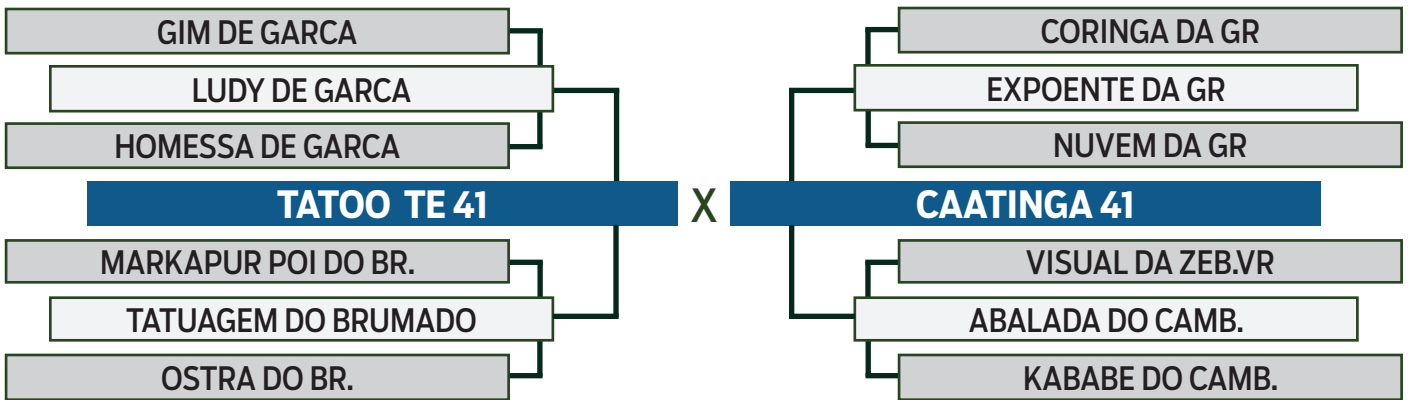

## LUNA DO GOLIAS

SEXO: FÊMEA - REG: FSAT 3068 - RAÇA: NELORE MOCHO PO - NASC.: 29/11/2015 - PESO.: 595 KG  
Prenhe do ZUM CV - Previsão de parto: 02/03/2023

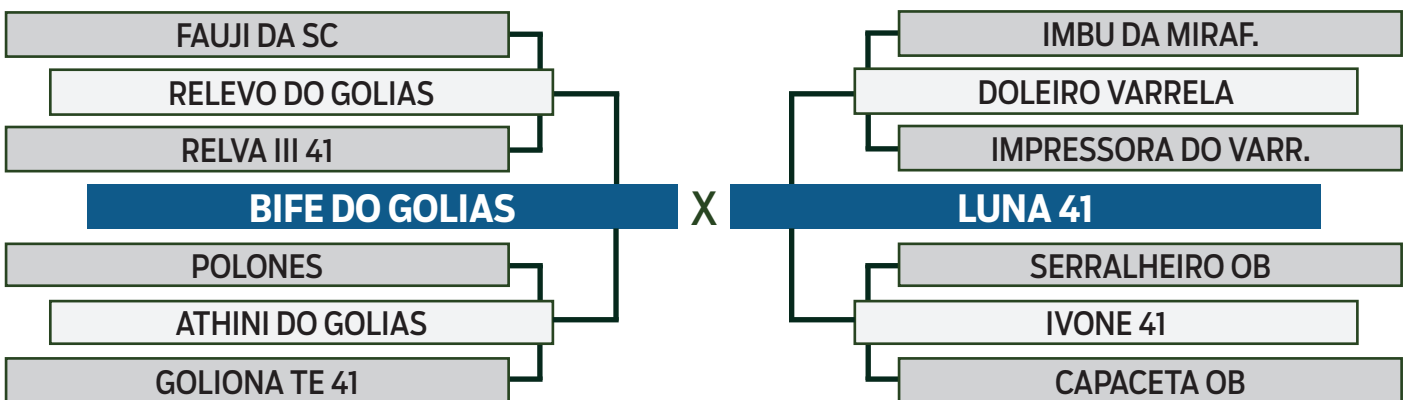



# SHOPPING

# PecuáriaBR

R\$ 500,00  
30 PARCELAS  
(2+2+2+2+2+2+18)

LOTE

## 67

INDIVIDUAL



## FAMEIRA DO GOLIAS

SEXO: FÊMEA - REG: FSAS 3461 - RAÇA: NELORE PO - NASC.: 11/10/2019 - PESO.: 528 KG  
Prenhe do ZUM CV - Previsão de parto: 06/10/202

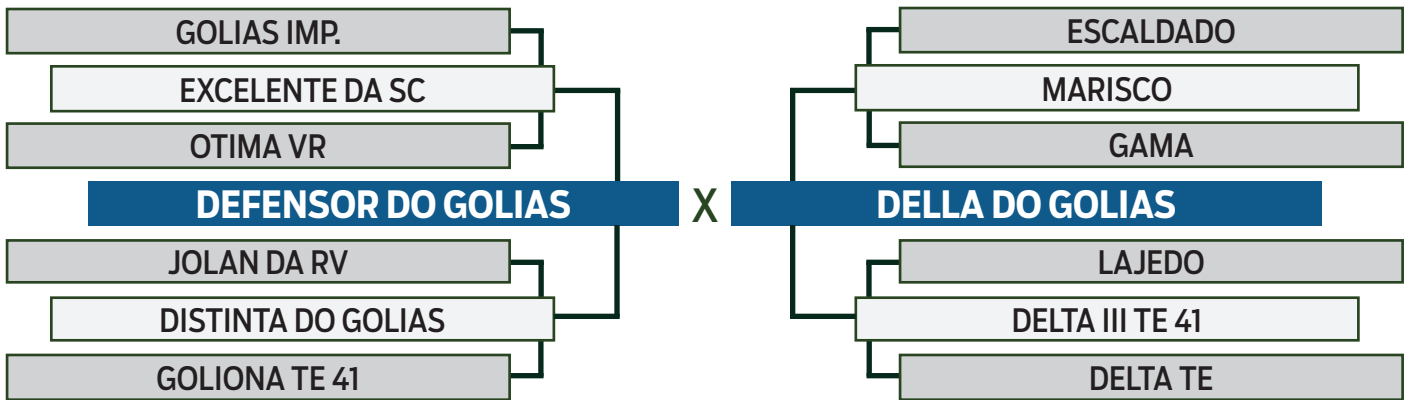

R\$ 500,00  
30 PARCELAS  
(2+2+2+2+2+2+18)

LOTE

## 68

INDIVIDUAL



## LOARA DO GOLIAS

SEXO: FÊMEA - REG: FSA 2457 - RAÇA: NELORE MOCHO PO - NASC.: 04/01/2020 - PESO.: 536 KG  
Prenhe do SONHO DO GOLIAS - Previsão de parto: 13/02/2023

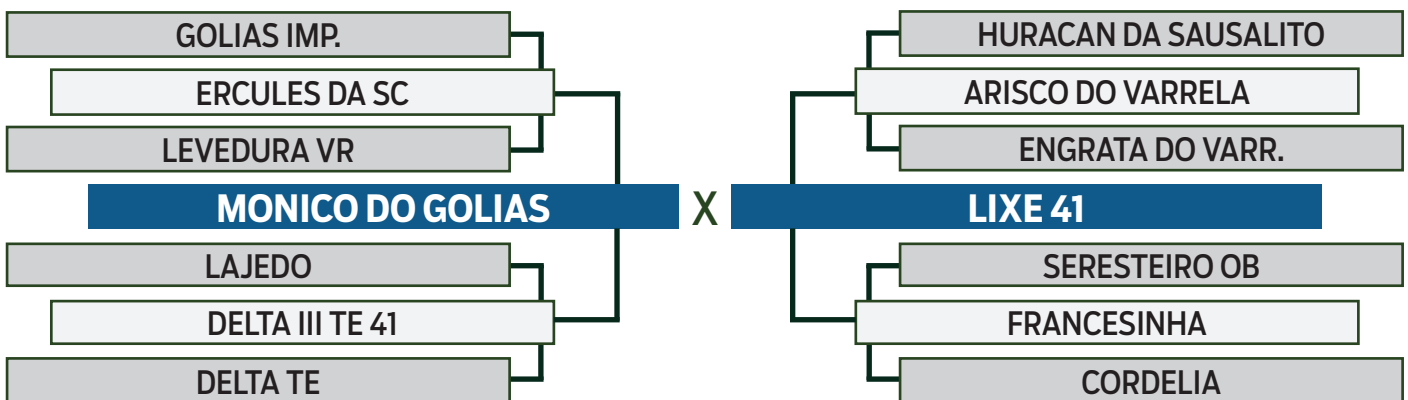

SHOPPING

# PecuáriaBR

R\$ 470,00  
30 PARCELAS  
(2+2+2+2+2+2+18)

LOTE

69

INDIVIDUAL



## CANDICE DO GOLIAS

SEXO: FÊMEA - REG: FSAS 3048 - RAÇA: NELORE MOCHO PO - NASC.: 30/04/2018 - PESO.: 571 KG  
Prenhe do SONHO DO GOLIAS - Previsão de parto: 29/04/2023

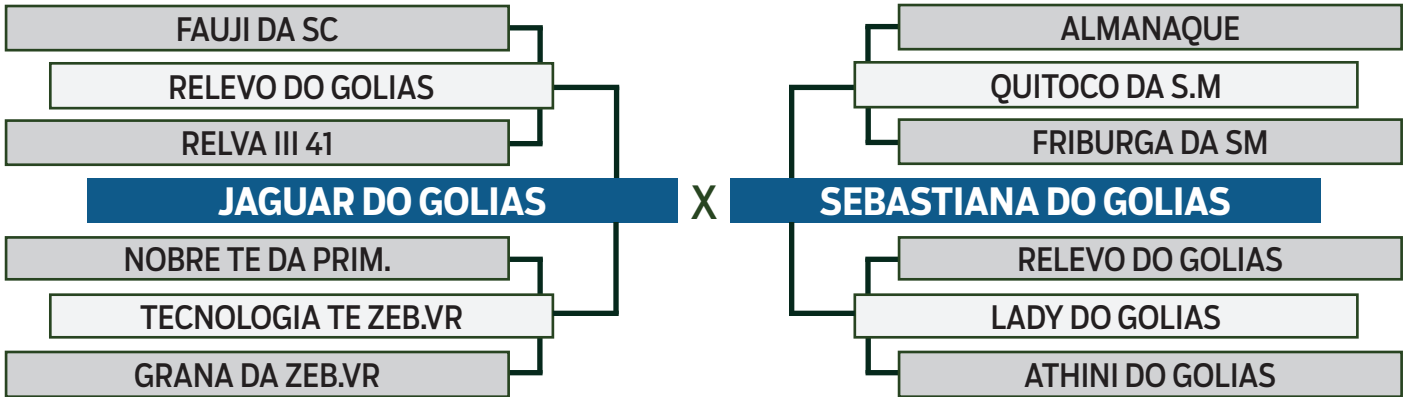

# SHOPPING

# PecuáriaBR

R\$ 470,00  
30 PARCELAS  
(2+2+2+2+2+2+18)  
\*valor por animal

LOTE

70  
DUPLO



## SAGARANA DO GOLIAS

SEXO: FÊMEA - REG: FSAT 3870 - RAÇA: NELORE MOCHO PO - NASC.: 27/10/2017 - PESO.: 587 KG  
Preñe do QUICKMAN COL - Previsão de parto: 23/08/2023

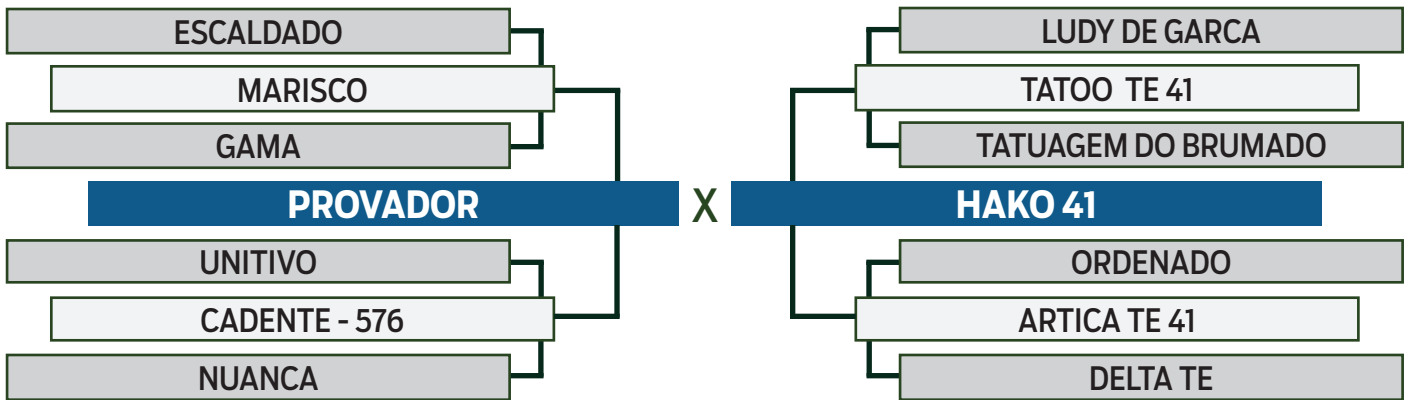

## BATA DO GOLIAS

SEXO: FÊMEA - REG: FSA 2178 - RAÇA: NELORE PO - NASC.: 13/10/2018 - PESO.: 498 KG  
Preñe do RUBI DO GOLIAS - Previsão de parto: 17/01/2023

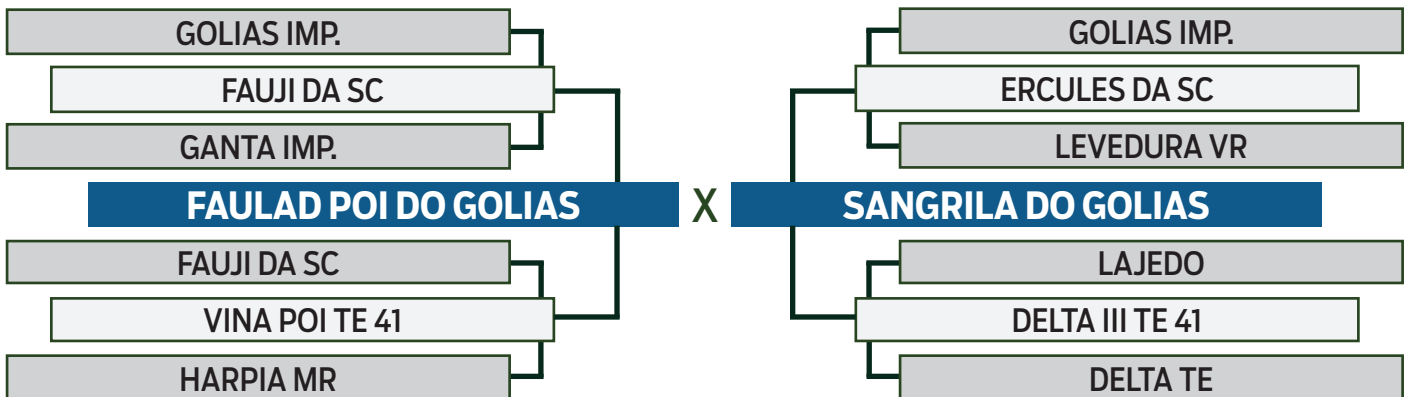

SHOPPING

# PecuáriaBR

R\$ 500,00  
30 PARCELAS  
(2+2+2+2+2+2+18)

LOTE

71

INDIVIDUAL



## MUTRECA DO GOLIAS

SEXO: FÊMEA - REG: FSAT 3940 - RAÇA: NELORE PO - NASC.: 08/12/2017 - PESO.: 679 KG  
Prenhe do BLOCO DO GOLIAS - Previsão de parto: 02/03/2023

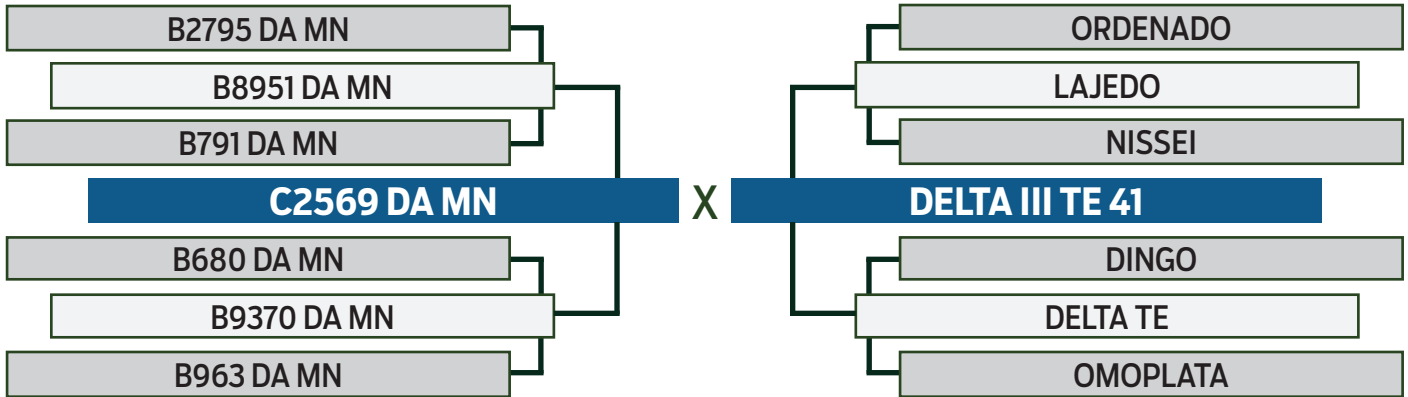

# SHOPPING

# PecuáriaBR

R\$ 470,00  
30 PARCELAS  
(2+2+2+2+2+2+18)  
\*valor por animal

LOTE

## 72

DUPLO



## IMO 41

SEXO: FÊMEA - REG: FSA 1620 - RAÇA: NELORE MOCHO PO - NASC.: 01/07/2010 - PESO.: 652 KG  
Prende do ZUM CV - Previsão de parto: 08/10/2022

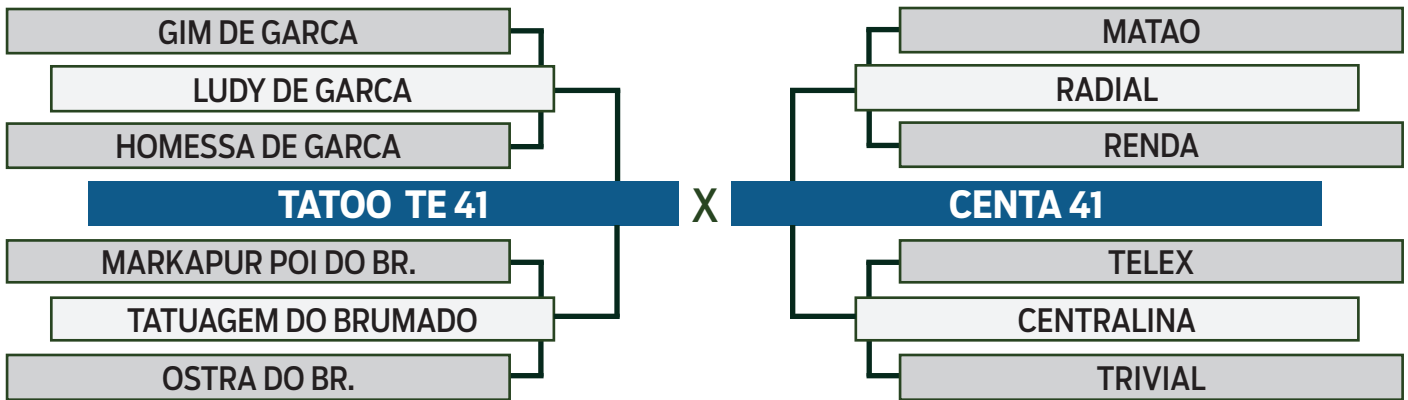

## SANGRILA DO GOLIAS

SEXO: FÊMEA - REG: FSAT 3451 - RAÇA: NELORE MOCHO PO - NASC.: 29/10/2016 - PESO.: 560 KG  
Prende do SONHO DO GOLIAS - Previsão de parto: 29/04/2023

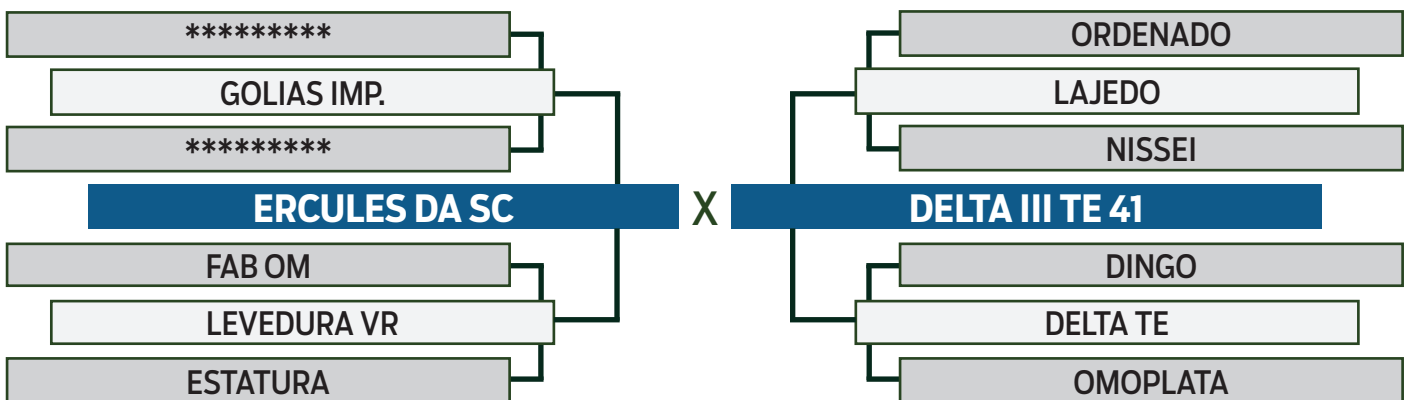

SHOPPING

# PecuáriaBR

R\$ 470,00  
30 PARCELAS  
(2+2+2+2+2+2+18)

LOTE

74

INDIVIDUAL



## TRULY DO GOLIAS

SEXO: FÊMEA - REG: FSA 2289 - RAÇA: NELORE MOCHO PO - NASC.: 03/05/2019 - PESO.: 443 KG  
Prenhe do SONHO DO GOLIAS - Previsão de parto: 13/02/2023

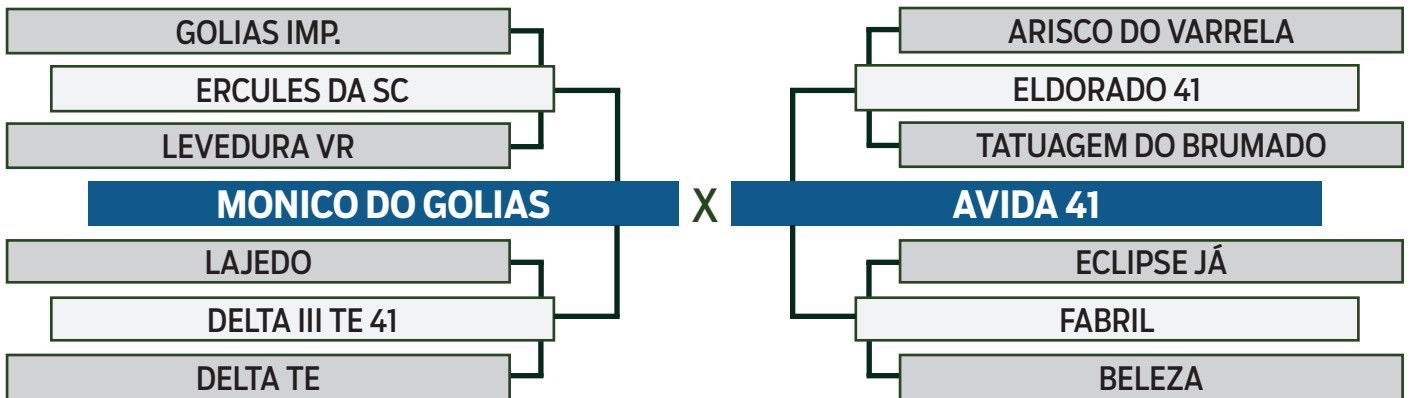



# SHOPPING

# PecuáriaBR

R\$ 500,00  
30 PARCELAS  
(2+2+2+2+2+2+18)  
\*valor por animal

LOTE

# 75

DUPLO



## ALGA DO GOLIAS

SEXO: FÊMEA - REG: FSA 2187 - RAÇA: NELORE MOCHO PO - NASC.: 19/10/2018 - PESO.: 581 KG  
Prenhe do ULTRAMAN - Previsão de parto: 10/01/2023

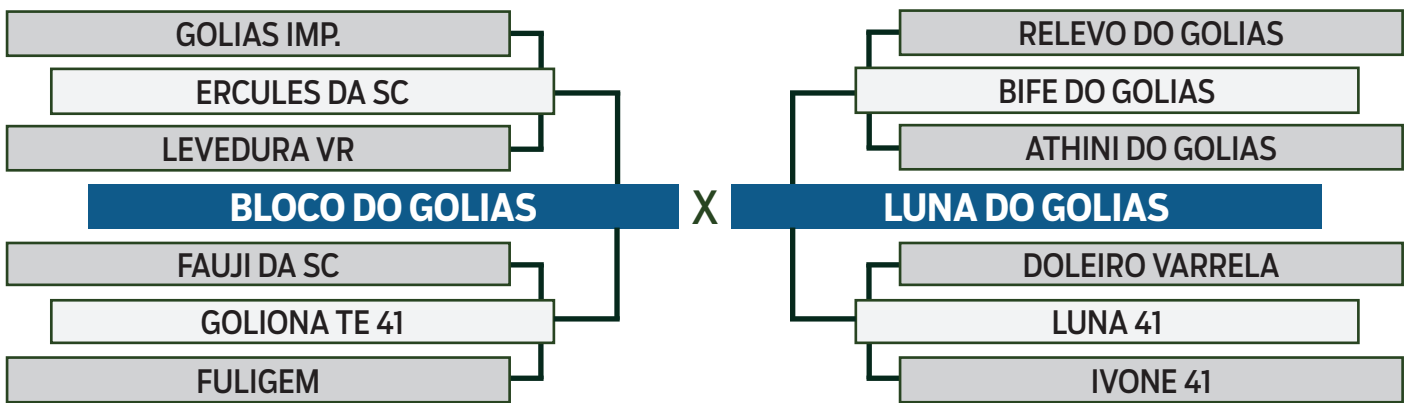

## LIGIA DO GOLIAS

SEXO: FÊMEA - REG: FSAS 2764 - RAÇA: NELORE PO - NASC.: 13/07/2017 - PESO.: 628 KG  
Prenhe do ETRUSCO DO GOLIAS - Previsão de parto: 17/01/2023

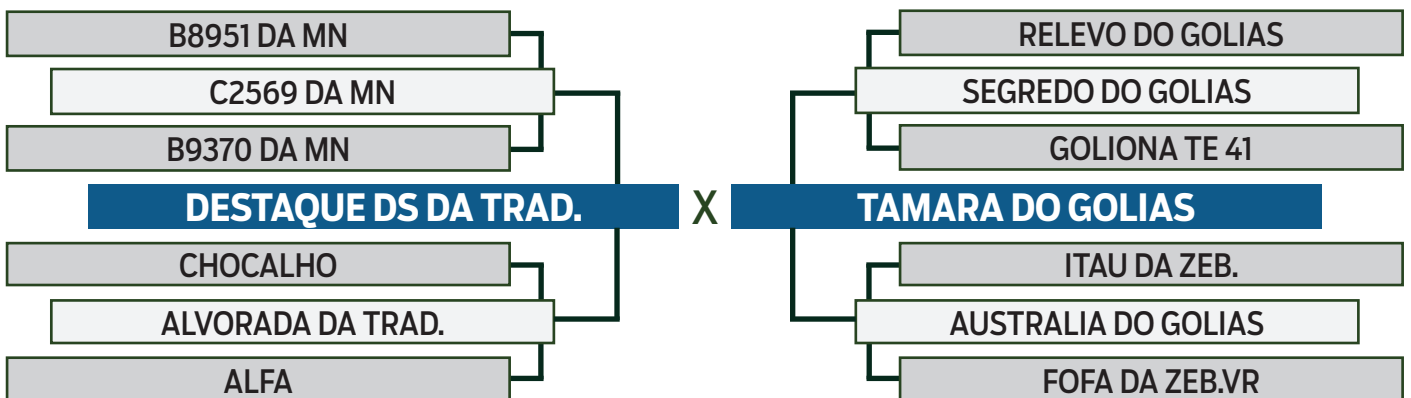

# SHOPPING

# PecuáriaBR

R\$ 470,00  
30 PARCELAS  
(2+2+2+2+2+2+18)

LOTE

## 76

INDIVIDUAL



## DELGADA DO GOLIAS

SEXO: FÊMEA - REG: FSAT 2773 - RAÇA: NELORE MOCHO PO - NASC.: 22/07/2015 - PESO.: 560 KG  
Prenhe do ULTRAMAN - Previsão de parto: 10/01/2023

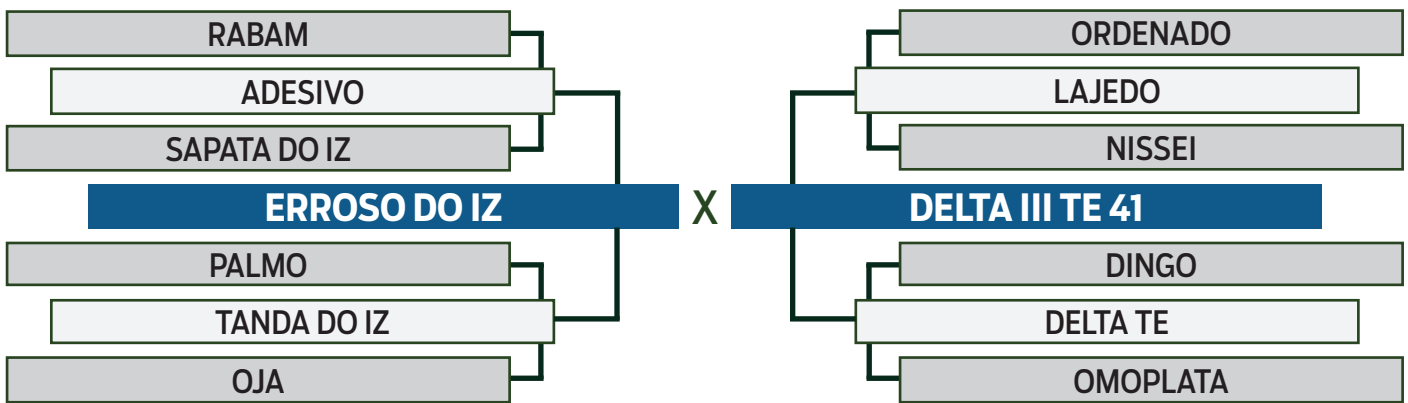

R\$ 470,00  
30 PARCELAS  
(2+2+2+2+2+2+18)

LOTE

## 77

INDIVIDUAL



## MINIE 41

SEXO: FÊMEA - REG: FSA 1734 - RAÇA: NELORE MOCHO PO - NASC.: 18/03/2011 - PESO.: 531 KG  
Prenhe do ZUM CV - Previsão de parto: 02/03/2023

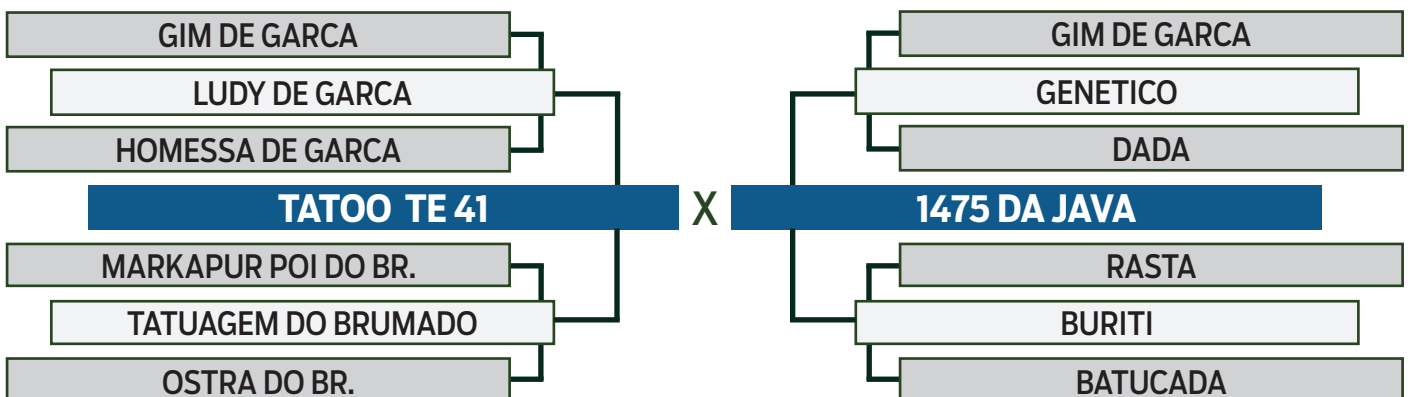

# SHOPPING

# PecuáriaBR

R\$ 470,00  
30 PARCELAS  
(2+2+2+2+2+2+18)

LOTE

## 78

INDIVIDUAL



## SURAT DO GOLIAS

SEXO: FÊMEA - REG: FSAT 920 - RAÇA: NELORE PO - NASC.: 27/01/2011 - PESO.: 625 KG  
Prenhe do TIJOLO DO GOLIAS - Previsão de parto: 29/04/2023

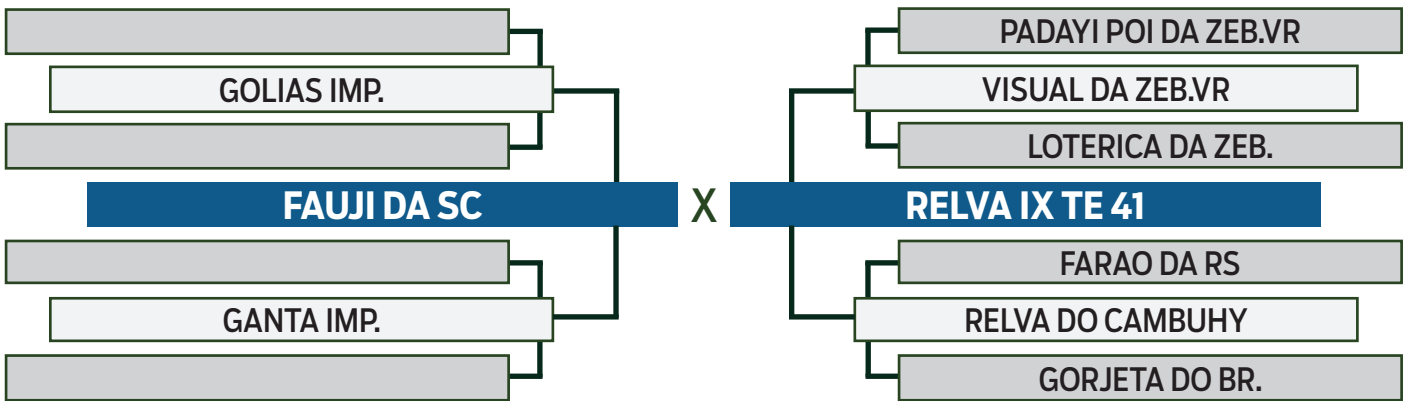

R\$ 500,00  
30 PARCELAS  
(2+2+2+2+2+2+18)

LOTE

## 79

INDIVIDUAL



## VERDADE DO GOLIAS

SEXO: FÊMEA - REG: FSAT 1990 - RAÇA: NELORE PO - NASC.: 13/09/2013 - PESO.: 676 KG  
Prenhe do MARMORE DO GOLIAS - Previsão de parto: 02/03/2023

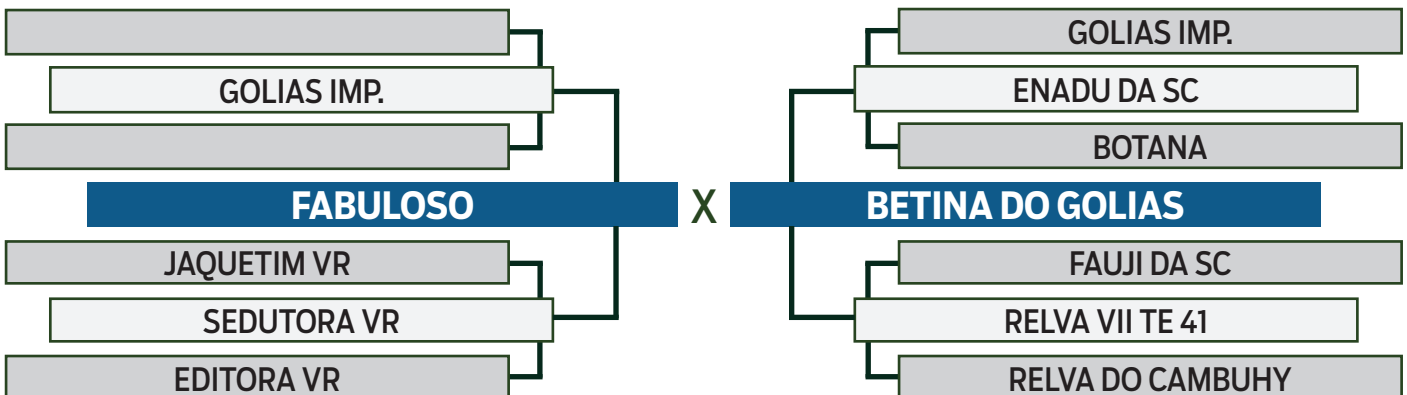

SHOPPING

**PecuáriaBR**

R\$ **470,00**  
30 PARCELAS  
(2+2+2+2+2+2+18)

LOTE

**80**

INDIVIDUAL



# FABULA DO GOLIAS

SEXO: FÊMEA - REG: FSAT 3084 - RAÇA: NELORE PO - NASC.: 11/12/2015 - PESO.: 741 KG  
Preñhe do REM UPONIC - Previsão de parto: 22/11/2022

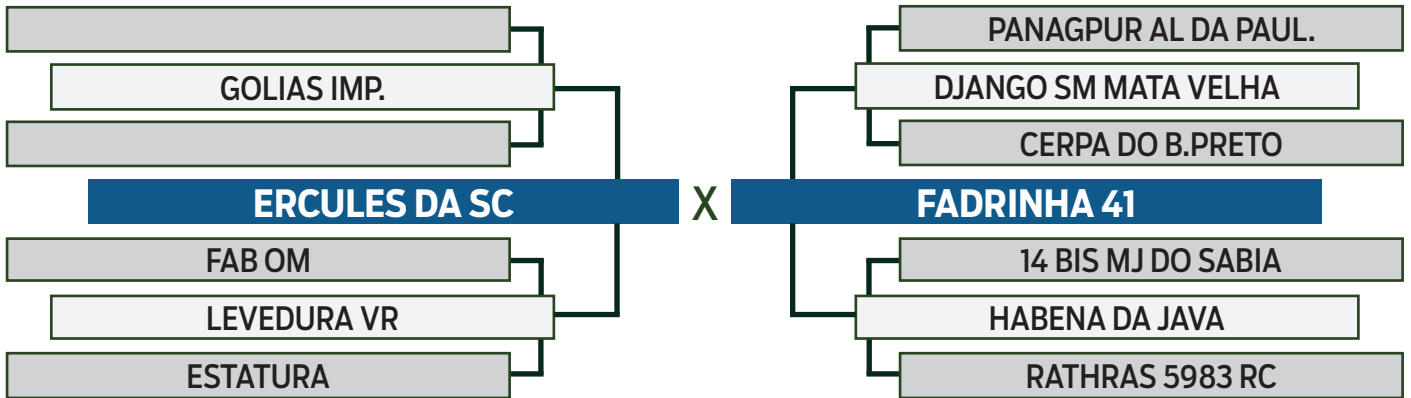

# SHOPPING

# PecuáriaBR

R\$ 500,00  
30 PARCELAS  
(2+2+2+2+2+2+18)  
\*valor por animal

LOTE

# 81

DUPLO



## VALDETA DO GOLIAS

SEXO: FÊMEA - REG: FSA 2425 - RAÇA: NELORE MOCHO PO - NASC.: 26/10/2019 - PESO.: 547 KG  
Prenhe do ZUM CV - Previsão de parto: 06/10/2022

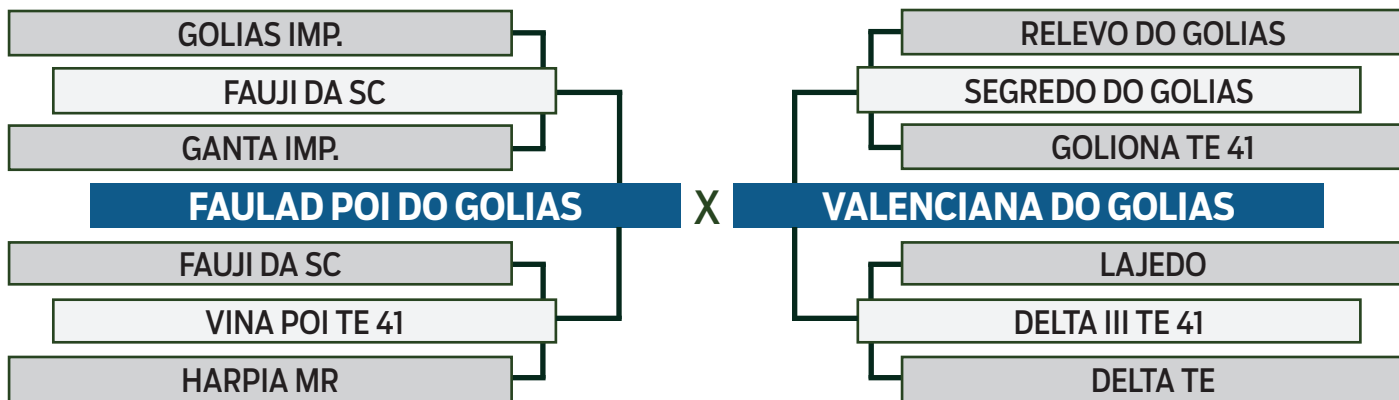

## CHERRY DO GOLIAS

SEXO: FÊMEA - REG: FSAS 2423 - RAÇA: NELORE PO - NASC.: 04/10/2015 - PESO.: 528 KG  
Prenhe do ZUM CV - Previsão de parto: 06/10/2022

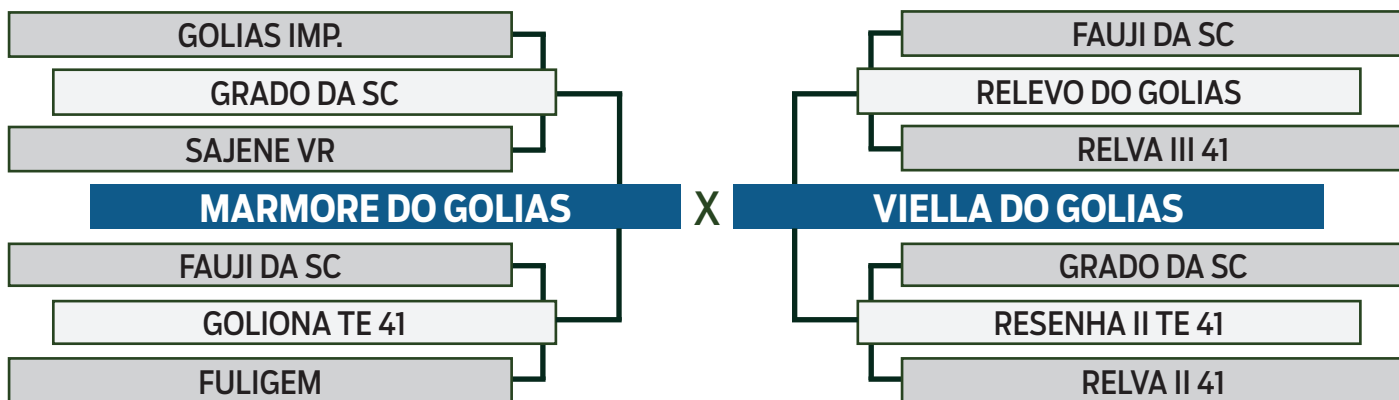

# SHOPPING

# PecuáriaBR

R\$ 500,00  
30 PARCELAS  
(2+2+2+2+2+2+18)  
\*valor por animal

LOTE

82  
DUPLO



## GATEIA DO GOLIAS

SEXO: FÊMEA - REG: FSAS 3481 - RAÇA: NELORE MOCHO PO - NASC.: 24/10/2019 - PESO.: 543 KG  
Prenhe do RUBI DO GOLIAS - Previsão de parto: 17/01/2023

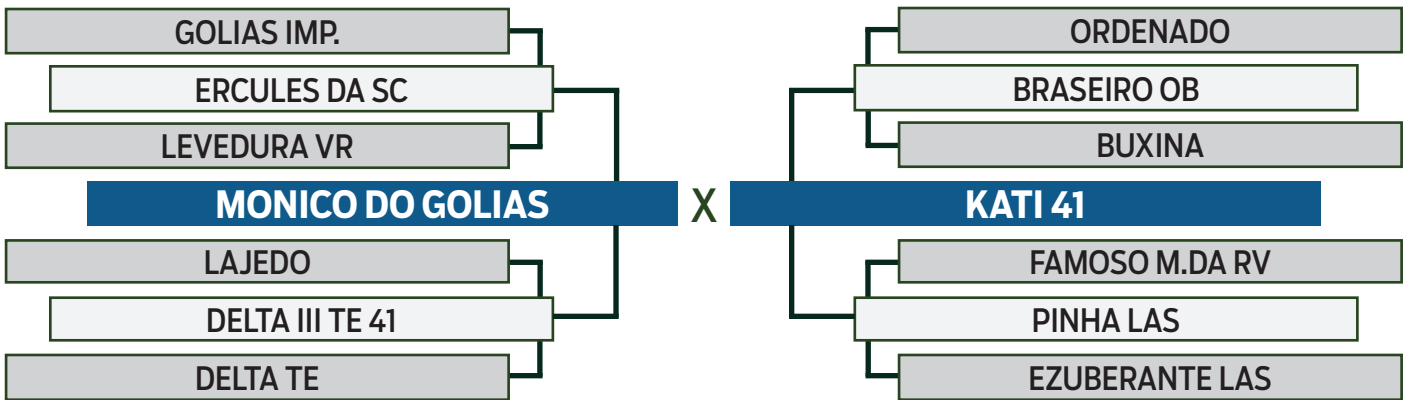

## LEMA DO GOLIAS

SEXO: FÊMEA - REG: FSAS 3315 - RAÇA: NELORE MOCHO PO - NASC.: 08/04/2019 - PESO.: 539 KG  
Prenhe do REM BASCÃO - Previsão de parto: 02/01/2023

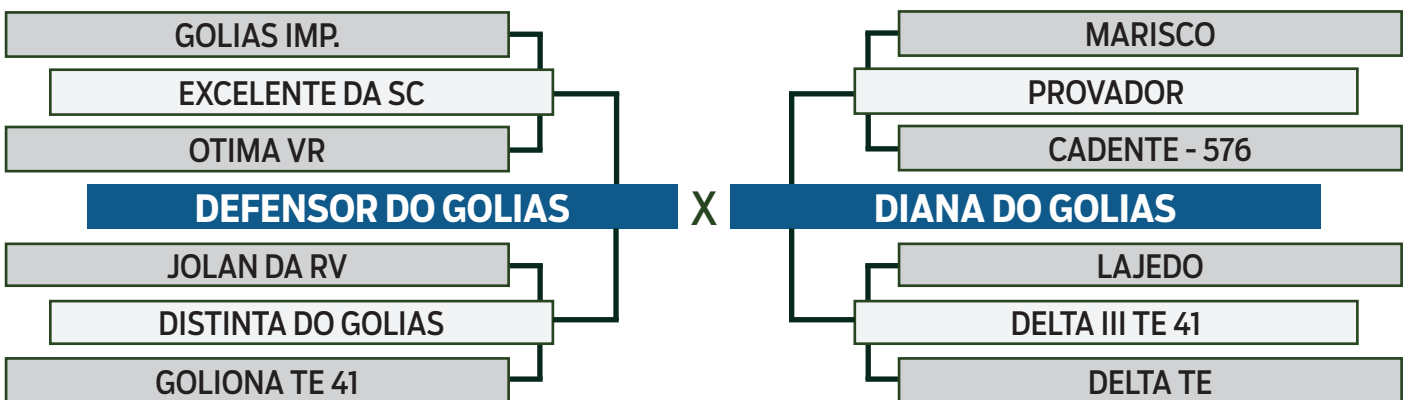



SHOPPING

PecuáriaBR

R\$ 470,00  
30 PARCELAS  
(2+2+2+2+2+2+18)

LOTE

83

INDIVIDUAL



# KRISTIA DO GOLIAS

SEXO: FÊMEA - REG: FSAS 3610 - RAÇA: NELORE PO - NASC.: 27/04/2020 - PESO.: 501 KG  
Prenhe do REM UPONIC - Previsão de parto: 06/10/2022

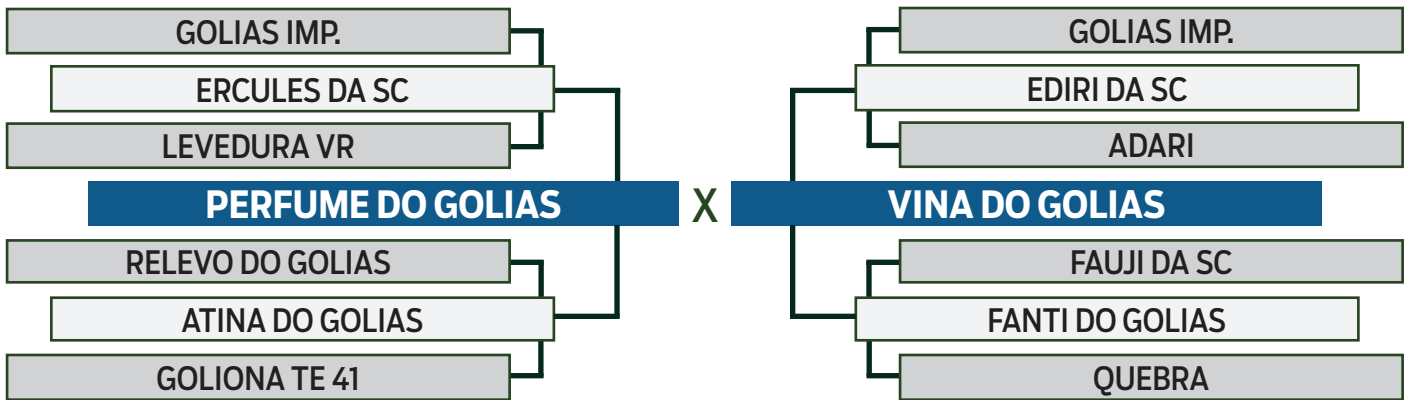

# SHOPPING

# PecuáriaBR

R\$ **470,00**  
30 PARCELAS  
(2+2+2+2+2+2+18)  
\*valor por animal

LOTE

**84**  
DUPLO



## TITA DO GOLIAS

SEXO: FÊMEA - REG: FSAS 2303 - RAÇA: NELORE MOCHO PO - NASC.: 19/02/2015 - PESO.: 584 KG  
Prenhe do REM UPONIC - Previsão de parto: 08/10/2022

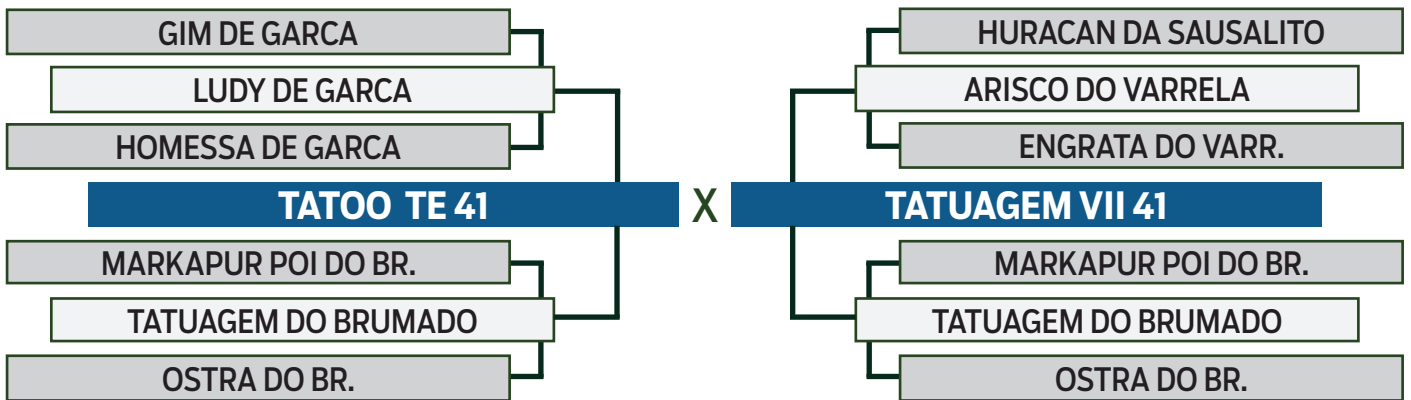

## ENDIVIA DO GOLIAS

SEXO: FÊMEA - REG: FSAT 3466 - RAÇA: NELORE MOCHO PO - NASC.: 29/10/2016 - PESO.: 576 KG  
Prenhe do REM UPONIC - Previsão de parto: 22/11/2022

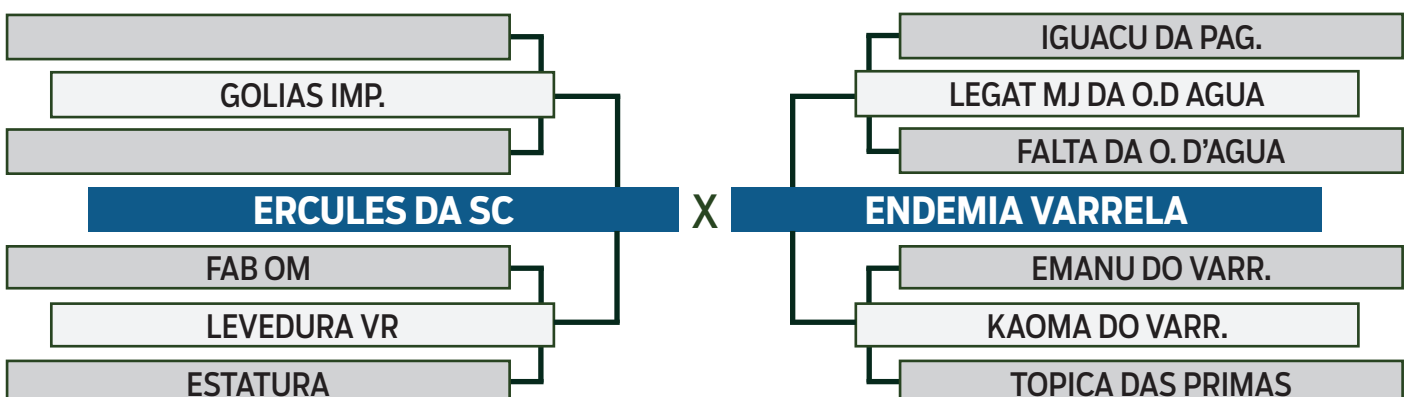

SHOPPING

# PecuáriaBR

R\$ 470,00  
30 PARCELAS  
(2+2+2+2+2+2+18)

LOTE

85

INDIVIDUAL



## JOLY DO GOLIAS

SEXO: FÊMEA - REG: FSAS 2683 - RAÇA: NELORE MOCHO PO - NASC.: 12/12/2016 - PESO.: 548 KG  
Prenhe do BLOCO DO GOLIAS - Previsão de parto: 29/04/2023

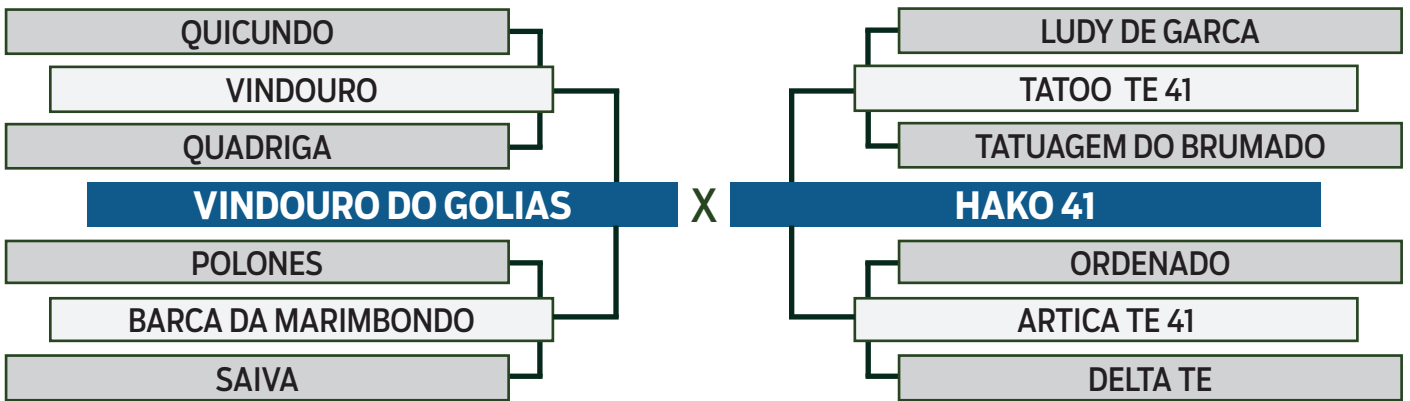

R\$ 470,00  
30 PARCELAS  
(2+2+2+2+2+2+18)

LOTE

86

INDIVIDUAL



## HORTENCIA DO GOLIAS

SEXO: FÊMEA - REG: FSAT 3467 - RAÇA: NELORE MOCHO PO - NASC.: 29/10/2016 - PESO.: 756 KG  
Prenhe do CABUREY - Previsão de parto: 22/11/2022

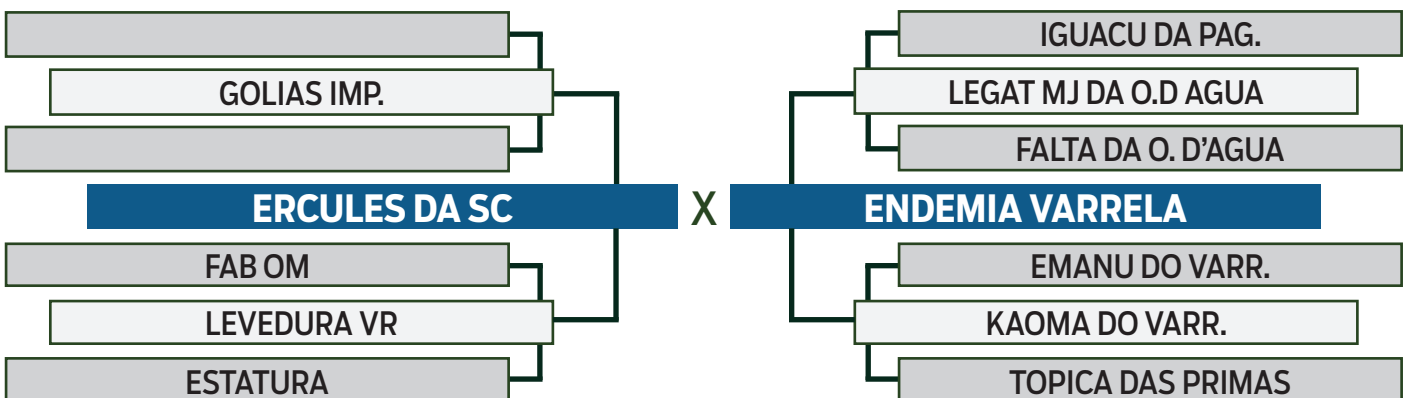

# SHOPPING

# PecuáriaBR

R\$ 470,00  
30 PARCELAS  
(2+2+2+2+2+2+18)

LOTE

## 87

INDIVIDUAL



## LONTRA DO GOLIAS

SEXO: FÊMEA - REG: FSAT 3996 - RAÇA: NELORE MOCHO PO - NASC.: 05/01/2018 - PESO.: 595 KG  
Prenhe do ZUM CV - Previsão de parto: 02/03/2023

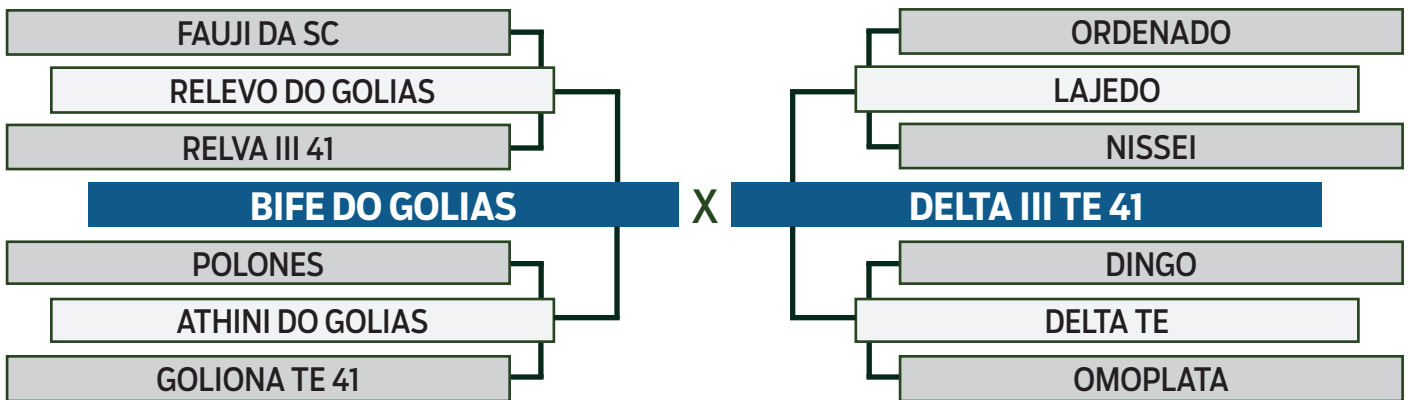

R\$ 470,00  
30 PARCELAS  
(2+2+2+2+2+2+18)

LOTE

## 88

INDIVIDUAL



## ZAMBIA DO GOLIAS

SEXO: FÊMEA - REG: FSAS 2766 - RAÇA: NELORE PO - NASC.: 16/07/2017 - PESO.: 655 KG  
Prenhe do EFICIENTE FVC - Previsão de parto: 08/10/2022

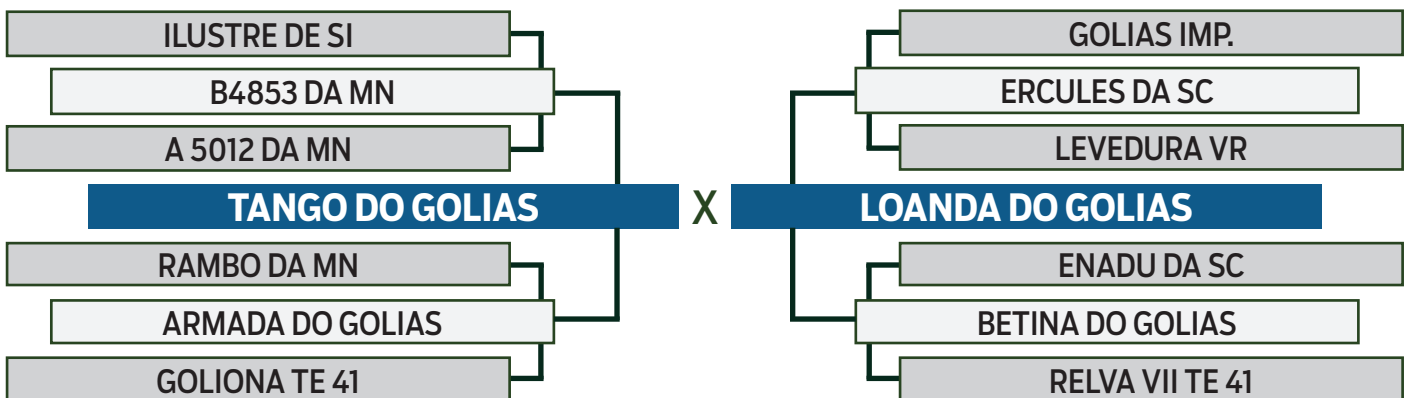

SHOPPING

# PecuáriaBR

R\$ 470,00  
30 PARCELAS  
(2+2+2+2+2+2+18)

LOTE

89

INDIVIDUAL



## ELIPTICA DO GOLIAS

SEXO: FÊMEA - REG: FSAS 3045 - RAÇA: NELORE MOCHO PO - NASC.: 25/04/2018 - PESO.: 525 KG  
Preñhe do ZUM CV - Previsão de parto: 08/10/2022

