

18° LEILÃO VIRTUAL

Guzerá



TRÊS IRMÃOS

(11) 99936-1721

(11) 99933-7576

11 / Out
Terça-Feira

20h
Horário de Brasília



*Touros avaliados ABCZ/PMGZ andrológico e RGD
Frete free a partir 4 lotes e ajuda de custo a
partir de um animal
Criatório - 3 vezes melhor Criador e
Expositor EXPOZEBU*

50 TOUROS

LEILOEIRA:



(18) 3608.0999
(18) 99637.2999

REALIZAÇÃO:



(11) 99936-1721
(11) 99933-7576

TRANSMISSÃO:



SKY
CANAL
166

NET
Cabo
CANAIS
197 E 697

RETRANSMISSÃO:



YouTube /CentralLeiloes
Facebook /CentralLeiloes
Website centralleiloes.com.br

18° LEILÃO VIRTUAL



REGULAMENTO DO LEILÃO

O presente regulamento estabelecerá as normas que serão observadas durante o leilão, sendo que seu cumprimento será obrigatório a todos aqueles que, na condição de convidados, participantes e/ou promotores do evento, quiserem promover a aquisição ou venda de animal(is) ou produto(s) agrobusiness, ou como mero espectador.

1. DEFINIÇÕES

1.1 Considera-se LEILÃO o evento que visa a comercialização de animal(is) e/ou produto(s), pela melhor oferta de valores, efetuada de forma aberta e aceita por um leiloeiro.

1.2 Considera-se EMPRESA LEILOEIRA a empresa responsável pela organização e coordenação do leilão. O presente leilão será coordenado e organizado pela Central Leiloes Ltda.

1.3 Considera-se LEILOEIRO a pessoa inscrita no Sindicato Nacional dos Leiloeiros Rurais, detentor de fé-pública, e que será responsável pela recepção das propostas de ofertas aos lotes comercializados, bem como pela batida do martelo e concretização do negócio.

1.4 Considera-se PROMOTOR DO EVENTO a(s) pessoa(s), física(s) ou jurídica(s), que for(em) responsável(is) pela promoção do evento e arrematação do(s) animal(is) ou produto(s) para serem comercializados no leilão.

1.5 Considera-se CONVIDADO a pessoa, física ou jurídica, que for proprietária de animal(is) ou produto(s) que será(ao) comercializado(s) no leilão. Ao convidado também será permitida a realização de compras no leilão.

1.6 Considera-se PARTICIPANTE todo aquele que comparecer no leilão e que tenha interesse na compra de animal(is) ou produto(s) comercializado(s) no evento, ou como mero espectador.

1.7 Considera-se COMISSÃO DE COMPRA a comissão paga pelo comprador do(s) animal(is) / produto(s) à EMPRESA LEILOEIRA, que será anunciada pelo leiloeiro no início do leilão, cujo percentual incidirá sobre o valor total de cada lote apregoados.

1.8 Considera-se COMISSÃO DE VENDA a comissão paga pelo proprietário do(s) animal(is) / produto(s) ao PROMOTOR DO EVENTO / EMPRESA LEILOEIRA.

1.9 Considera-se PRODUTO tudo que não seja semovente e que possa ser comercializado em leilão, tais como: embrião, sêmen, etc.

1.10 Considera-se LANCE DE DEFESA o lance ofertado pelo próprio proprietário do animal(is) ou produto(s), quando não alcançado o preço esperado por este junto ao leilão. Nesta hipótese, o proprietário será responsável pelo pagamento das comissões de compra e venda acima previstas.

1.11 Considera-se LOTE o grupo de animais ou o animal individualmente e/ou de produtos a serem colocados à venda através de leilão, devidamente identificado no catálogo.

2. CADASTRO:

2.1 Todo aquele que pretenda apresentar lance no leilão deverá estar previamente cadastrado junto à Central Leiloes Ltda, podendo encaminhar tal solicitação à empresa leiloeira com antecedência, para fins de análise e aprovação prévia dos cadastros. Nesta hipótese, o pedido de cadastramento importará em autorização automática à empresa leiloeira de consulta de informações do solicitante junto ao SERASA ou outros órgãos de proteção ao crédito.

2.2 A Central Leiloes Ltda disponibilizará aos convidados e participantes um escritório no local do evento, podendo o cadastro ser efetuada neste local. Nesta hipótese, toda compra efetuada pelo convidado ou participante ficará condicionada à posterior aprovação do cadastro, bem como aceitação pelo VENDEDOR.

2.3 A presença dos convidados ou participantes no recinto do leilão importará em imediata autorização à Central Leiloes Ltda em promover consultas sobre os mesmos junto ao SERASA ou outros órgãos de proteção ao crédito.

2.4 Os empregados da Central Leiloes Ltda não estão autorizados a avaliar ou endossar qualquer comprador junto ao leilão.

2.5 A existência de cadastro não dispensará a necessidade de apresentação de avalista, caso seja solicitado pelo VENDEDOR ou pela Central Leiloes Ltda.

2.6 Será permitida a compra de animal(is) / produto(s) mediante procuração por Instrumento Público, a qual deverá ser específica para aquele evento e deverá conter o valor máximo autorizado pelo outorgante e desde que este possua cadastro aprovado junto à Central Leiloes Ltda, que permanecerá com referida procuração.

2.7 A Central Leiloes Ltda atua como intermediária das transações, sendo responsável pela organização e coordenação do evento, não se responsabilizando pelo inadimplemento do comprador, seja em relação ao valor do(s) produto(s) / animal(is) adquirido(s), seja em relação às comissões de venda. Portanto, cabe ao vendedor manifestar-se sobre o cadastro do comprador antes da assinatura do contrato de compra e venda, bem como exigir a assinatura de avalista antes da formalização deste contrato.

3. DO LEILOEIRO:

3.1 O leilão será realizado por um LEILOEIRO RURAL, devidamente inscrito nos órgãos próprios, sendo que a venda considerará efetuada com a batida do martelo, momento em que as partes, compradores e vendedores, estarão obrigados ao cumprimento do negócio fechado, exceto na hipótese de não aprovação do cadastro do comprador, na forma do item 02 supra.

3.2 Poderá o leiloeiro, durante o leilão, promover as alterações das presentes normas, estabelecer outras regras, alterar as disposições do catálogo, de lotes ou condições de pagamento, instituir preços mínimos, sem direito de reclamação ou indenização por parte dos convidados ou participantes.

4. DISPOSIÇÕES ESPECÍFICAS PARA LEILÃO DE PREENHZES:

4.1 Salvo estipulação em contrário, nos casos de livre acasalamento ou embrião a ser coletado, a primeira parcela será considerada como sinal de negócio e devidas no ato. As demais parcelas somente poderão ser exigidas do(s) COMPRADOR(es) após o recebimento ou a retirada da(s) prenhez(es) confirmada(s). Caso o VENDEDOR tenha recebido antecipadamente alguma parcela e a prenhez não consiga se realizar o VENDEDOR restituirá ao(s) COMPRADOR(es) o valor recebido.

4.2. PREENHZES RECEPTORAS:

4.2.1. O VENDEDOR se responsabiliza em apresentar a(s) receptora(s) em perfeitas condições físicas, com boa habilidade maternal, a fim de bem criar o embrião.

4.2.2. O COMPRADOR, por sua vez, se compromete a mantê-la(s) sob as mesmas condições de manejo e trato, a fim de não prejudicar o desenvolvimento do embrião adquirido.

4.2.3. O COMPRADOR deverá comunicar imediatamente o VENDEDOR em caso de óbito da receptora e/ou da "cria", bem como de qualquer intercorrência que venha a surgir durante o período gestacional.

4.3. EMBRIÕES A SEREM COLETADOS:

4.3.1. É de responsabilidade de VENDEDOR a coleta e transferência do referido acasalamento, tendo o prazo máximo de 90 dias para a entrega da receptora prenhe, a contar da data da assinatura do presente Contrato, findo o qual poderá o COMPRADOR optar, em comum acordo com o VENDEDOR, escolher outro acasalamento já realizado, de igual importância e valor.

4.4. LIVRES ACASALAMENTOS:

4.4.1. O VENDEDOR oferece a doadora para ser acasalada com o touro da escolha do COMPRADOR, ficando a mesma na propriedade do titular.

4.4.2. O COMPRADOR tem o prazo máximo de 30 dias para enviar o sêmen do reprodutor escolhido, ou autorizar o proprietário da doadora a acasalá-la segundo seu critério.

4.4.3. Todas as despesas provenientes do transporte e aquisição de sêmen que porventura possam ocorrer, serão de inteira responsabilidade do COMPRADOR.

4.4.4. Do acasalamento em questão o COMPRADOR terá direito a apenas uma prenhez proveniente da lavagem, salvo disposição em contrário e acordado entre as partes. Terá também direito a optar se tal prenhez será sexada de macho ou fêmea.

4.4.5. O VENDEDOR garante ao COMPRADOR que a prenhez adquirida venha a nascer com saúde, com garantia de receber RGN (registro geral de nascimento) e RGD (registro geral definitivo).

18° LEILÃO VIRTUAL



4.4.6. Caso o produto nascido não preencha os requisitos mencionados no item anterior, deverá o VENDEDOR substituir o produto, caso não possua o mesmo acasalamento, de comum acordo com o COMPRADOR, substituí-lo por outro já nascido de igual categoria e valor.

4.5 A(s) prenhez(es) será(ão) entregue(s) por malha viária, podendo ainda o COMPRADOR retirá-la da propriedade de origem, sob sua conta e responsabilidade.

5. DISPOSIÇÕES ESPECÍFICAS PARA LEILÃO DE SÊMEN:

5.1. O VENDEDOR responde pela qualidade do sêmen de animal de sua propriedade posto a venda.

5.2. Todo lote de sêmen deverá estar à disposição do COMPRADOR para ser retirado em local previamente estipulado. Nos casos em que a entrega do sêmen for feita por empresa de coleta, as despesas decorrentes deste procedimento correrão por conta e risco do COMPRADOR. Quando o sêmen de animal, comercializado for do estoque particular do VENDEDOR, o COMPRADOR deverá providenciar botijão para o transporte, correndo por conta deste todo e qualquer risco.

5.3. Caso queira, poderá o COMPRADOR, no ato da retirada, testar a qualidade do sêmen adquirido, em sendo este raro, desde que seja realizado por profissionais credenciados por uma das centrais de coleta do país.

6. DISPOSIÇÕES GERAIS PARA TODOS OS LEILÕES:

6.1. O leiloeiro apregoará, no início de cada lote, o valor do lance que, multiplicado pelo número de parcelas determinadas, formará o preço total de venda e compra do(s) animal(is)/ produto(s). Também será informada a condição de cada venda, data de vencimento das parcelas, condições gerais do(s) produto(s) ou a(s) condição(ões) física(s) do(s) animal(is) referentes a cada lote.

6.2. Os leilões referentes à gado de elite, embrião e sêmen serão realizados com CLÁUSULA DE RESERVA DE DOMÍNIO, que abrangerá inclusive as "crias" advindas destes, conforme disposto no artigo 95 do Código Civil.

6.3. Excetuando o disposto no item 2. deste Regulamento (aprovação de cadastro), as vendas efetuadas durante o leilão são irrevogáveis e irrevogáveis, obrigando comprador e vendedor ao seu cumprimento, por si e por seus herdeiros ou sucessores.

6.4. Ainda que existente índice deflacionário divulgado pelo Governo Federal, os preços estabelecidos no leilão não serão alterados.

6.5. Caberá ao comprador o pagamento do ICMS e ao vendedor o recolhimento do mesmo, referente ao lote adquirido, devendo o segundo informar a Central Leiloes Ltda o número de inscrição junto à Receita Estadual.

6.6. A participação no leilão de qualquer pessoa, seja comprador ou vendedor, implicará na presunção de aceitação de todas as normas previstas neste Regulamento, e, face disponibilização deste Regulamento a todos que se encontram presentes no recinto do leilão através do catálogo, não poderá alegar desconhecimento para eximir de seu cumprimento.

6.7. Compradores domiciliados fora do país deverão informar-se no escritório sobre as condições que regem a compra e venda, que no caso presente somente se operará com o pagamento à vista, em moeda corrente do país, no ato do negócio.

6.8. Salvo estabelecido de forma diversa, por escrito, antes do leilão, o comprador será responsável pelo pagamento da comissão de compra, a qual recai sobre o valor do lote no momento da batida do martelo, em favor da EMPRESA LEILOEIRA, cujo percentual será divulgado pelo leiloeiro no início do evento.

6.9. Salvo estabelecido de forma diversa, por escrito, antes do leilão, o vendedor será responsável pelo pagamento da comissão de venda, a qual recai sobre o valor do lote no momento da batida do martelo, em favor do PROMOTOR DO EVENTO / EMPRESA LEILOEIRA, cujo percentual foi acordado anteriormente entre as partes.

6.10. As taxas do leilão, assim como as comissões, para comprador e vendedor, são irrevogáveis e irrevogáveis. No caso da não concretização do negócio após o remate, a parte responsável pelo cancelamento do negócio arcará com as mesmas em sua totalidade.

6.11. Em caso de pagamento à vista das parcelas de compra, o desconto poderá ser concedido pelo vendedor, mas tal desconto não recairá sobre as comissões em favor da Leiloeira.

6.12. No lance de defesa, conforme definição do item 1.10 deste regulamento, o proprietário do animal será responsável pelo pagamento

da comissão de compra e venda em favor do PROMOTOR DO EVENTO / EMPRESA LEILOEIRA, sobre o valor do lote no momento da batida do martelo.

6.13. Não serão aceitos pagamentos das parcelas vencíveis no ato da compra com cheques de terceiros.

6.14. Todos os pagamentos efetuados em cheque somente serão considerados quitados com a respectiva compensação.

6.15. As GTAS (Guias de Trânsito dos Animais) serão emitidas exclusivamente em nome do comprador e não poderão ser transferidas a terceiros.

6.16. Os catálogos do leilão são de responsabilidade dos vendedores, não sendo a Central Leiloes Ltda responsável por eventuais erros constantes nestes, os quais inclusive poderão ser retificados pelo leiloeiro.

6.17. Quando da batida do martelo os lances forem simultâneos entre dois compradores, o leiloeiro pedirá o retorno do animal à pista e reiniciará a venda dos mesmos, a partir do lance em questão, para o desempate.

6.18. Serão de exclusiva responsabilidade do vendedor, o(s) animal(ais) colocado(s) a leilão estar(em) saudável(eis), com toda documentação sanitária atualizada, bem como a sua guarda, manutenção e segurança, durante o tempo em que se mantiver(em) no local do leilão, seja no estábulo, em trânsito ou enquanto estiverem sendo exibidos na pista, até o momento da batida do martelo, passando então tais responsabilidades a serem exclusivas do comprador, não restando à Central Leiloes Ltda nenhum ônus sobre os itens retro mencionados, bem como em caso de acidente e danos que, eventualmente, venha(m) a ocorrer com o(s) animal(is).

6.19. No caso de comercialização efetuada através de canal fechado de televisão (Leilões Virtuais), o vendedor compromete-se a entregar o(s) animal(is) (independente do local de entrega), somente quando tiver em sua posse a respectiva documentação de venda, devidamente assinada pelo comprador, eximindo a Central Leiloes Ltda de qualquer responsabilidade se a presente cláusula não for cumprida.

7. DA AUTORIZAÇÃO DE USO DO NOME, IMAGEM E VOZ DOS PRESENTES AO LEILÃO:

7.1. A entrada da pessoa no recinto do leilão importará na presunção em favor da EMPRESA LEILOEIRA e do PROMOTOR DO EVENTO, sem ônus a estes, ao uso de seus NOMES, IMAGENS e SOM durante a realização do evento, bem como após a ocorrência deste para fins de divulgação do resultado final alcançado. Autorizam, também, a divulgação em periódicos e em site de todas as informações referentes ao leilão, tais como: nome do comprador, do vendedor, do animal ou produto comercializado e o valor efetivo da transação. Finalmente, fica autorizada a gravação de todas as imagens do leilão e dos participantes, bem como a transmissão ao vivo destas por canal fechado de televisão e, ainda, a divulgação de fotos em periódicos e em site próprio da EMPRESA LEILOEIRA.

8. DO CONTRATO DE COMPRA E VENDA:

8.1. Ao final da venda de cada lote a Central Leiloes Ltda promoverá a emissão do contrato de compra e venda, bem como das notas promissórias referentes ao leilão, as quais serão assinadas imediatamente pelo vendedor e comprador. As notas fiscais referentes às vendas, que deverão ser emitidas pelos vendedores, bem como a nota fiscal da comissão de compra a ser emitida pela empresa leiloeira, serão efetuadas posteriormente.

8.2. Ficam fazendo parte integrante do contrato de compra e venda todas as regras constantes neste regulamento, bem como outras que forem estabelecidas pelo leiloeiro durante o leilão.

"É proibida a reprodução em parte ou no todo".

18° LEILÃO VIRTUAL

Guzerá



LOTE

01

INDIVIDUAL

RELADO 3 IRMÃOS

SEXO: MACHO - REG: TIR 2583 - RAÇA: GUZERÁ PO - NASC.: 30/10/2019

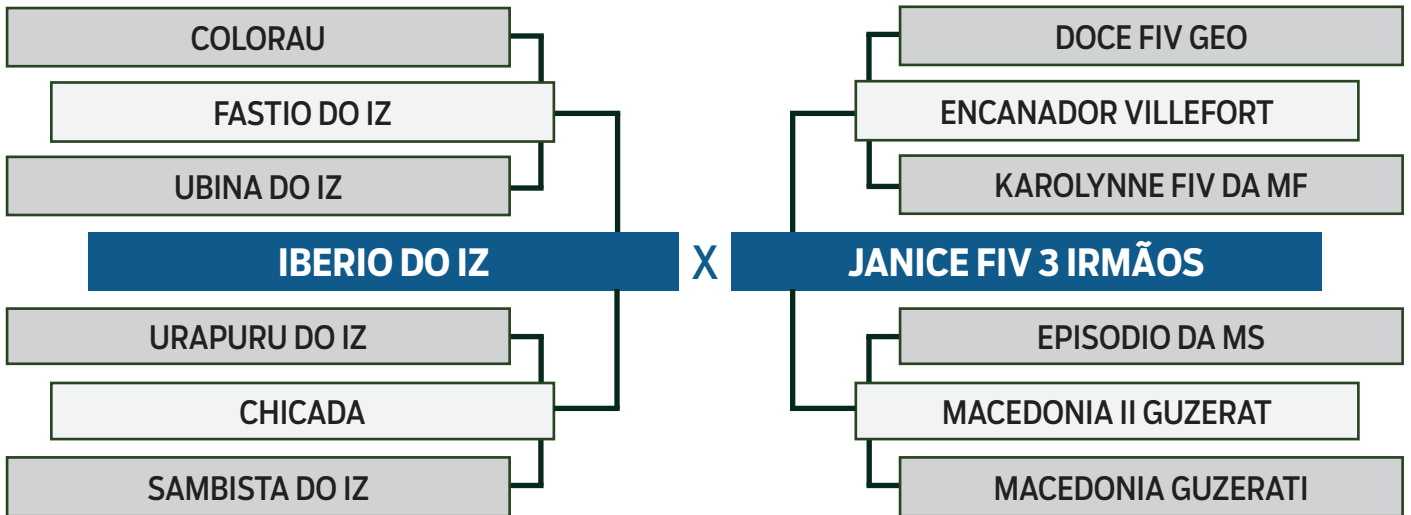

PESO	PE
721 kg	35 cm

iABCZ	DECA
6.03	3



18° LEILÃO VIRTUAL

Guzerá



LOTE

02

INDIVIDUAL

RARQUE 3 IRMÃOS

SEXO: MACHO - REG: TIR 2534 - RAÇA: GUZERÁ PO - NASC.: 03/10/2019

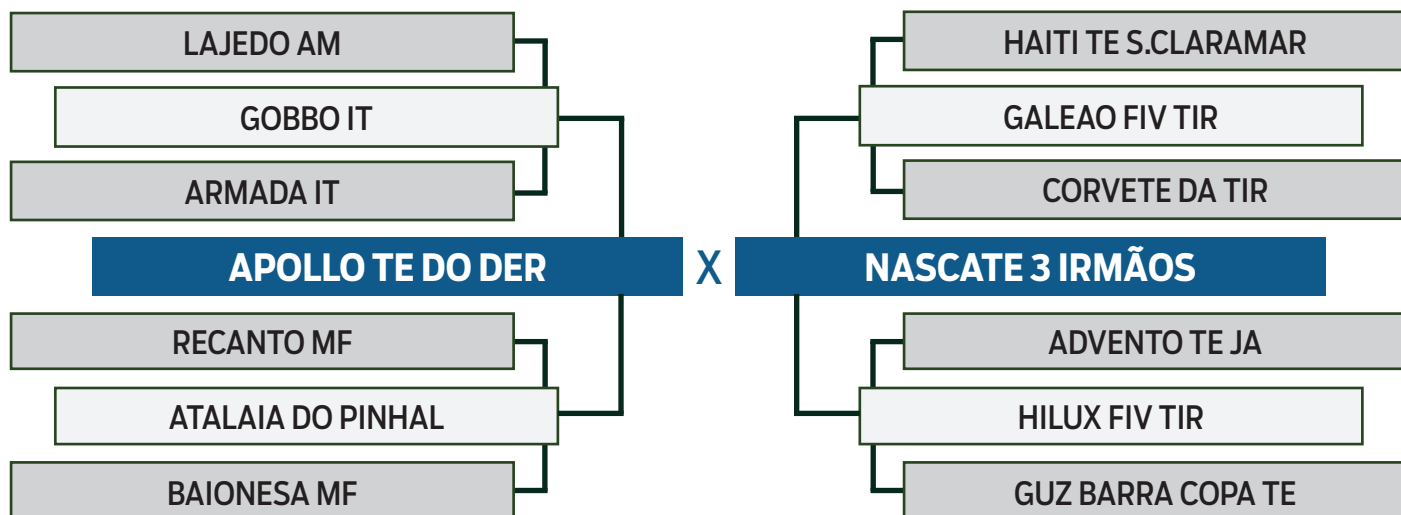

PESO	PE
727 kg	40 cm

iABCZ	DECA
15.91	1



18° LEILÃO VIRTUAL

Guzerá



LOTE

03

INDIVIDUAL

RASGADO 3 IRMÃOS

SEXO: MACHO - REG: TIR 2537 - RAÇA: GUZERÁ PO - NASC.: 04/10/2019

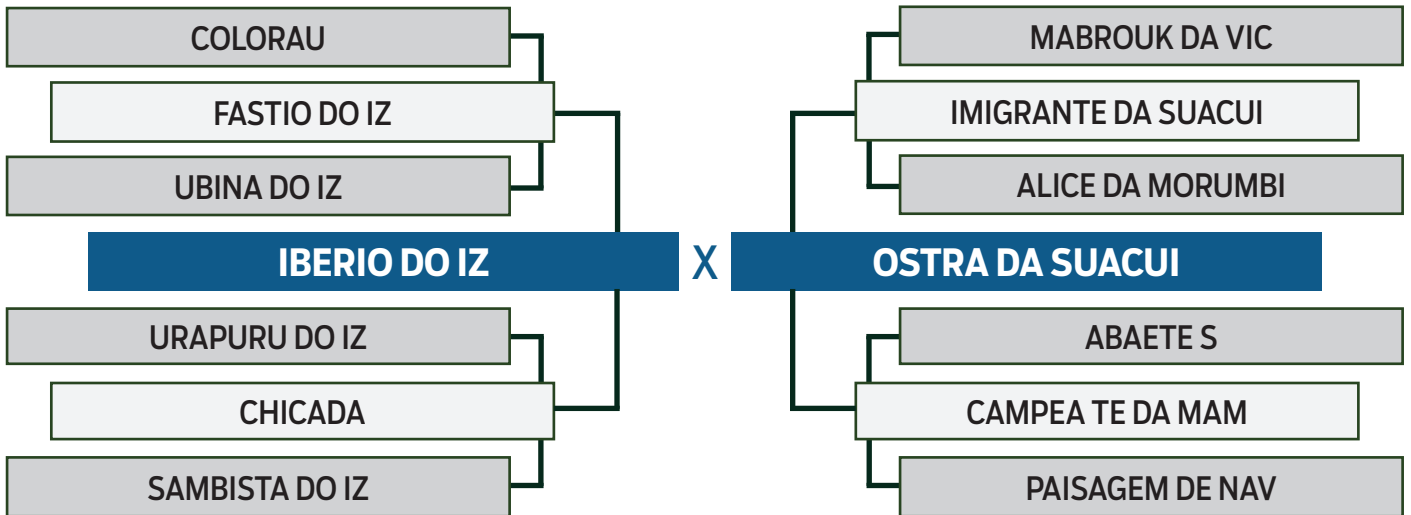

PESO	PE
692 kg	34 cm

iABCZ	DECA
11.11	1



18° LEILÃO VIRTUAL



LOTE

04

INDIVIDUAL

RELLS 3 IRMÃOS

SEXO: MACHO - REG: TIR 2584 - RAÇA: GUZERÁ PO - NASC.: 31/10/2019

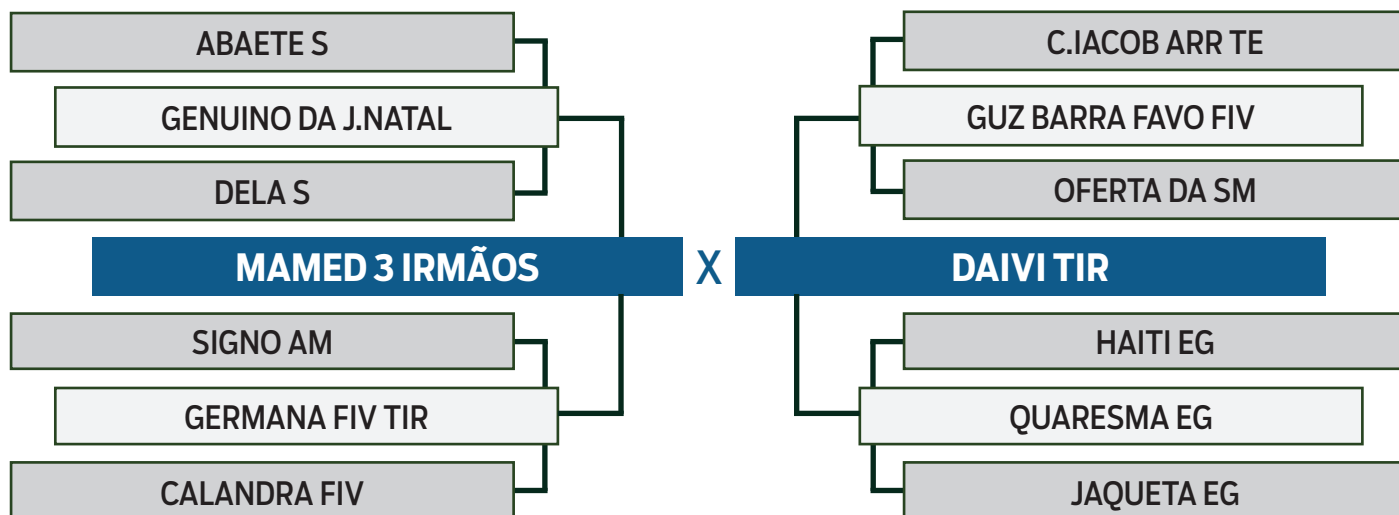

PESO	PE
695 kg	37 cm

iABCZ	DECA
3.90	4



18° LEILÃO VIRTUAL



LOTE

05

INDIVIDUAL

REGOLADO 3 IRMÃOS

SEXO: MACHO - REG: TIR 2601 - RAÇA: GUZERÁ PO - NASC.: 23/11/2019

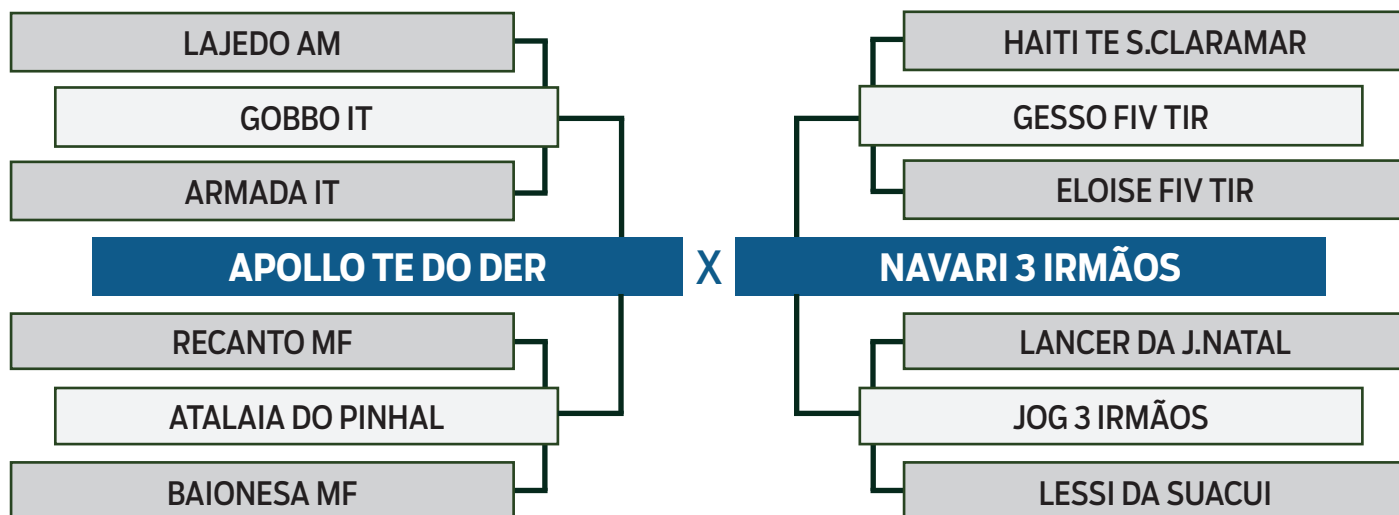

PESO	PE
727 kg	40 cm

iABCZ	DECA
16.72	1



18° LEILÃO VIRTUAL



LOTE

06

INDIVIDUAL

SARCASMO 3 IRMÃOS

SEXO: MACHO - REG: TIR 2676 - RAÇA: GUZERÁ PO - NASC.: 22/06/2020

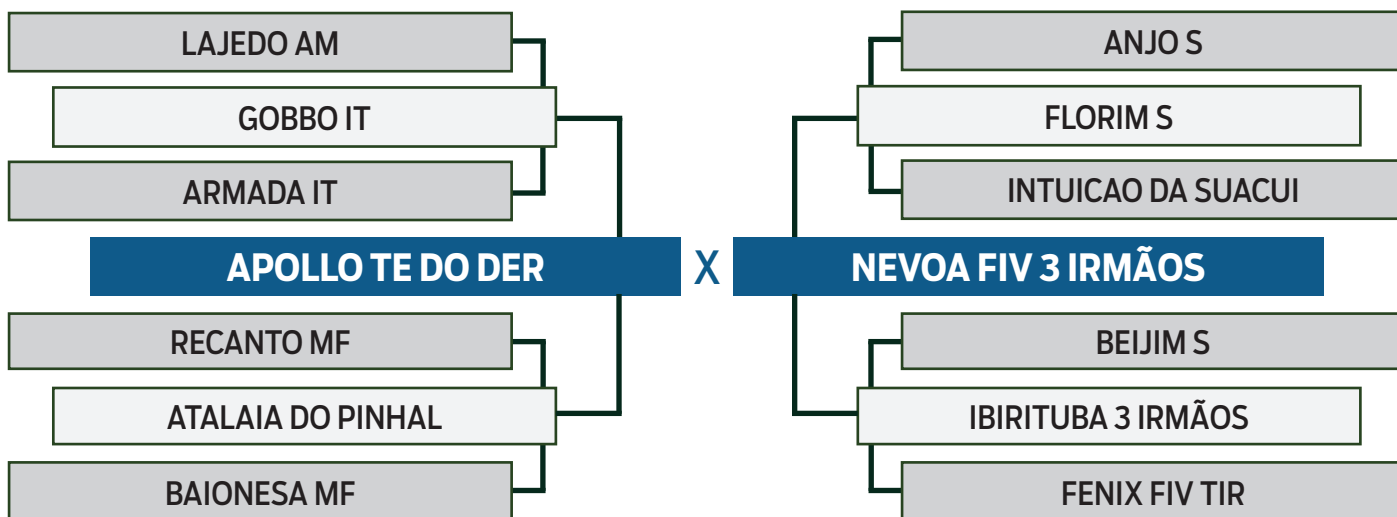

PESO	PE
609 kg	35 cm

iABCZ	DECA
18.24	1



18° LEILÃO VIRTUAL

Guzerá



LOTE

07

INDIVIDUAL

RATOO 3 IRMÃOS

SEXO: MACHO - REG: TIR 2542 - RAÇA: GUZERÁ PO - NASC.: 06/10/2019

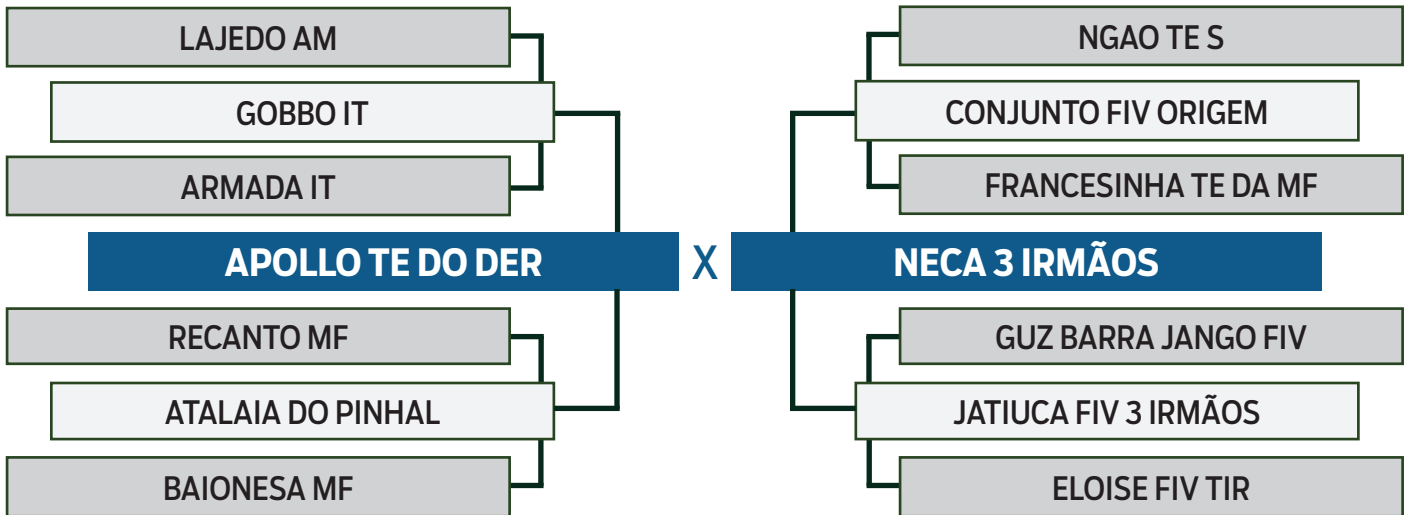

PESO	PE
769 kg	40 cm

iABCZ	DECA
15.21	1



18° LEILÃO VIRTUAL

Guzerá



LOTE

08

INDIVIDUAL

SABULE 3 IRMÃOS

SEXO: MACHO - REG: TIR 2631 - RAÇA: GUZERÁ PO - NASC.: 18/01/2020

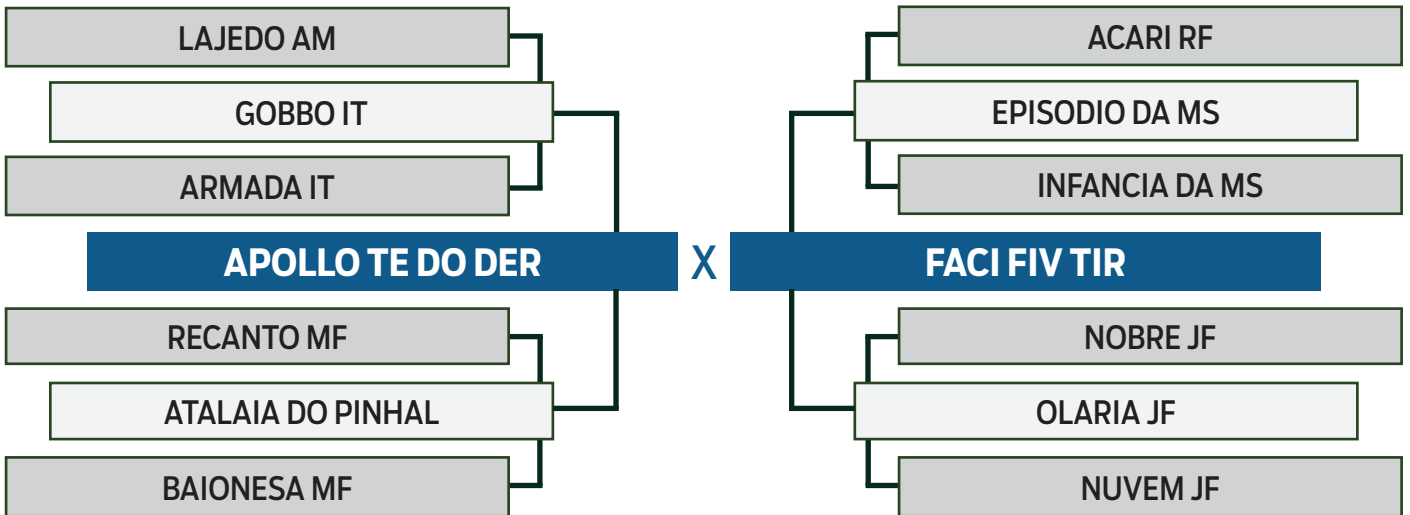

PESO	PE
631 kg	41 cm

iABCZ	DECA
16.64	1



18° LEILÃO VIRTUAL

Guzerá



LOTE

09

INDIVIDUAL

SEBO 3 IRMÃOS

SEXO: MACHO - REG: TIR 2690 - RAÇA: GUZERÁ PO - NASC.: 30/06/2020

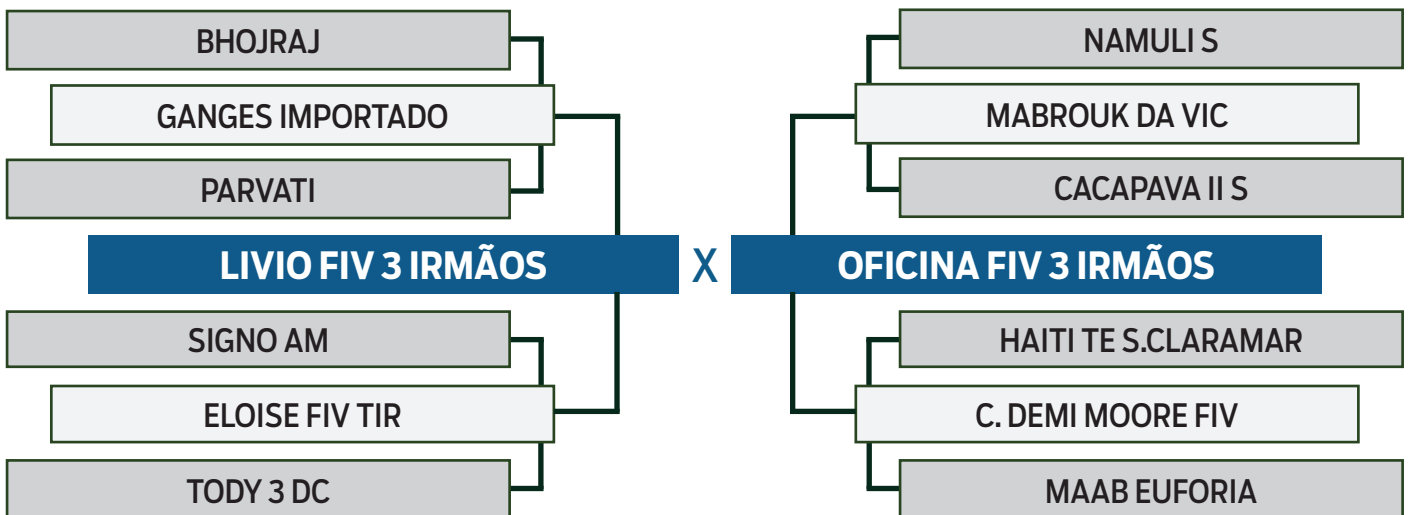

PESO	PE
625 kg	35 cm

iABCZ	DECA
4.84	3



18° LEILÃO VIRTUAL

Guzerá



LOTE

10

INDIVIDUAL

REFIL 3 IRMÃOS

SEXO: MACHO - REG: TIR 2563 - RAÇA: GUZERÁ PO - NASC.: 12/10/2019

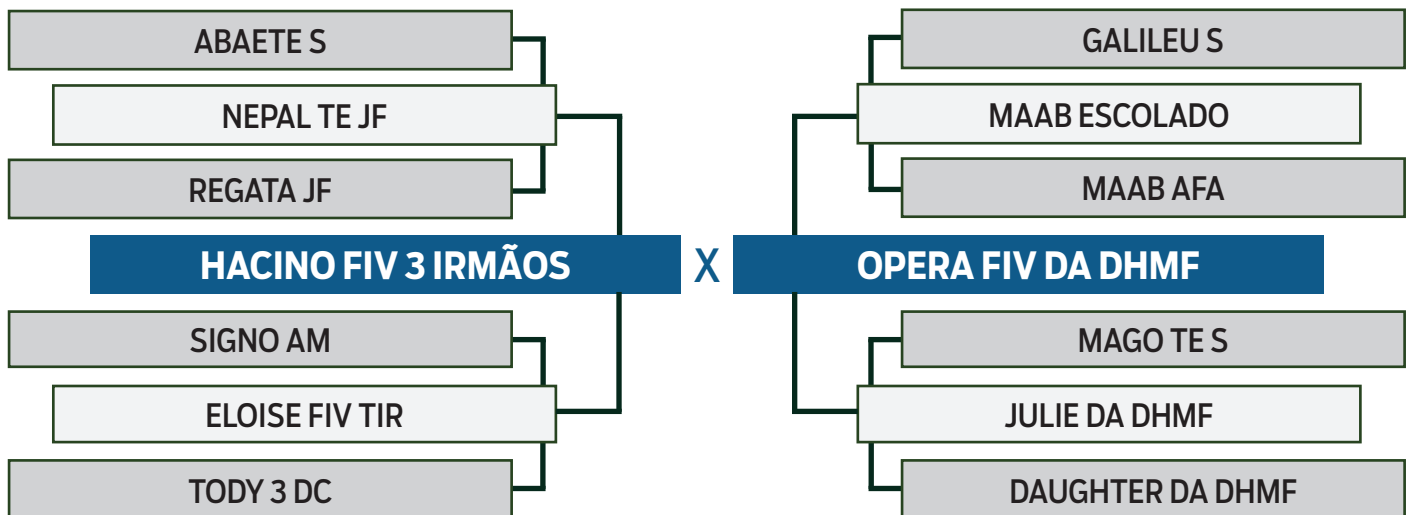

PESO	PE
700 kg	37 cm

iABCZ	DECA
4.57	4



18° LEILÃO VIRTUAL



LOTE

11

INDIVIDUAL

SANGO 3 IRMÃOS

SEXO: MACHO - REG: TIR 2658 - RAÇA: GUZERÁ PO - NASC.: 05/02/2020

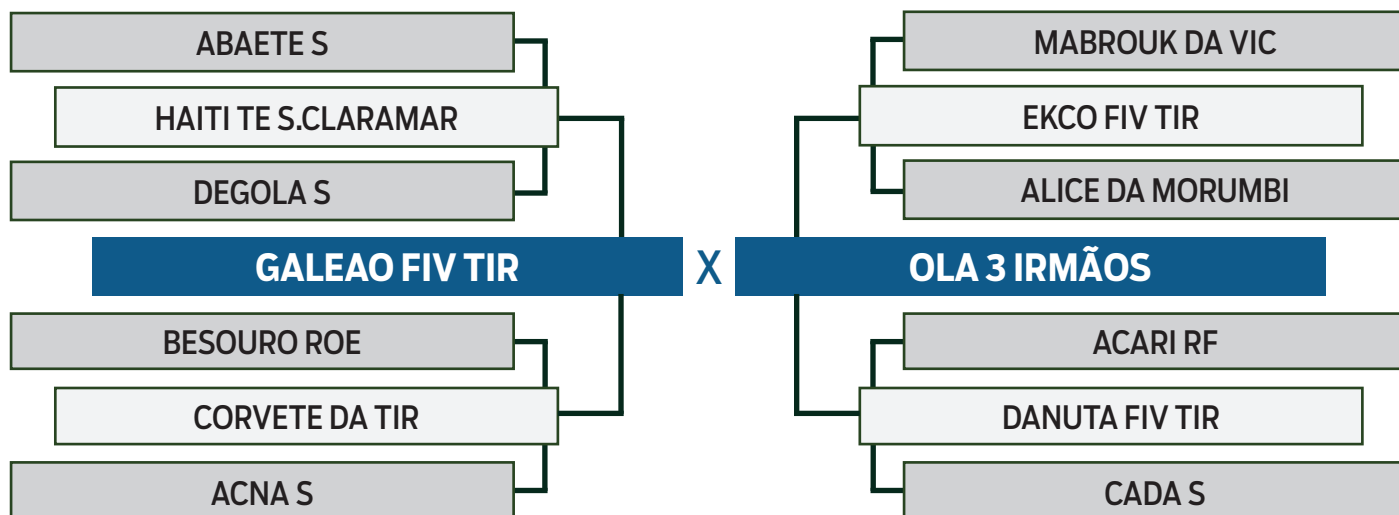

PESO	PE
665 kg	37 cm

iABCZ	DECA
19.32	1



18° LEILÃO VIRTUAL



LOTE

12

INDIVIDUAL

REPINO 3 IRMÃOS

SEXO: MACHO - REG: TIR 2598 - RAÇA: GUZERÁ PO - NASC.: 21/11/2019

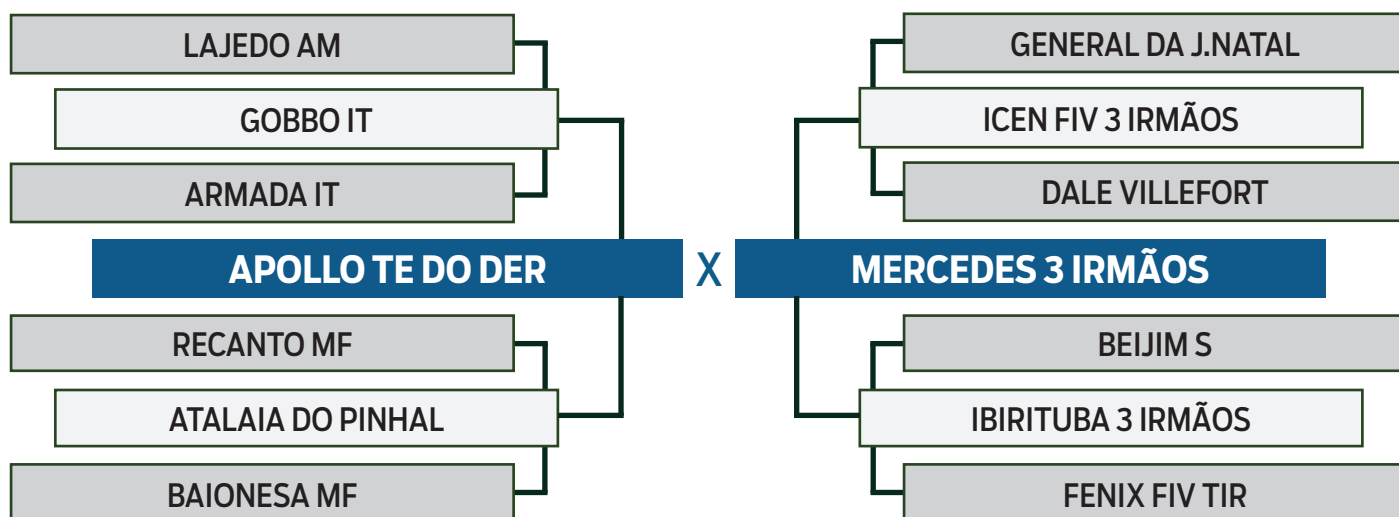

PESO	PE
681 kg	40 cm

iABCZ	DECA
15.50	1



18° LEILÃO VIRTUAL

Guzerá



LOTE

13

INDIVIDUAL

SARAU 3 IRMÃOS

SEXO: MACHO - REG: TIR 2675 - RAÇA: GUZERÁ PO - NASC.: 22/06/2020

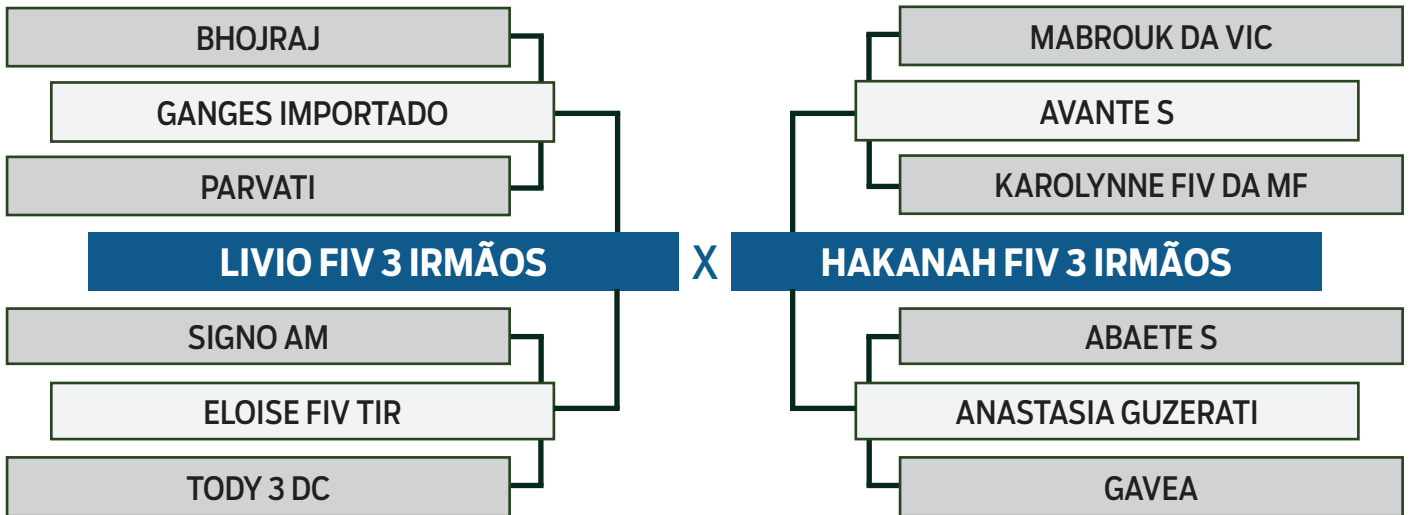

PESO	PE
610 kg	34 cm

iABCZ	DECA
5.69	3



18° LEILÃO VIRTUAL

Guzerá



LOTE

14

INDIVIDUAL

RARUL 3 IRMÃOS

SEXO: MACHO - REG: TIR 2536 - RAÇA: GUZERÁ PO - NASC.: 04/10/2019

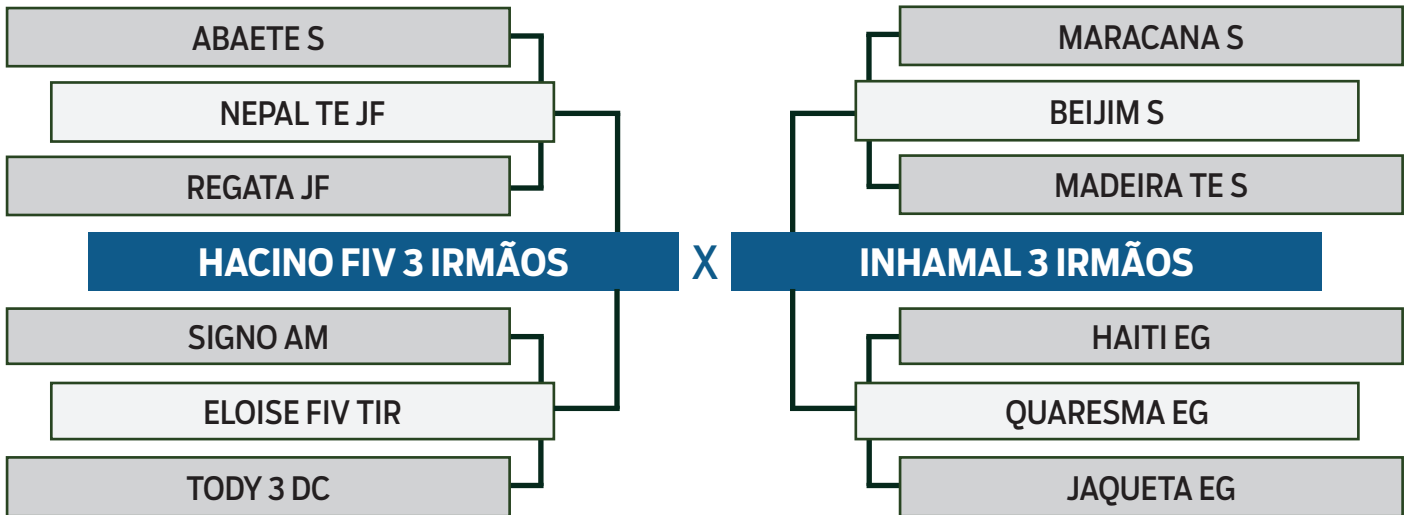

PESO	PE
698 kg	37 cm

iABCZ	DECA
-1.11	7



18° LEILÃO VIRTUAL



LOTE

15

INDIVIDUAL

RERDAO 3 IRMÃOS

SEXO: MACHO - REG: TIR 2599 - RAÇA: GUZERÁ PO - NASC.: 22/11/2019

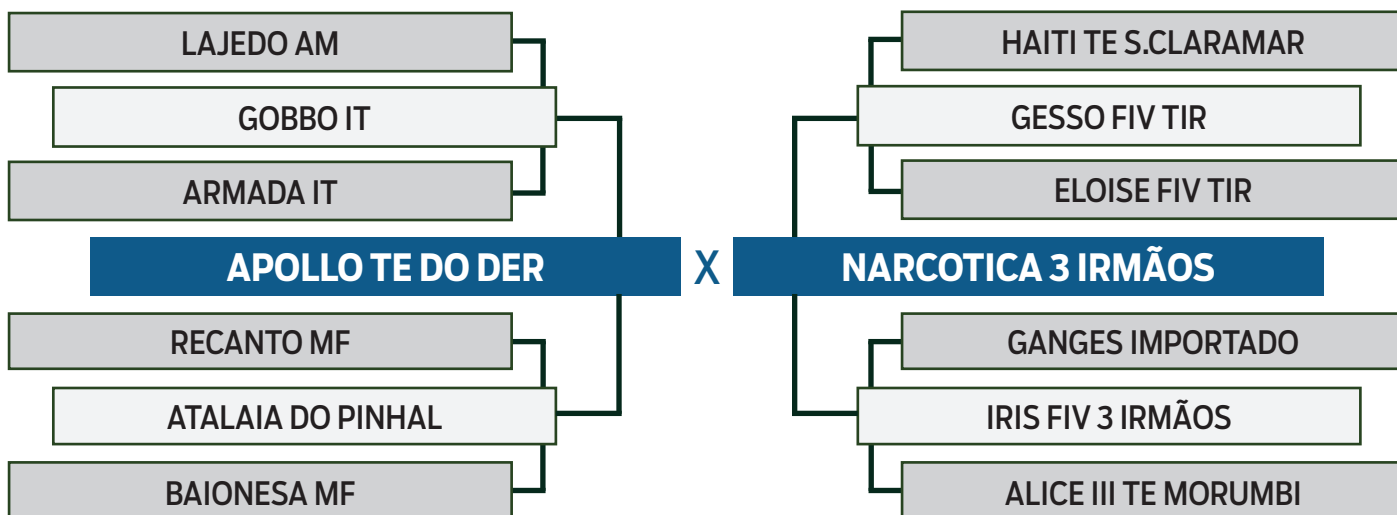

PESO	PE
664 kg	34 cm

iABCZ	DECA
18.01	1



18° LEILÃO VIRTUAL

Guzerá



LOTE

16

INDIVIDUAL

RASTO 3 IRMÃOS

SEXO: MACHO - REG: TIR 2541 - RAÇA: GUZERÁ PO - NASC.: 06/10/2019

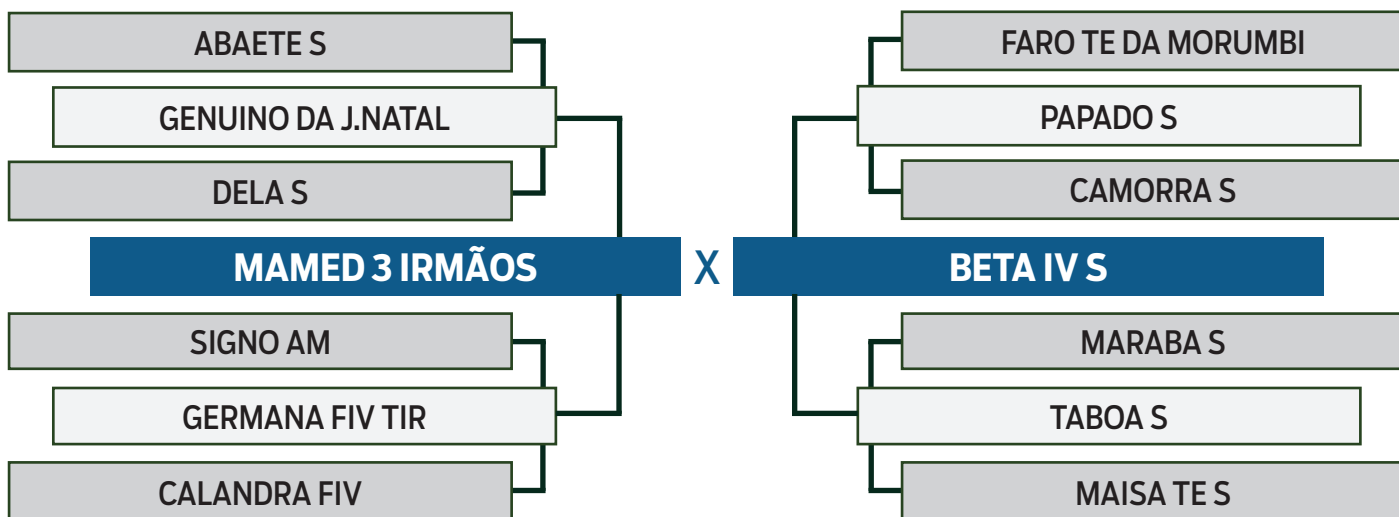

PESO	PE
696 kg	44 cm

iABCZ	DECA
7.79	2



18° LEILÃO VIRTUAL



LOTE

17

INDIVIDUAL

REFUGIO 3 IRMÃOS

SEXO: MACHO - REG: TIR 2565 - RAÇA: GUZERÁ PO - NASC.: 13/10/2019

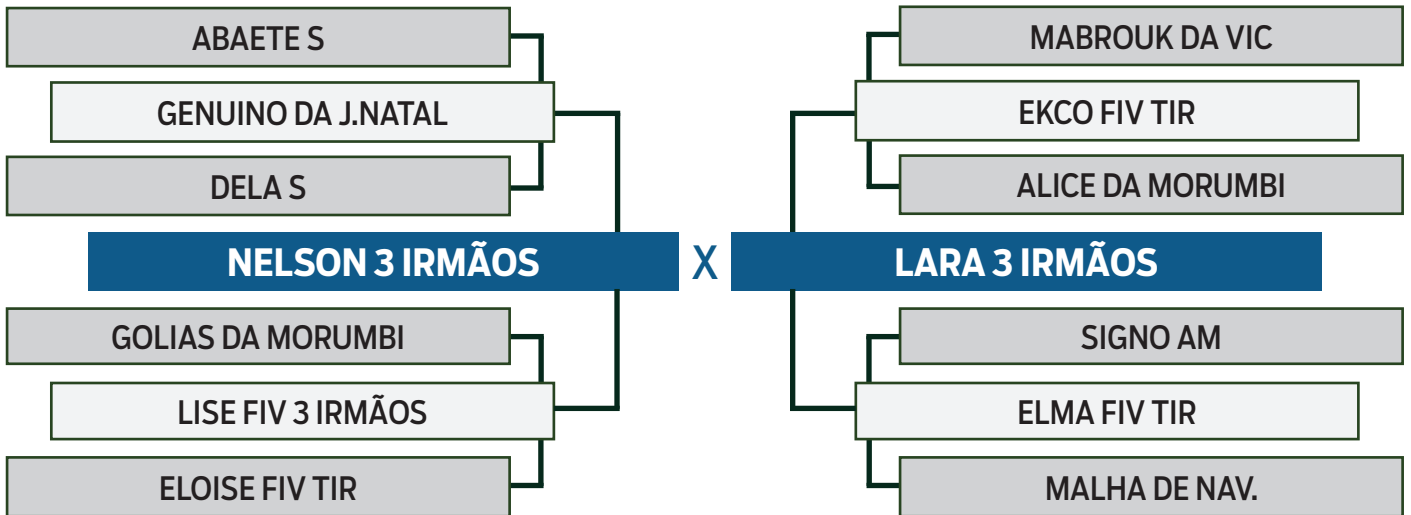

PESO	PE
770 kg	40 cm

iABCZ	DECA
17.74	1



18° LEILÃO VIRTUAL

Guzerá



LOTE

18

INDIVIDUAL

REIXE 3 IRMÃOS

SEXO: MACHO - REG: TIR 2581 - RAÇA: GUZERÁ PO - NASC.: 27/10/2019

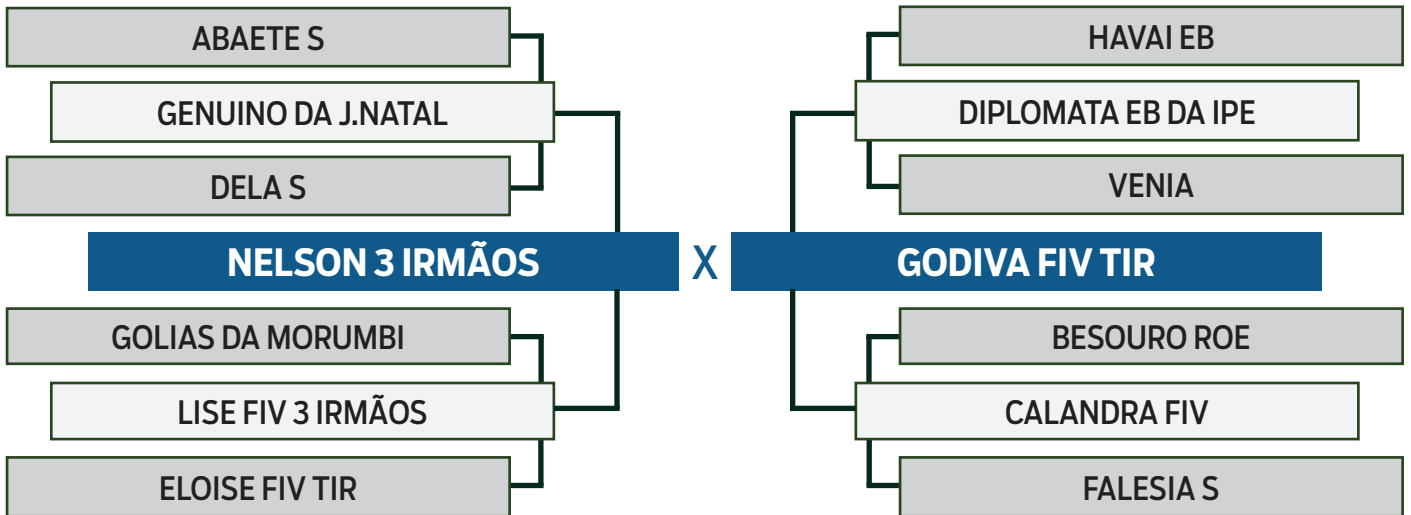

PESO	PE
661 kg	34 cm

iABCZ	DECA
14.09	1



18° LEILÃO VIRTUAL



LOTE

19

INDIVIDUAL

RATRUCIO 3 IRMÃOS

SEXO: MACHO - REG: TIR 2545 - RAÇA: GUZERÁ PO - NASC.: 08/10/2019

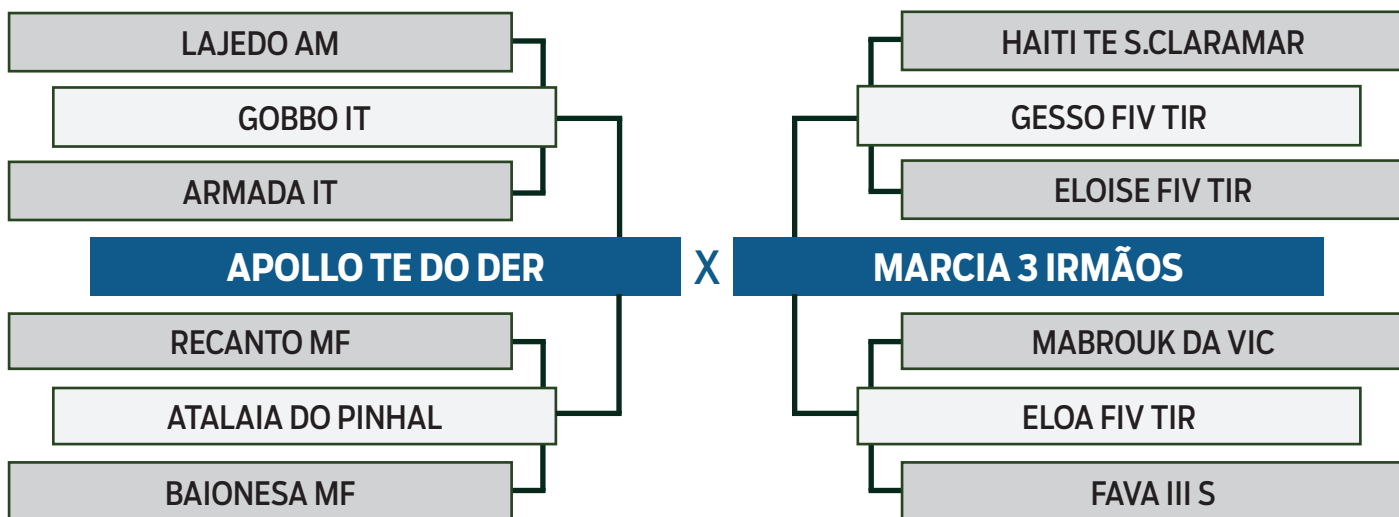

PESO	PE
748 kg	43 cm

iABCZ	DECA
14.75	1



18° LEILÃO VIRTUAL



LOTE

20

INDIVIDUAL

RAREDAO 3 IRMÃOS

SEXO: MACHO - REG: TIR 2530 - RAÇA: GUZERÁ PO - NASC.: 02/10/2019

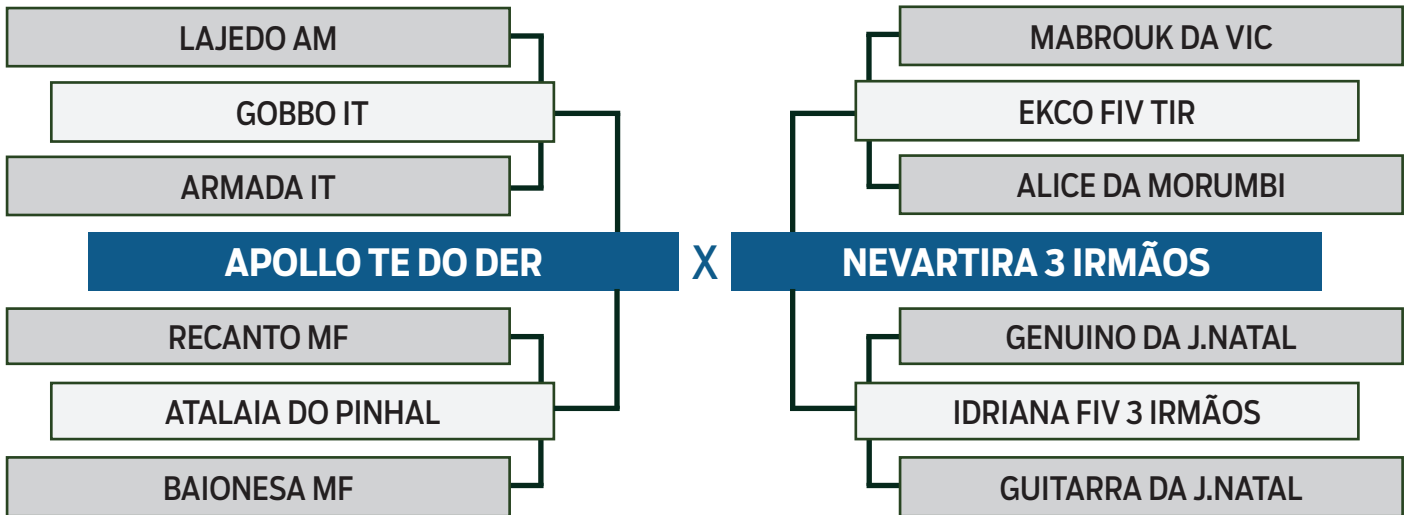

PESO	PE
696 kg	37 cm

iABCZ	DECA
21.26	1



18° LEILÃO VIRTUAL

Guzerá



LOTE

21

INDIVIDUAL

RESTO 3 IRMÃOS

SEXO: MACHO - REG: TIR 2610 - RAÇA: GUZERÁ PO - NASC.: 15/12/2019

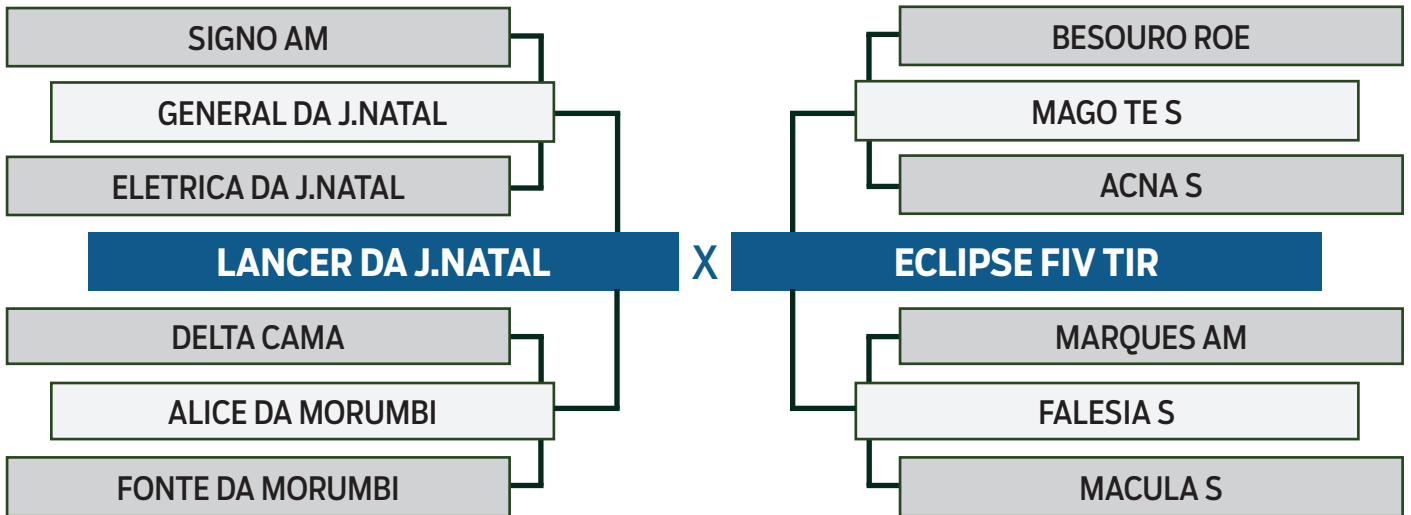

PESO	PE
665 kg	35 cm

iABCZ	DECA
15.37	1

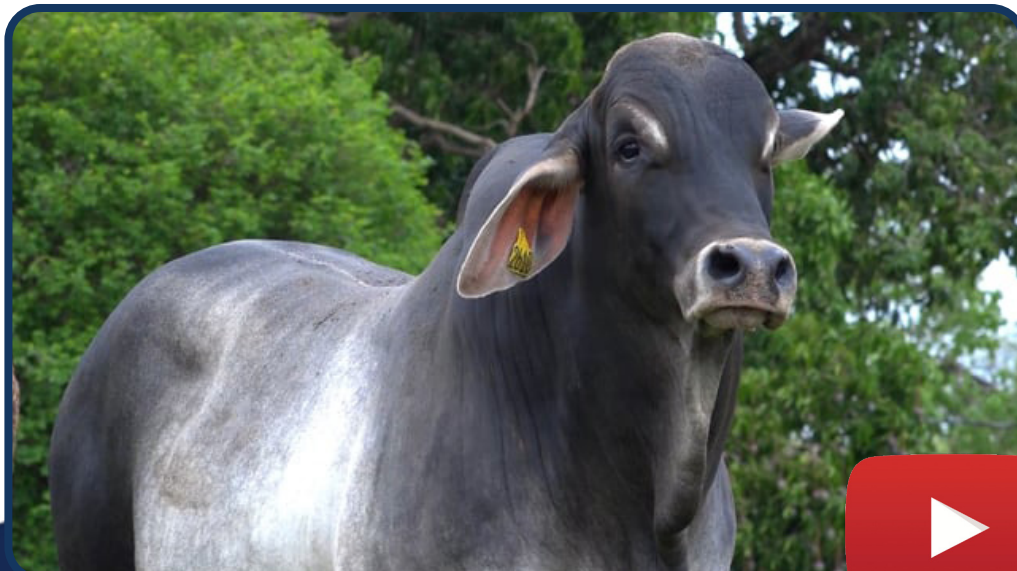

18° LEILÃO VIRTUAL



LOTE

22

INDIVIDUAL

REINALDO 3 IRMÃOS

SEXO: MACHO - REG: TIR 2577 - RAÇA: GUZERÁ PO - NASC.: 22/10/2019

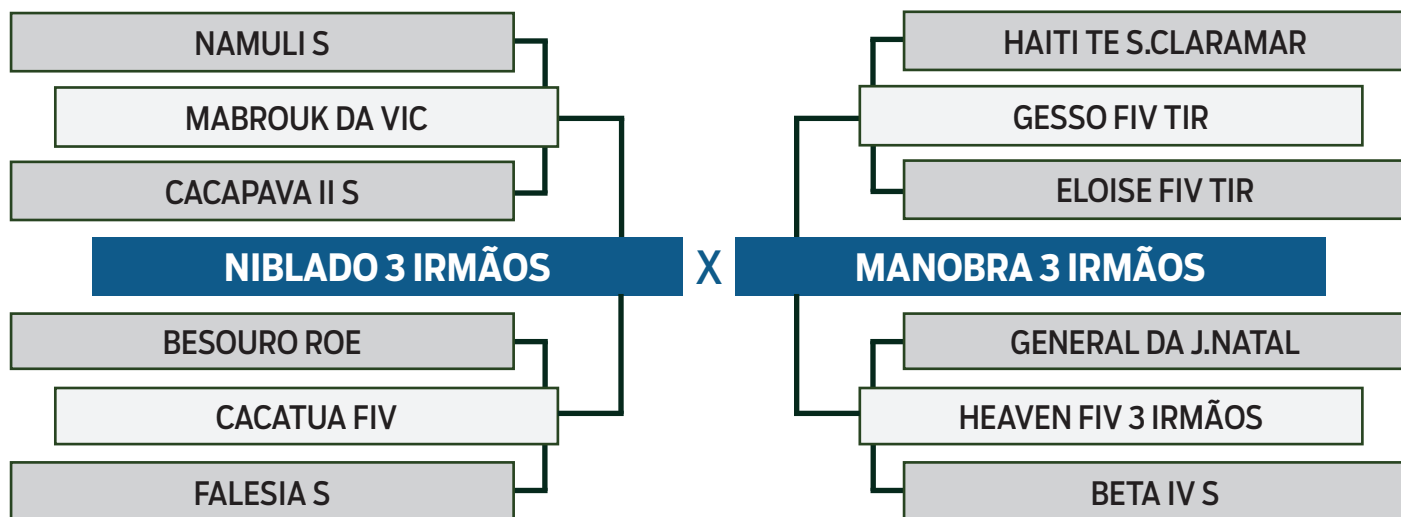

PESO	PE
678 kg	38 cm

iABCZ	DECA
8.63	2



18° LEILÃO VIRTUAL



LOTE

23

INDIVIDUAL

RARALELO 3 IRMÃOS

SEXO: MACHO - REG: TIR 2521 - RAÇA: GUZERÁ PO - NASC.: 27/09/2019

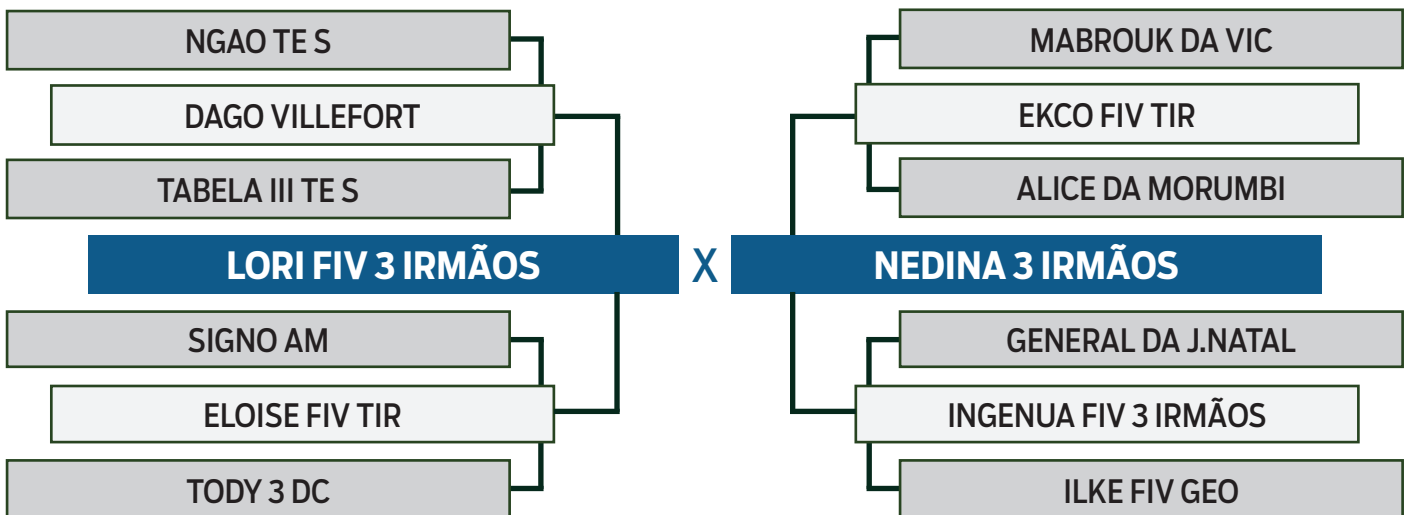

PESO	PE
712 kg	35 cm

iABCZ	DECA
11.69	1



18° LEILÃO VIRTUAL



LOTE

24

DUPLO

SADAR 3 IRMÃOS

SEXO: MACHO - REG: TIR 2622 - RAÇA: GUZERÁ PO - NASC.: 14/01/2020

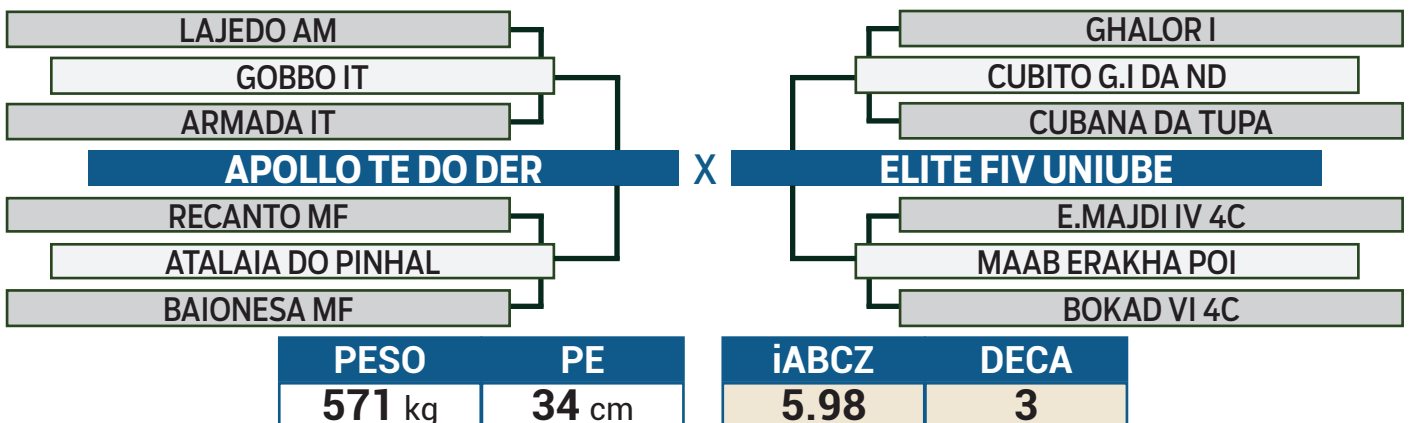

SONY 3 IRMÃOS

SEXO: MACHO - REG: TIR 2656 - RAÇA: GUZERÁ PO - NASC.: 05/02/2020

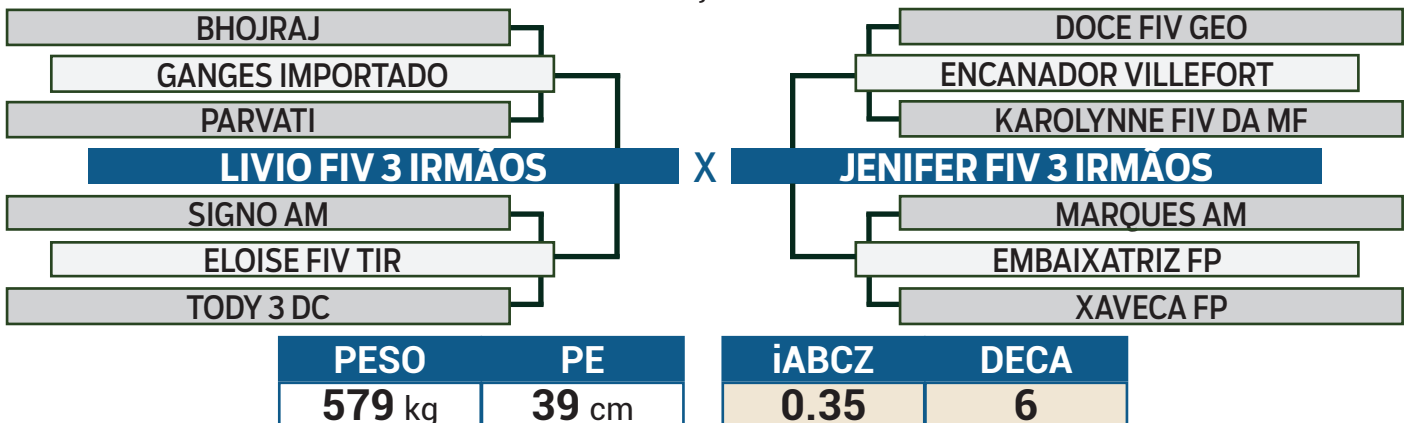

18° LEILÃO VIRTUAL



LOTE

25

DUPLO

SACU 3 IRMÃOS

SEXO: MACHO - REG: TIR 2620 - RAÇA: GUZERÁ PO - NASC.: 13/01/2020

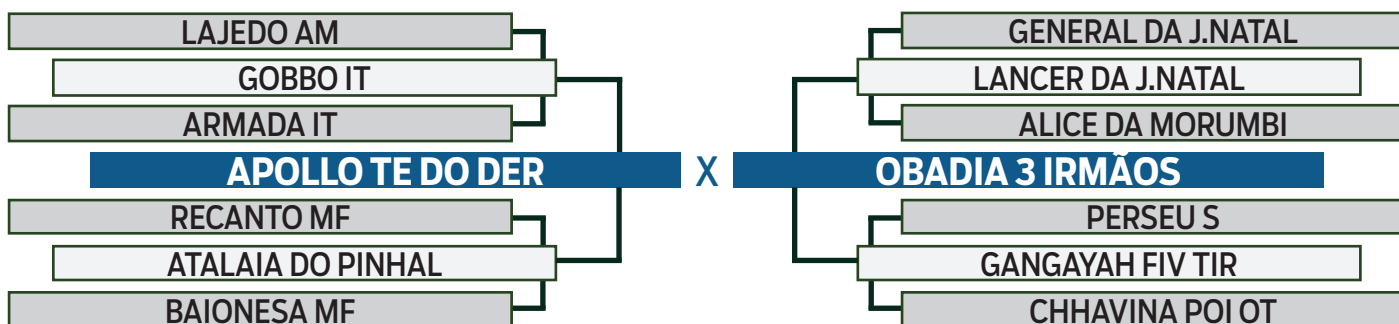

PESO	PE
612 kg	36 cm

iABCZ	DECA
15.84	1

SAMUEL 3 IRMÃOS

SEXO: MACHO - REG: TIR 2645 - RAÇA: GUZERÁ PO - NASC.: 26/01/2020

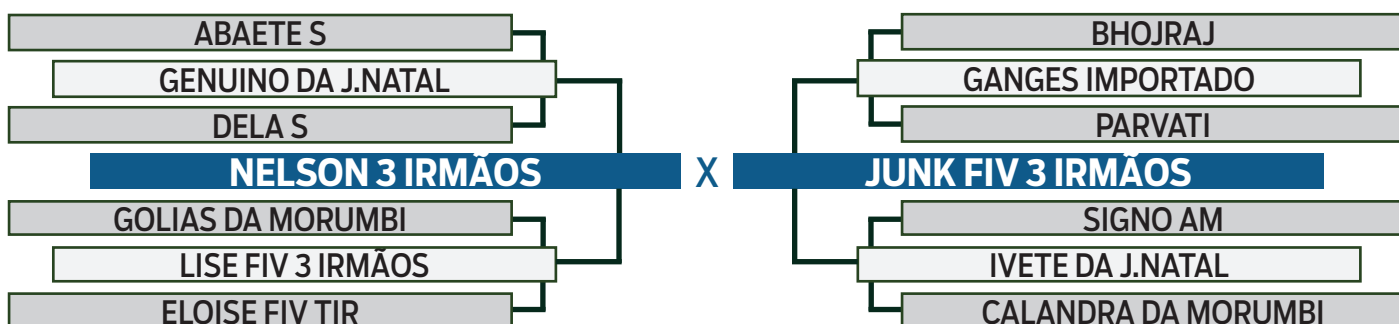

PESO	PE
622 kg	38 cm

iABCZ	DECA
4.74	4



18° LEILÃO VIRTUAL



LOTE

26

DUPLO

REGIS 3 IRMÃOS

SEXO: MACHO - REG: TIR 2575 - RAÇA: GUZERÁ PO - NASC.: 21/10/2019

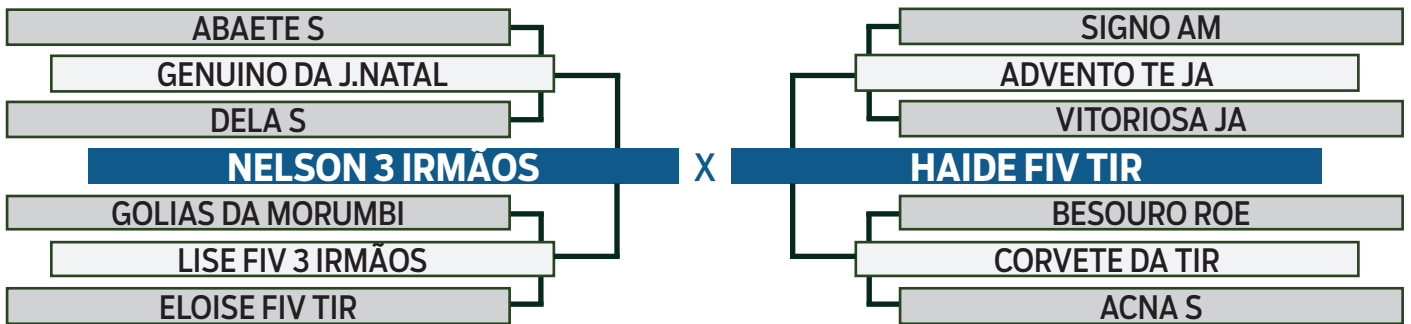

PESO	PE
655 kg	34 cm

iABCZ	DECA
14.19	1

RAULO 3 IRMÃOS

SEXO: MACHO - REG: TIR 2552 - RAÇA: GUZERÁ PO - NASC.: 10/10/2019

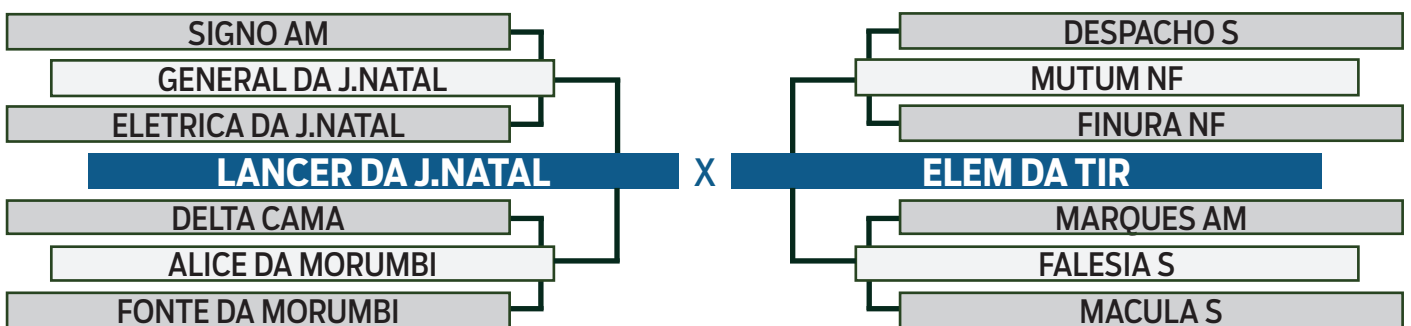

PESO	PE
642 kg	36 cm

iABCZ	DECA
9.96	1



18° LEILÃO VIRTUAL



LOTE

27

DUPLO

SAMUCA 3 IRMÃOS

SEXO: MACHO - REG: TIR 2641 - RAÇA: GUZERÁ PO - NASC.: 25/01/2020

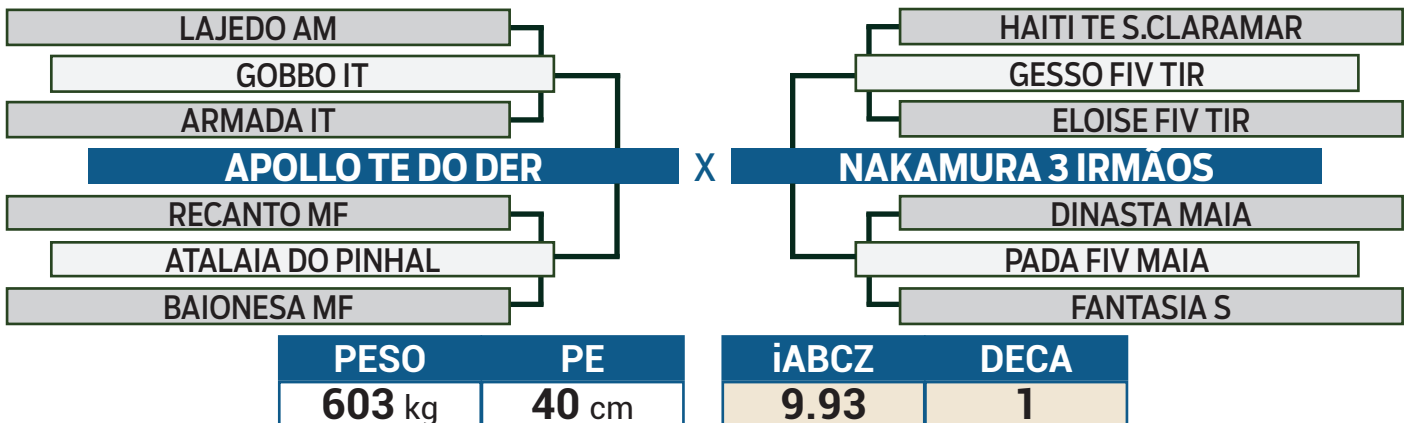

SAGUI 3 IRMÃOS

SEXO: MACHO - REG: TIR 2633 - RAÇA: GUZERÁ PO - NASC.: 18/01/2020

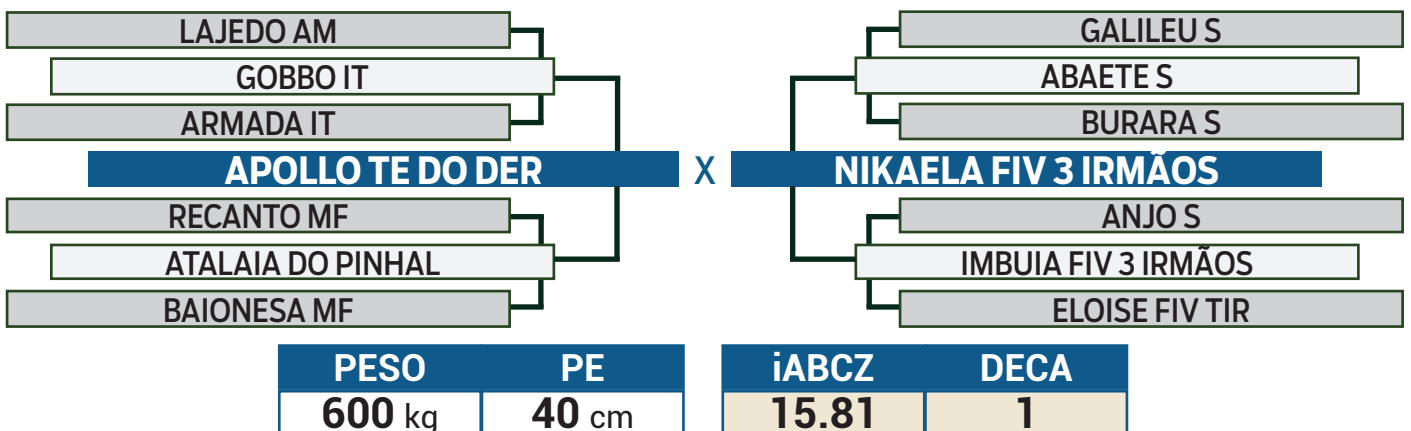

18° LEILÃO VIRTUAL



LOTE

28

DUPLO

RERDIDO 3 IRMÃOS

SEXO: MACHO - REG: TIR 2600 - RAÇA: GUZERÁ PO - NASC.: 23/11/2019

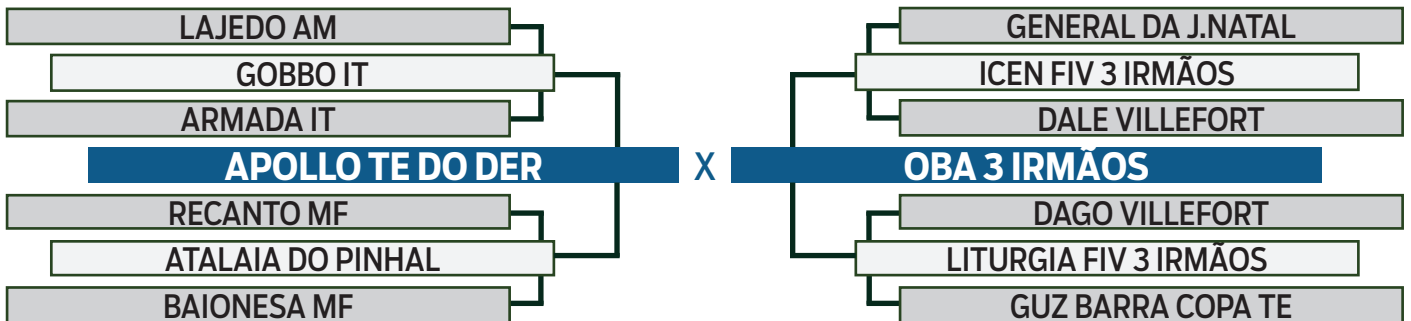

PESO	PE
642 kg	37 cm

iABCZ	DECA
14.17	1

RESTAURANTE 3 IRMÃOS

SEXO: MACHO - REG: TIR 2609 - RAÇA: GUZERÁ PO - NASC.: 13/12/2019

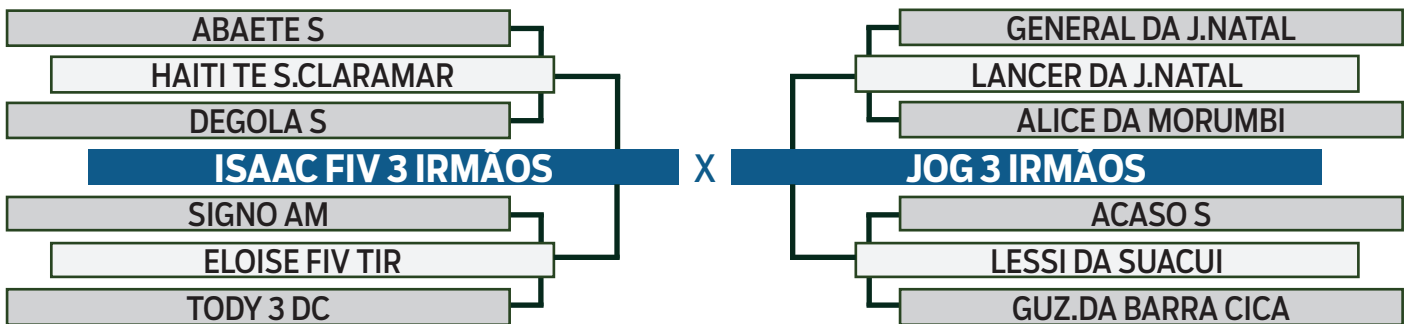

PESO	PE
648 kg	36 cm

iABCZ	DECA
13.46	1





LOTE

29

DUPLO

RAPTOR 3 IRMÃOS

SEXO: MACHO - REG: TIR 2514 - RAÇA: GUZERÁ PO - NASC.: 23/09/2019

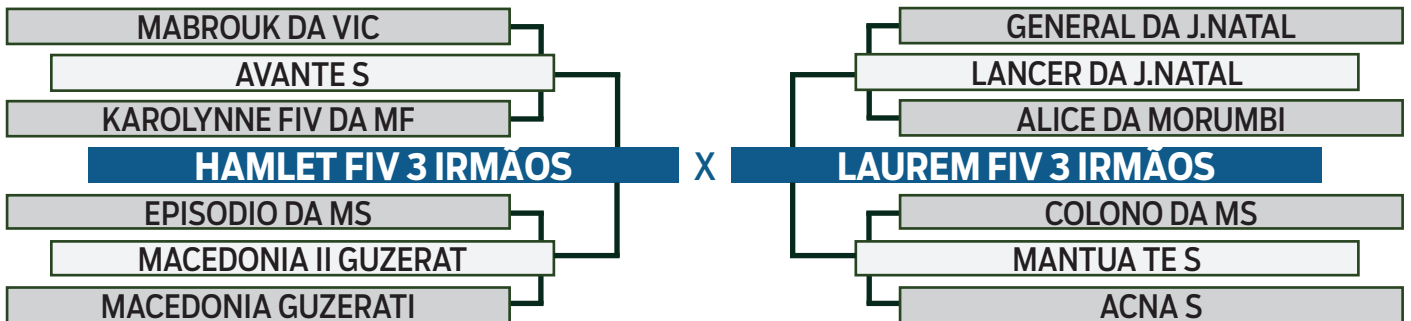

PESO	PE
604 kg	35 cm

iABCZ	DECA
5.92	3

RASTEL 3 IRMÃOS

SEXO: MACHO - REG: TIR 2538 - RAÇA: GUZERÁ PO - NASC.: 04/10/2019

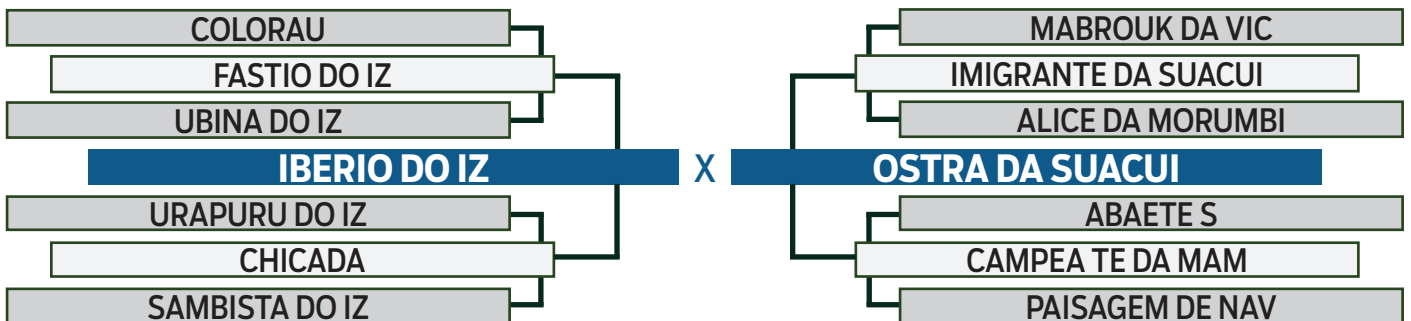

PESO	PE
588 kg	33 cm

iABCZ	DECA
11.11	1





LOTE

30

DUPLO

RERCEU 3 IRMÃOS

SEXO: MACHO - REG: TIR 2607 - RAÇA: GUZERÁ PO - NASC.: 07/12/2019

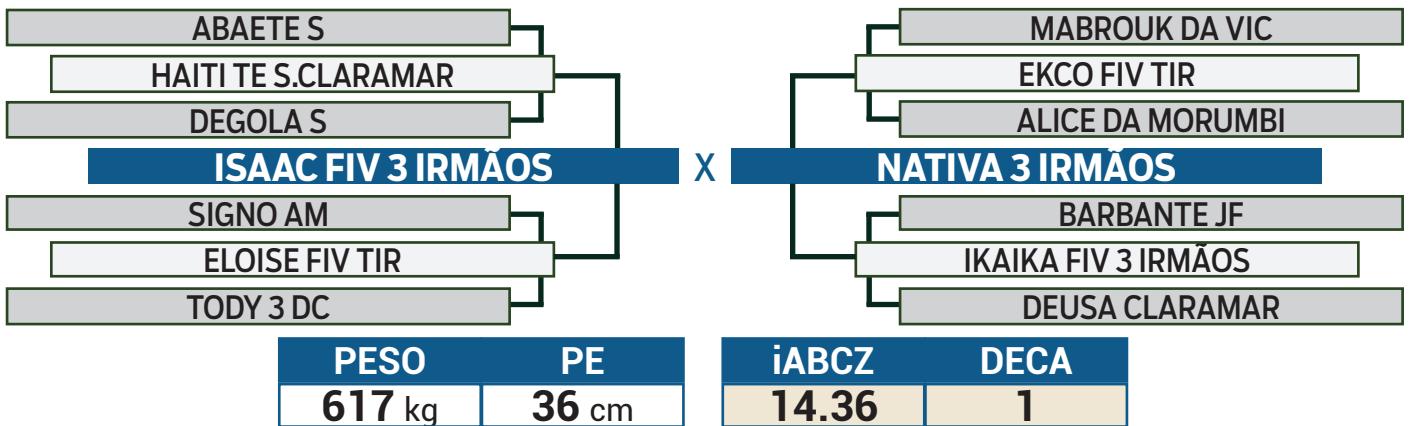

RERITONIO 3 IRMÃOS

SEXO: MACHO - REG: TIR 2606 - RAÇA: GUZERÁ PO - NASC.: 07/12/2019

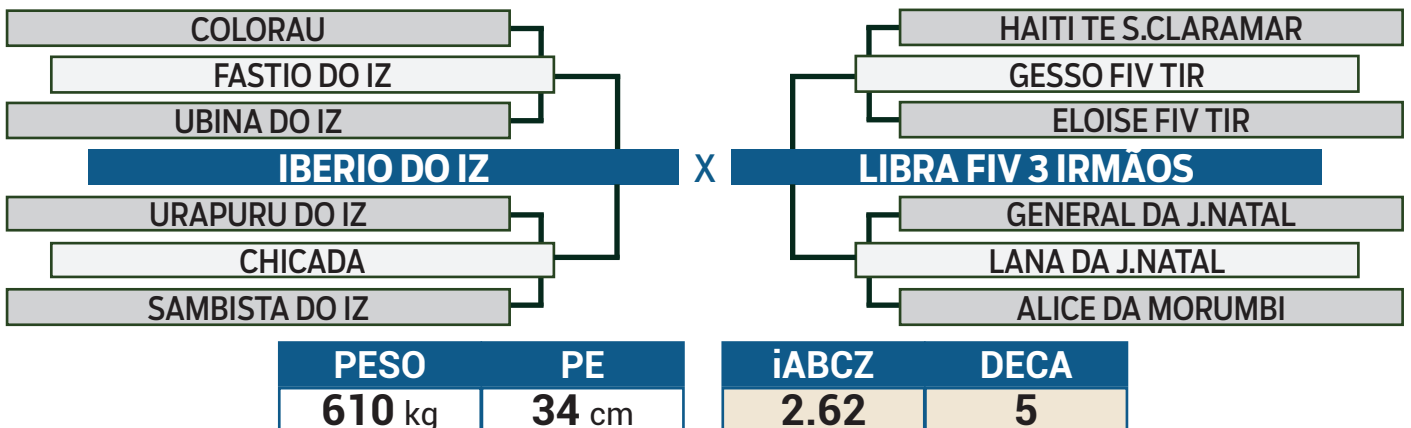

18° LEILÃO VIRTUAL



LOTE

31

DUPLO

REGENTE 3 IRMÃOS

SEXO: MACHO - REG: TIR 2570 - RAÇA: GUZERÁ PO - NASC.: 18/10/2019

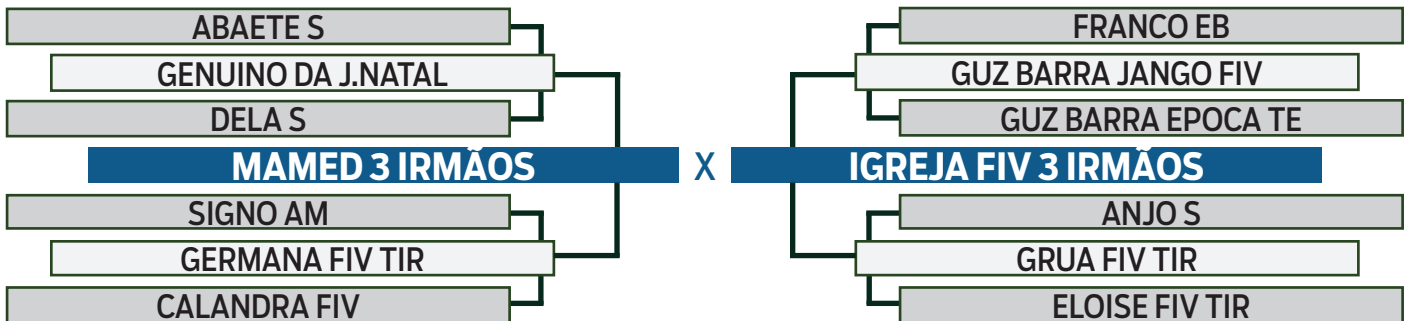

PESO	PE
630 kg	34 cm

iABCZ	DECA
8.17	2

REGADOR 3 IRMÃOS

SEXO: MACHO - REG: TIR 2566 - RAÇA: GUZERÁ PO - NASC.: 15/10/2019

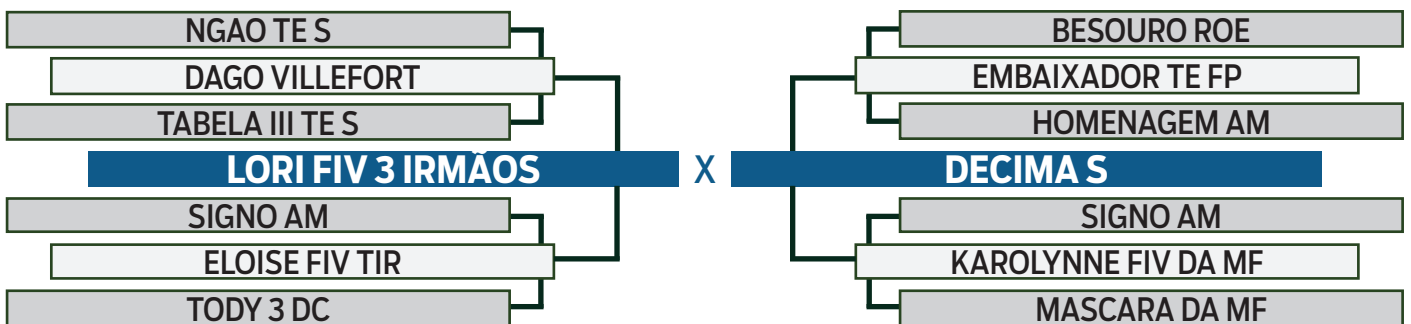

PESO	PE
637 kg	35 cm

iABCZ	DECA
8.98	2



18° LEILÃO VIRTUAL



LOTE

32

DUPLO

REFEM 3 IRMÃOS

SEXO: MACHO - REG: TIR 2562 - RAÇA: GUZERÁ PO - NASC.: 12/10/2019

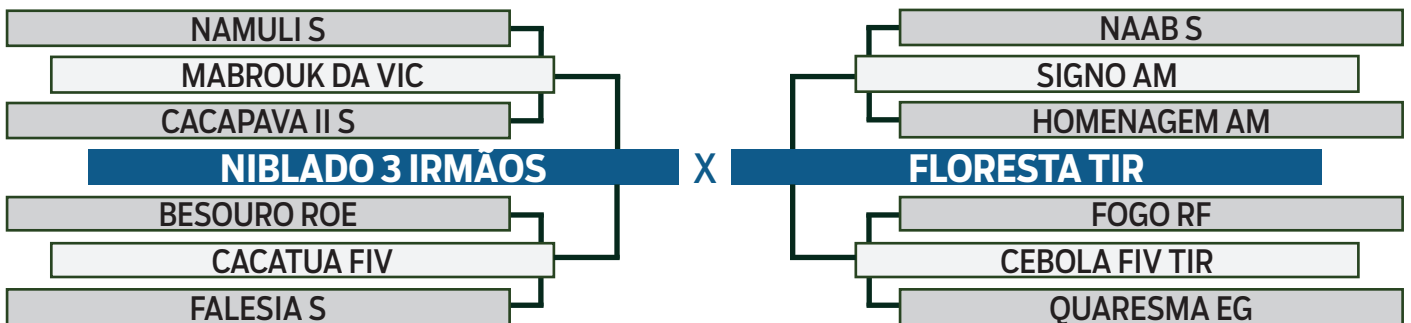

PESO	PE
636 kg	36 cm

iABCZ	DECA
5.47	3

RENAM 3 IRMÃOS

SEXO: MACHO - REG: TIR 2586 - RAÇA: GUZERÁ PO - NASC.: 02/11/2019

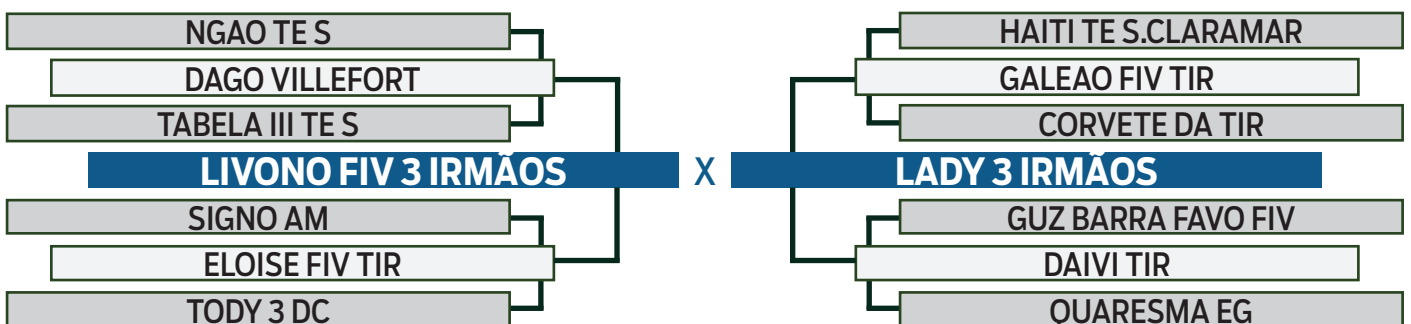

PESO	PE
647 kg	38 cm

iABCZ	DECA
3.57	4





LOTE

33

DUPLO

RARDAL 3 IRMÃOS

SEXO: MACHO - REG: TIR 2525 - RAÇA: GUZERÁ PO - NASC.: 28/09/2019

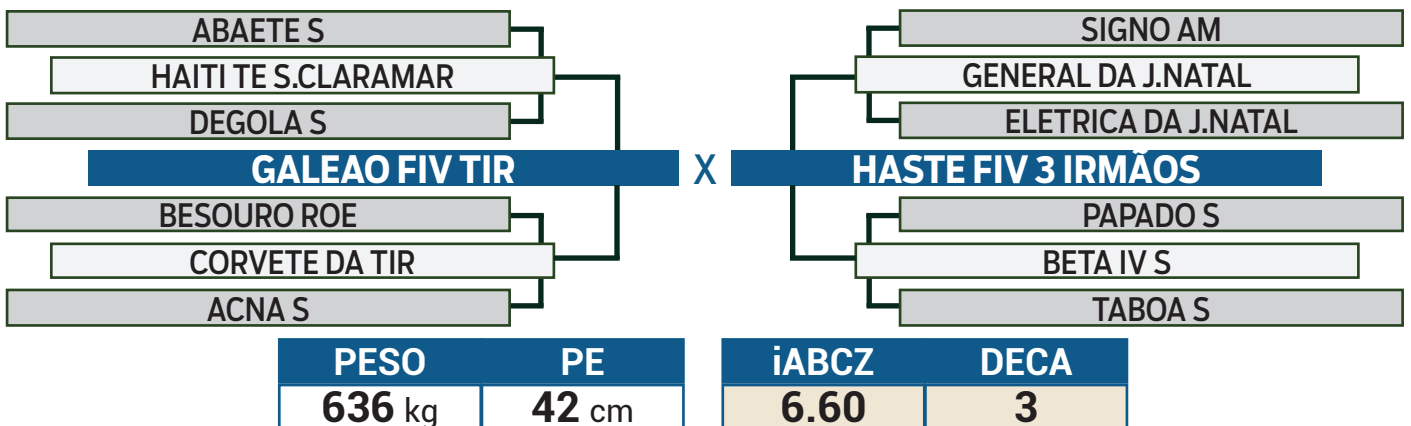

SERENO 3 IRMÃOS

SEXO: MACHO - REG: TIR 2727 - RAÇA: GUZERÁ PO - NASC.: 17/08/2020

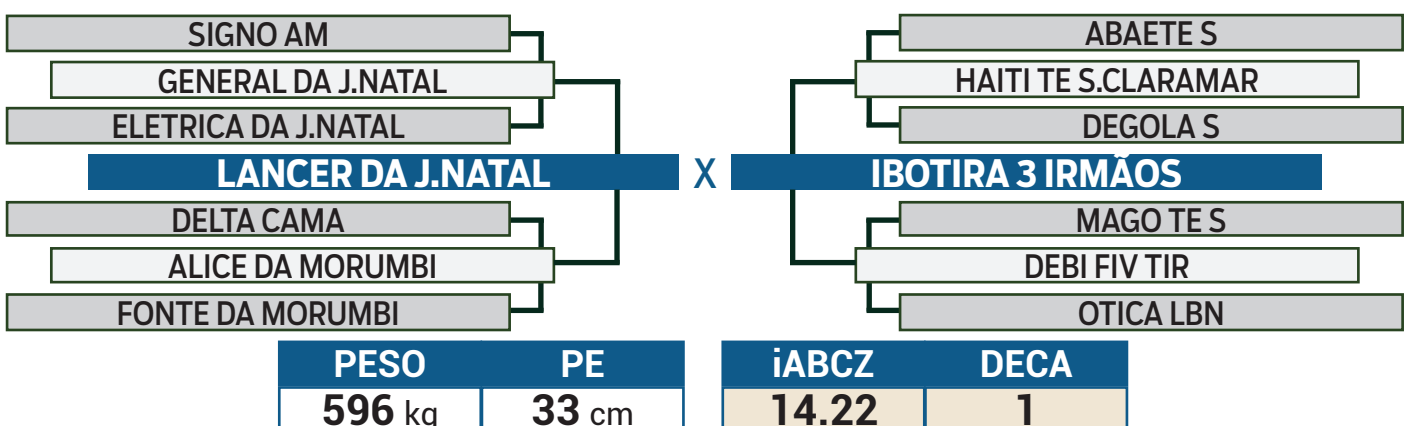

18° LEILÃO VIRTUAL



LOTE

34

DUPLO

RAUL 3 IRMÃOS

SEXO: MACHO - REG: TIR 2551 - RAÇA: GUZERÁ PO - NASC.: 09/10/2019

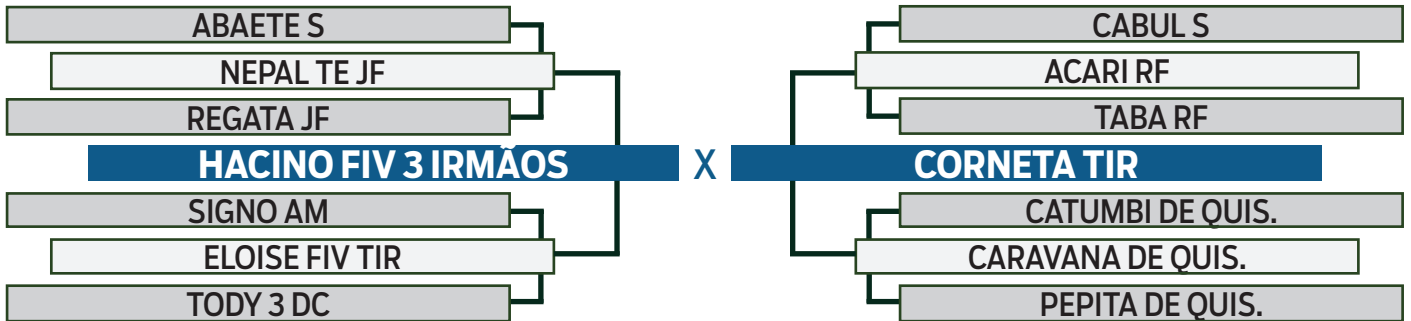

PESO	PE
627 kg	38 cm

iABCZ	DECA
-4.33	9

SAMY 3 IRMÃOS

SEXO: MACHO - REG: TIR 2648 - RAÇA: GUZERÁ PO - NASC.: 28/01/2020

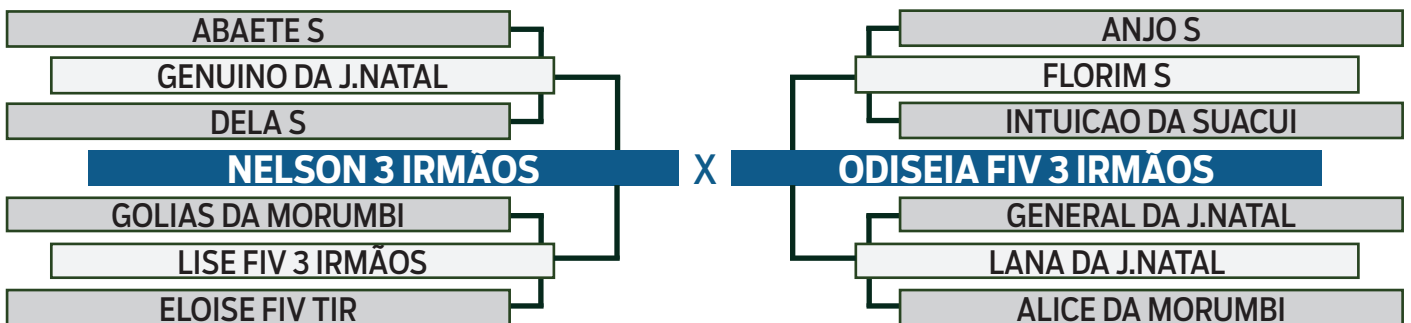

PESO	PE
616 kg	37 cm

iABCZ	DECA
10.53	1



18° LEILÃO VIRTUAL



LOTE

35

DUPLO

SEIS 3 IRMÃOS

SEXO: MACHO - REG: TIR 2705 - RAÇA: GUZERÁ PO - NASC.: 17/07/2020

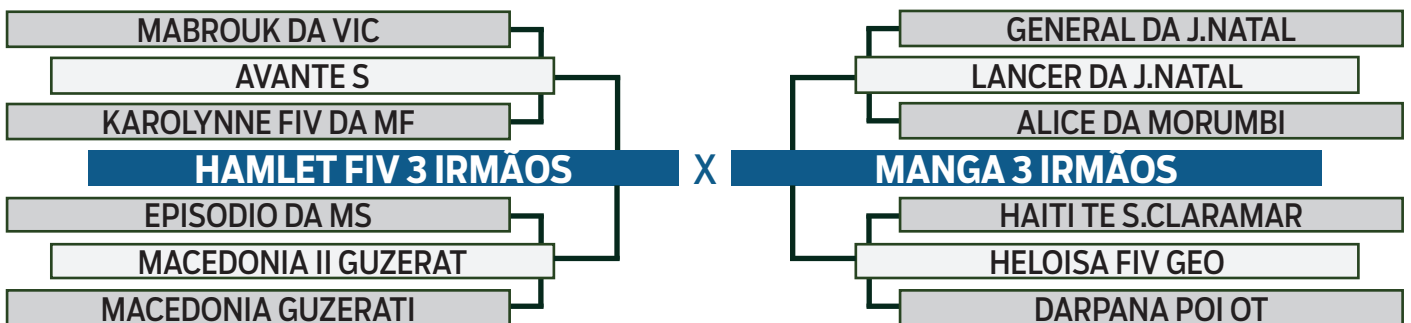

PESO	PE
597 kg	40 cm

iABCZ	DECA
7.80	2

SENIVALDO 3 IRMÃOS

SEXO: MACHO - REG: TIR 2714 - RAÇA: GUZERÁ PO - NASC.: 26/07/2020

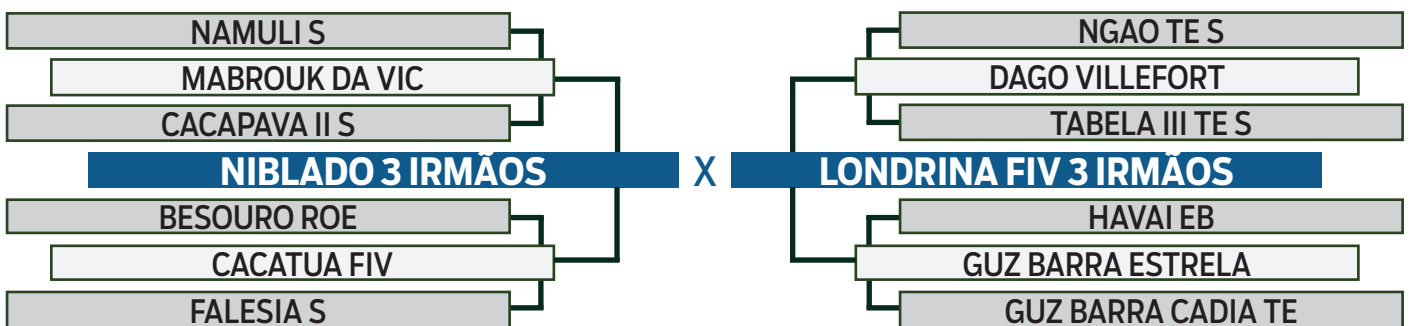

PESO	PE
586 kg	36 cm

iABCZ	DECA
14.84	1



18° LEILÃO VIRTUAL



LOTE

36

DUPLO

SANCHO 3 IRMÃOS

SEXO: MACHO - REG: TIR 2649 - RAÇA: GUZERÁ PO - NASC.: 28/01/2020

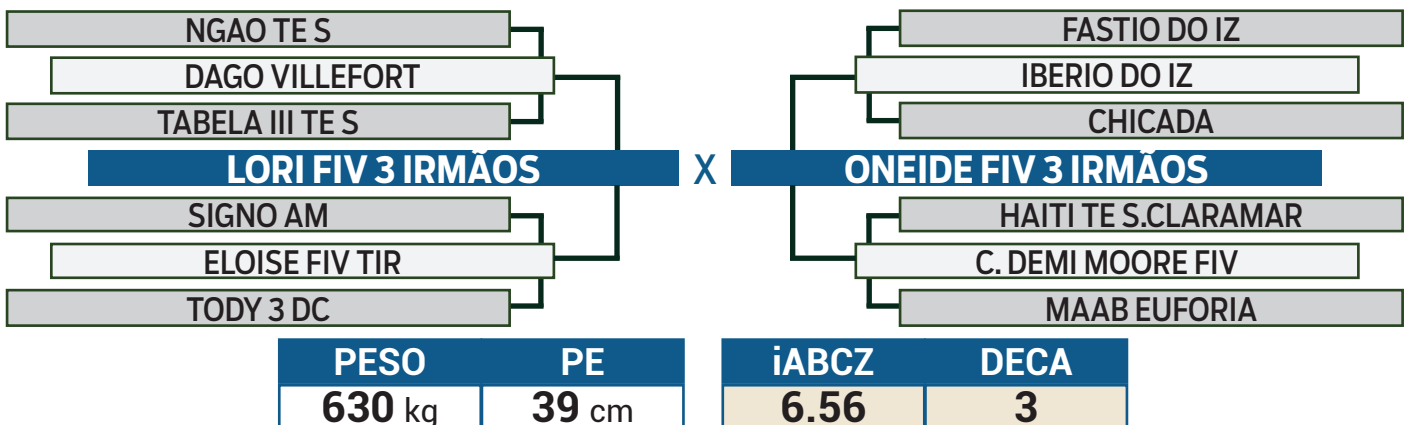

SANDEIRO 3 IRMÃOS

SEXO: MACHO - REG: TIR 2655 - RAÇA: GUZERÁ PO - NASC.: 02/02/2020

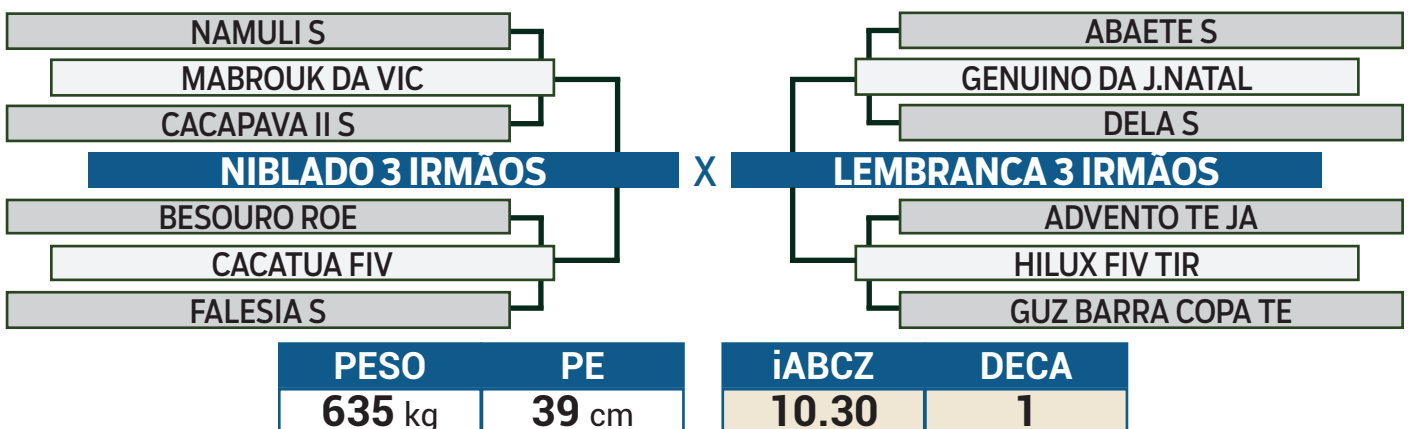

18° LEILÃO VIRTUAL

Guzerá



LOTE

37

INDIVIDUAL

RECADO 3 IRMÃOS

SEXO: MACHO - REG: TIR 2554 - RAÇA: GUZERÁ PO - NASC.: 10/10/2019

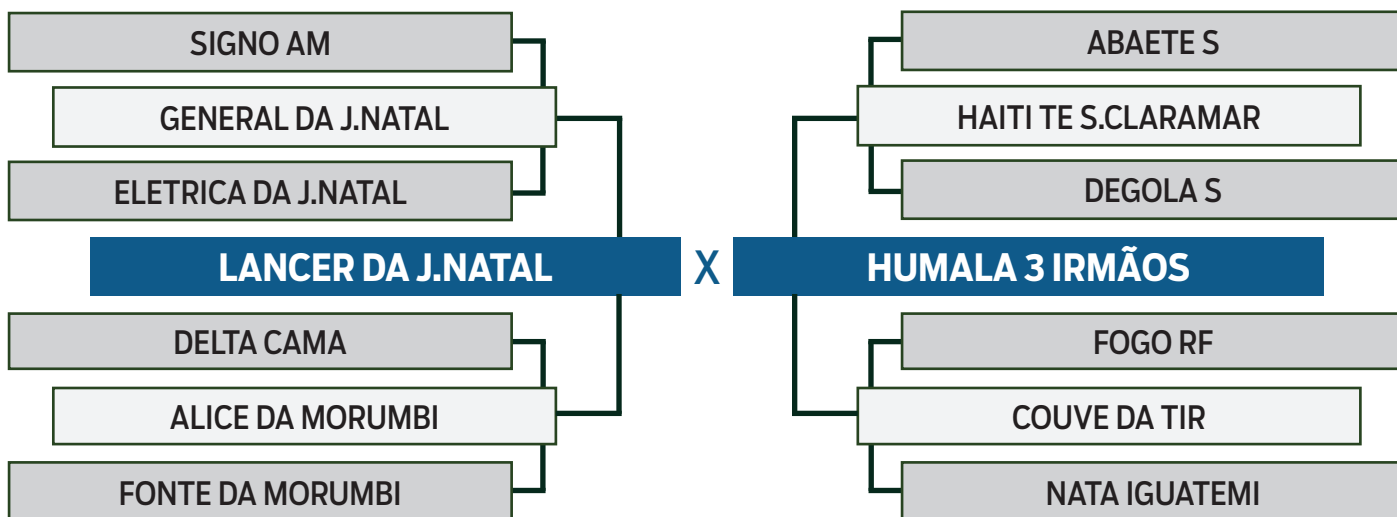

PESO	PE
644 kg	40 cm

iABCZ	DECA
0.23	6

