

03 de JULHO às 20h

Leilão Produção Premium
DIAMANTINO VITÓRIA



Agropecuária
Diamantino

@agrodiamantino



@fazenda.vitoria

Leiloeira:



Transmissão:



Assessorias:



Leilão Produção Premium DIAMANTINO VITÓRIA

REGULAMENTO DO LEILÃO

O presente regulamento estabelecerá as normas que serão observadas durante o leilão, sendo que seu cumprimento será obrigatório a todos aqueles que, na condição de convidados, participantes e/ou promotores do evento, quiserem promover a aquisição ou venda de animal(is) ou produto(s) agrobusiness, ou como mero espectador.

1. DEFINIÇÕES

1.1 Considera-se LEILÃO o evento que visa a comercialização de animal(is) e/ou produto(s), pela melhor oferta de valores, efetuada de forma aberta e aceita por um leiloeiro.

1.2 Considera-se EMPRESA LEILOEIRA a empresa responsável pela organização e coordenação do leilão. O presente leilão será coordenado e organizado pela Central Leiloes Ltda.

1.3 Considera-se LEILOEIRO a pessoa inscrita no Sindicato Nacional dos Leiloeiros Rurais, detentor de fé-pública, e que será responsável pela recepção das propostas de ofertas aos lotes comercializados, bem como pela batida do martelo e concretização do negócio.

1.4 Considera-se PROMOTOR DO EVENTO a(s) pessoa(s), física(s) ou jurídica(s), que for(em) responsável(is) pela promoção do evento e arrematação do(s) animal(is) ou produto(s) para serem comercializados no leilão.

1.5 Considera-se CONVIDADO a pessoa, física ou jurídica, que for proprietária de animal(is) ou produto(s) que será(o) comercializado(s) no leilão. Ao convidado também será permitida a realização de compras no leilão.

1.6 Considera-se PARTICIPANTE todo aquele que comparecer no leilão e que tenha interesse na compra de animal(is) ou produto(s) comercializado(s) no evento, ou como mero espectador.

1.7 Considera-se COMISSÃO DE COMPRA a comissão paga pelo comprador do(s) animal(is) / produto(s) à EMPRESA LEILOEIRA, que será anunciada pelo leiloeiro no início do leilão, cujo percentual incidirá sobre o valor total de cada lote apreçoado.

1.8 Considera-se COMISSÃO DE VENDA a comissão paga pelo proprietário do(s) animal(is) / produto(s) ao PROMOTOR DO EVENTO / EMPRESA LEILOEIRA.

1.9 Considera-se PRODUTO tudo que não seja semovente e que possa ser comercializado em leilão, tais como: embrião, sêmen, etc.

1.10 Considera-se LANCE DE DEFESA o lance ofertado pelo próprio proprietário do animal(is) ou produto(s), quando não alcançado o preço esperado por este junto ao leilão. Nesta hipótese, o proprietário será responsável pelo pagamento das comissões de compra e venda acima previstas.

1.11 Considera-se LOTE o grupo de animais ou o animal individualmente e/ou de produtos a serem colocados à venda através de leilão, devidamente identificado no catálogo.

2. CADASTRO:

2.1 Todo aquele que pretenda apresentar lance no leilão deverá estar previamente cadastrado junto à Central Leiloes Ltda, podendo encaminhar tal solicitação à empresa leiloeira com antecedência, para fins de análise e aprovação prévia dos cadastros. Nesta hipótese, o pedido de cadastramento importará em autorização automática à empresa leiloeira de consulta de informações do solicitante junto ao SERASA ou outros órgãos de proteção ao crédito.

2.2 A Central Leiloes Ltda disponibilizará aos convidados e participantes um escritório no local do evento, podendo o cadastro ser efetuado neste local. Nesta hipótese, toda compra efetuada pelo convidado ou participante ficará condicionada à posterior aprovação do cadastro, bem como aceitação pelo VENDEDOR.

2.3 A presença dos convidados ou participantes no recinto do leilão importará em imediata autorização à Central Leiloes Ltda em promover consultas sobre os mesmos junto ao SERASA ou outros órgãos de proteção ao crédito.

2.4 Os empregados da Central Leiloes Ltda não estão autorizados a avaliar ou endossar qualquer comprador junto ao leilão.

2.5 A existência de cadastro não dispensará a necessidade de apresentação de avalista, caso seja solicitado pelo VENDEDOR ou pela Central Leiloes Ltda.

2.6 Será permitida a compra de animal(is) / produto(s) mediante procuração por Instrumento Público, a qual deverá ser específica para aquele evento e deverá conter o valor máximo autorizado pelo outorgante e desde que este possua cadastro aprovado junto à Central Leiloes Ltda, que permanecerá com referida procuração.

2.7 A Central Leiloes Ltda atua como intermediária das transações, sendo responsável pela organização e coordenação do evento, não se responsabilizando pelo inadimplemento do comprador, seja em relação ao valor do(s) produto(s) / animal(is) adquirido(s), seja em relação às comissões de venda. Portanto, cabe ao vendedor manifestar-se sobre o cadastro do comprador antes da assinatura do contrato de compra e venda, bem como exigir a assinatura de avalista antes da formalização deste contrato.

3. DO LEILOEIRO:

3.1 O leilão será realizado por um LEILOEIRO RURAL, devidamente inscrito nos órgãos próprios, sendo que a venda considerará efetuada com a batida do martelo, momento em que as partes, compradores e vendedores, estarão obrigados ao cumprimento do negócio fechado, exceto na hipótese de não aprovação do cadastro do comprador, na forma do item 02 supra.

3.2 Poderá o leiloeiro, durante o leilão, promover as alterações das presentes normas, estabelecer outras regras, alterar as disposições do catálogo, de lotes ou condições de pagamento, instituir preços mínimos, sem direito de reclamação ou indenização por parte dos convidados ou participantes.

4. DISPOSIÇÕES ESPECÍFICAS PARA LEILÃO DE PRENHEZES:

4.1 Salvo estipulação em contrário, nos casos de livre acasalamento ou embrião a ser coletado, a primeira parcela será considerada como sinal de negócio e devidas no ato. As demais parcelas somente poderão ser exigidas do(s) COMPRADOR(es) após o recebimento ou a retirada da(s) prenhez(es) confirmada(s). Caso o VENDEDOR tenha recebido antecipadamente alguma parcela e a prenhez não consiga se realizar o VENDEDOR restituirá ao(s) COMPRADOR(es) o valor recebido.

4.2. PRENHEZES RECEPTORAS:

4.2.1. O VENDEDOR se responsabiliza em apresentar a(s) receptora(s) em perfeitas condições físicas, com boa habilidade maternal, a fim de bem criar o embrião.

4.2.2. O COMPRADOR, por sua vez, se compromete a mantê-la(s) sob as mesmas condições de manejo e trato, a fim de não prejudicar o desenvolvimento do embrião adquirido.

4.2.3. O COMPRADOR deverá comunicar imediatamente o VENDEDOR em caso de óbito da receptora e/ou da "cria", bem como de qualquer intercorrência que venha a surgir durante o período gestacional.

4.3. EMBRIÕES A SEREM COLETADOS:

4.3.1. É de responsabilidade de VENDEDOR a coleta e transferência do referido acasalamento, tendo o prazo máximo de 90 dias para a entrega da receptora prenhe, a contar da data da assinatura do presente Contrato, findo o qual poderá o COMPRADOR optar, em comum acordo com o VENDEDOR, escolher outro acasalamento já realizado, de igual importância e valor.

4.4. LIVRES ACASALAMENTOS:

4.4.1. O VENDEDOR oferece a doadora para ser acasalada com o touro da escolha do COMPRADOR, ficando a mesma na propriedade do titular.

4.4.2. O COMPRADOR tem o prazo máximo de 30 dias para enviar o sêmen do reprodutor escolhido, ou autorizar o proprietário da doadora a acasalá-la segundo seu critério.

4.4.3. Todas as despesas provenientes do transporte e aquisição de sêmen que porventura possam ocorrer, serão de inteira responsabilidade do COMPRADOR.

4.4.4. Do acasalamento em questão o COMPRADOR terá direito a apenas uma prenhez proveniente da lavagem, salvo disposição em contrário e acordado entre as partes. Terá também direito a optar se tal prenhez será sexada de macho ou fêmea.

4.4.5. O VENDEDOR garante ao COMPRADOR que a prenhez adquirida venha a nascer com saúde, com garantia de receber RGN (registro geral de nascimento) e RGD (registro geral definitivo).

4.4.6. Caso o produto nascido não preencha os requisitos mencionados no item anterior, deverá o VENDEDOR substituir o produto, caso não possua o mesmo acasalamento, de comum acordo com o COMPRADOR, substituí-lo por outro já nascido de igual categoria e valor.

4.5 A(s) prenhez(es) será(ão) entregue(s) por malha viária, podendo ainda o COMPRADOR retirá-la da propriedade de origem, sob sua conta e responsabilidade.

5. DISPOSIÇÕES ESPECÍFICAS PARA LEILÃO DE SÊMEN:

5.1. O VENDEDOR responde pela qualidade do sêmen de animal de sua propriedade posto a venda.

Leilão Produção Premium DIAMANTINO VITÓRIA

CONTINUAÇÃO DA PÁGINA ANTERIOR...

6. DISPOSIÇÕES GERAIS PARA TODOS OS LEILÕES:

6.1. O leiloeiro apregoará, no início de cada lote, o valor do lance que, multiplicado pelo número de parcelas determinadas, formará o preço total de venda e compra do(s) animal(is)/ produto(s). Também será informada a condição de cada venda, data de vencimento das parcelas, condições gerais do(s) produto(s) ou a(s) condição(ões) física(s) do(s) animal(is) referentes a cada lote.

6.2. Os leilões referentes à gado de elite, embrião e sêmen serão realizados com CLÁUSULA DE RESERVA DE DOMÍNIO, que abrangerá inclusive as "crias" advindas destes, conforme disposto no artigo 95 do Código Civil.

6.3. Excetuando o disposto no item 2. deste Regulamento (aprovação de cadastro), as vendas efetuadas durante o leilão são irrevogáveis e irrevogáveis, obrigando comprador e vendedor ao seu cumprimento, por si e por seus herdeiros ou sucessores.

6.4. Ainda que existente índice deflacionário divulgado pelo Governo Federal, os preços estabelecidos no leilão não serão alterados.

6.5. Caberá ao comprador o pagamento do ICMS e ao vendedor o recolhimento do mesmo, referente ao lote adquirido, devendo o segundo informar a Central Leilões Ltda o número de inscrição junto à Receita Estadual.

6.6. A participação no leilão de qualquer pessoa, seja comprador ou vendedor, implicará na presunção de aceitação de todas as normas previstas neste Regulamento, e, face disponibilização deste Regulamento a todos que se encontram presentes no recinto do leilão através do catálogo, não poderá alegar desconhecimento para eximir de seu cumprimento.

6.7. Compradores domiciliados fora do país deverão informar-se no escritório sobre as condições que regem a compra e venda, que no caso presente somente se operará com o pagamento à vista, em moeda corrente do país, no ato do negócio.

6.8. Salvo estabelecido de forma diversa, por escrito, antes do leilão, o comprador será responsável pelo pagamento da comissão de compra, a qual recai sobre o valor do lote no momento da batida do martelo, em favor da EMPRESA LEILOEIRA, cujo percentual será divulgado pelo leiloeiro no início do evento.

6.9. Salvo estabelecido de forma diversa, por escrito, antes do leilão, o vendedor será responsável pelo pagamento da comissão de venda, a qual recai sobre o valor do lote no momento da batida do martelo, em favor do PROMOTOR DO EVENTO / EMPRESA LEILOEIRA, cujo percentual foi acordado anteriormente entre as partes.

6.10. As taxas do leilão, assim como as comissões, para comprador e vendedor, são irrevogáveis e irrevogáveis. No caso da não concretização do negócio após o remate, a parte responsável pelo cancelamento do negócio arcará com as mesmas em sua totalidade.

6.11. EM caso de pagamento à vista das parcelas de compra, o desconto poderá ser concedido pelo vendedor, mas tal desconto não recai sobre as comissões em favor da Leiloeira.

6.12. No lance de defesa, conforme definição do item 1.10 deste regulamento, o proprietário do animal será responsável pelo pagamento da comissão de compra e venda em favor do PROMOTOR DO EVENTO / EMPRESA LEILOEIRA, sobre o valor do lote no momento da batida do martelo.

6.13. Não serão aceitos pagamentos das parcelas vencíveis no ato da compra com cheques de terceiros.

6.14. Todos os pagamentos efetuados em cheque somente serão considerados quitados com a respectiva compensação.

6.15. As GTAS (Guias de Trânsito dos Animais) serão emitidas exclusivamente em nome do comprador e não poderão ser transferidas a terceiros.

6.16. Os catálogos do leilão são de responsabilidade dos vendedores, não sendo a Central Leilões Ltda responsável por eventuais erros constantes nestes, os quais inclusive poderão ser retificados pelo leiloeiro.

6.17. Quando da batida do martelo os lances forem simultâneos entre dois compradores, o leiloeiro pedirá o retorno do animal à pista e reiniciará a venda dos mesmos, a partir do lance em questão, para o desempate.

6.18. Serão de exclusiva responsabilidade do VENDEDOR o(s) animal(is) colocado(s) a leilão estar(em) saudável(eis), com toda a documentação sanitária atualizada, bem como sua guarda, manutenção e segurança, durante o tempo em que se mantiver(em) no local do leilão, seja no estábulo, em sua propriedade, para os casos de Leilão Virtual, em trânsito ou enquanto estiverem sendo exibidos na pista, até o momento da batida do martelo, passando então, tais responsabilidades a serem exclusivas do COMPRADOR, não restando à Central Leilões Ltda. nenhum ônus sobre o itens mencionados, bem como, em caso de acidente e danos que, eventualmente, venha(m) a ocorrer com o(s) animal(is).

6.18.1. É de responsabilidade do VENDEDOR a veracidade de todas as

informações fornecidas à leiloeira referente ao(s) animal(is) e/ou produto(s) colocado(s) a leilão. Bem como, fica o VENDEDOR responsável, cível e criminalmente pela omissão de informar a empresa Leiloeira sobre qualquer intercorrência relacionadas ao(s) animal(is) e/ou produto(s) até o momento do leilão.

6.18.2. Após a batida do martelo, a venda será considerada irrevogável e irrevogável, correndo a partir de então, por conta e risco do COMPRADOR, a vida e integridade física do(s) animal(is), razão pela qual, é facultado a este COMPRADOR, caso opte e se responsabilize pelas despesas, contratar cobertura securitária ao(s) animal(is) arrematados.

6.18.3. A morte do(s) animal(is), com seguro ou não, anomalias físicas encontradas no animal(is) por exames radiológicos ou outros, perca de prenhes, estado do(s) animal(is) no ato da entrega pelo VENDEDOR e outros motivos não inerentes ao momento da venda) a leiloeira não se obriga nos termos deste regulamento.

6.18.4. Tanto para os leilões presenciais, bem como para os leilões virtuais, após a batida do martelo, fica facultado entre VENDEDOR e COMPRADOR decidirem o momento mais apropriado para o transporte do(s) animal(is). Porém, os riscos inerentes ao(s) animal(is) arrematados até o momento do seu transporte, correrá por conta exclusiva do COMPRADOR, não podendo o VENDEDOR ficar responsável pela vida e integridade física do(s) animal(is) até seu efetivo embarque para transporte, salvo comprovada sua exclusiva culpa.

6.19. No caso de comercialização efetuada através de canal fechado de televisão (Leilões Virtuais), o vendedor compromete-se a entregar o(s) animal(is) (independente do local de entrega), somente quando tiver em sua posse a respectiva documentação de venda, devidamente assinada pelo comprador, eximindo a Central Leilões Ltda de qualquer responsabilidade se a presente cláusula não for cumprida.

7. DA AUTORIZAÇÃO DE USO DO NOME, IMAGEM E VOZ DOS PRESENTES AO LEILÃO:

7.1. A entrada da pessoa no recinto do leilão importará na presunção em favor da EMPRESA LEILOEIRA e do PROMOTOR DO EVENTO, sem ônus a estes, ao uso de seus NOMES, IMAGENS e SOM durante a realização do evento, bem como após a ocorrência deste para fins de divulgação do resultado final alcançado. Autorizam, também, a divulgação em periódicos e em site de todas as informações referentes ao leilão, tais como: nome do comprador, do vendedor, do animal ou produto comercializado e o valor efetivo da transação. Finalmente, fica autorizada a gravação de todas as imagens do leilão e dos participantes, bem como a transmissão ao vivo destas por canal fechado de televisão e, ainda, a divulgação de fotos em periódicos e em site próprio da EMPRESA LEILOEIRA.

8. DO CONTRATO DE COMPRA E VENDA:

8.1. Ao final da venda de cada lote a Central Leilões Ltda promoverá a emissão do contrato de compra e venda, bem como das notas promissórias referentes ao leilão, as quais serão assinadas imediatamente pelo vendedor e comprador. As notas fiscais referentes às vendas, que deverão ser emitidas pelos vendedores, bem como a nota fiscal da comissão de compra a ser emitida pela empresa leiloeira, serão efetuadas posteriormente.

8.2. Ficam fazendo parte integrante do contrato de compra e venda todas as regras constantes neste regulamento, bem como outras que forem estabelecidas pelo leiloeiro durante o leilão.

"É proibida a reprodução em parte ou no todo".

Leilão Produção Premium DIAMANTINO VITÓRIA

100

Vendedor:

NELORE VITÓRIA / FAZENDA ACEPAR

THANOS FIV DA FAZ. VITORIA

SEXO: MACHO - REG: LFFV 633 - RAÇA: NELORE PO - NASC.: 10/02/2020

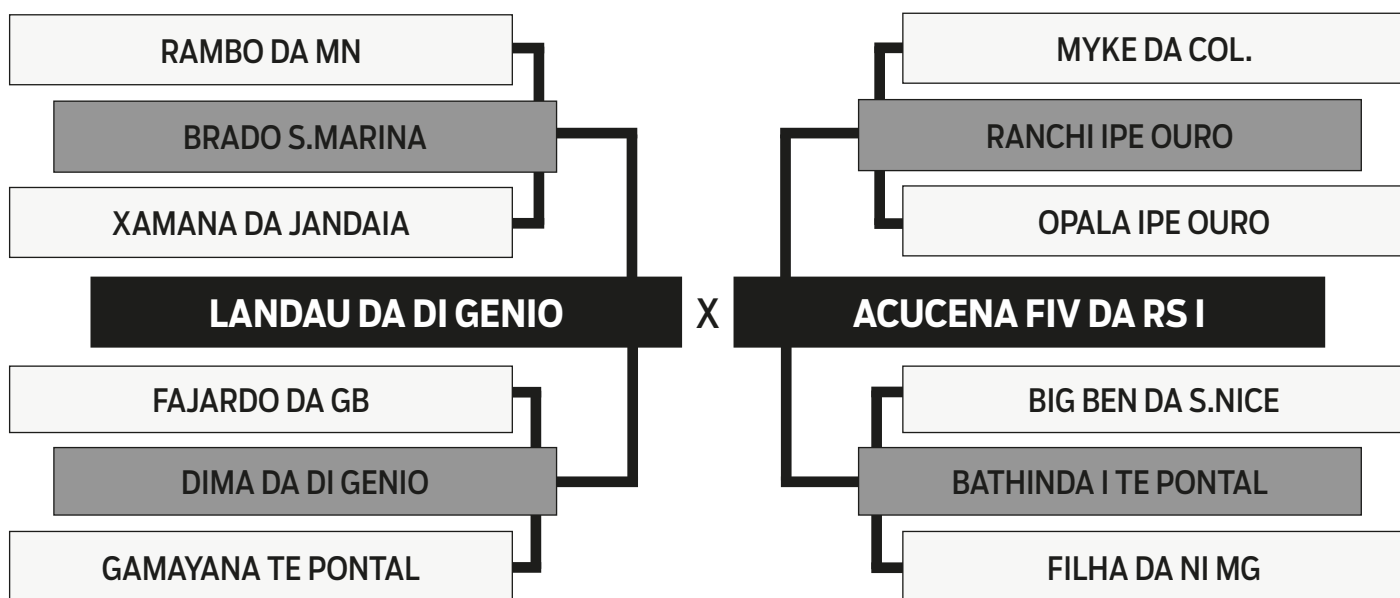

Até 50 doses

R\$ **35,00** / dose

De 51 a 200 doses

R\$ **30,00** / dose

201 doses acima

R\$ **25,00** / dose

pagamento em 6 parcelas



Agropecuária
Diamantino



Leilão Produção Premium DIAMANTINO VITÓRIA

01
DUPLO

Vendedor:
FAZENDA ACEPAR

AQUITA

SEXO: FÊMEA - REG: LMAN 13 - RAÇA: NELORE PO - NASC.: 19/07/2022

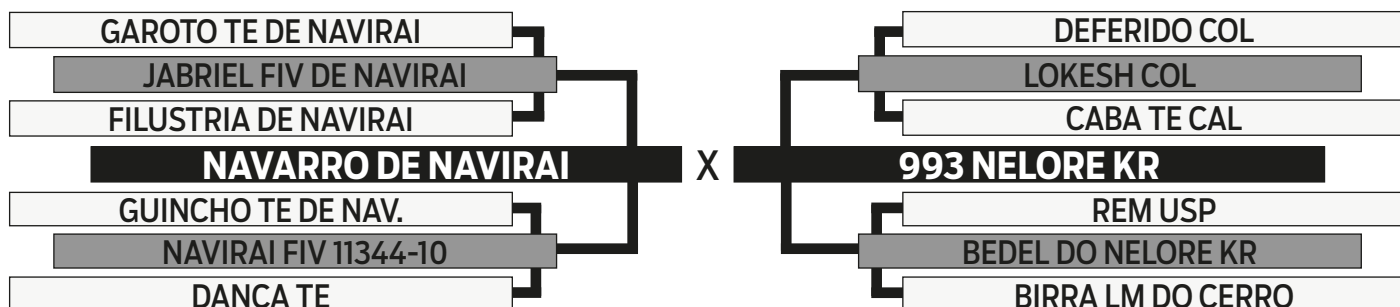

Vendedor:
NELORE VITÓRIA / NELORE AMC
BULGARIA FIV JUNQ

SEXO: FÊMEA - REG: JUNQ 273 - RAÇA: NELORE PO - NASC.: 05/05/2019

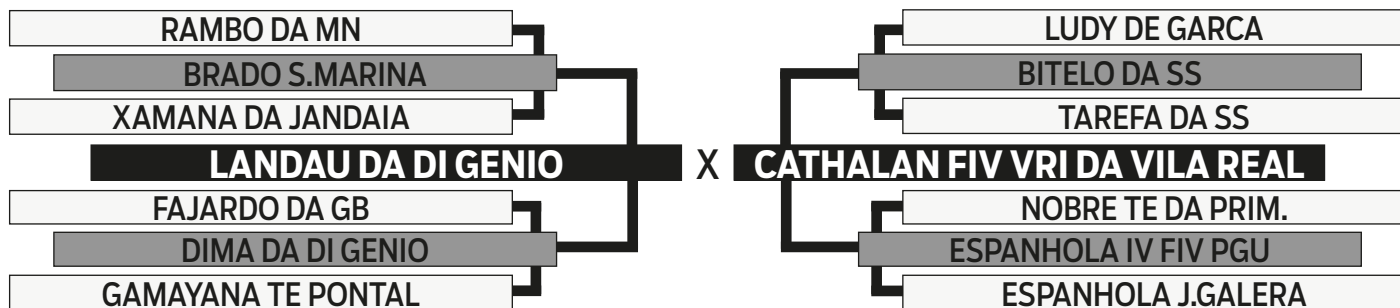

Leilão Produção Premium DIAMANTINO VITÓRIA

02

DUPLO

Vendedor:

**AGROPECUÁRIA DIAMANTINO /
THIERS FERREIRA DE ANDRADE**

DUQUESA DA DIAMANTINO

SEXO: FÊMEA - REG: DSF 6649 - RAÇA: NELORE PO - NASC.: 19/09/2022

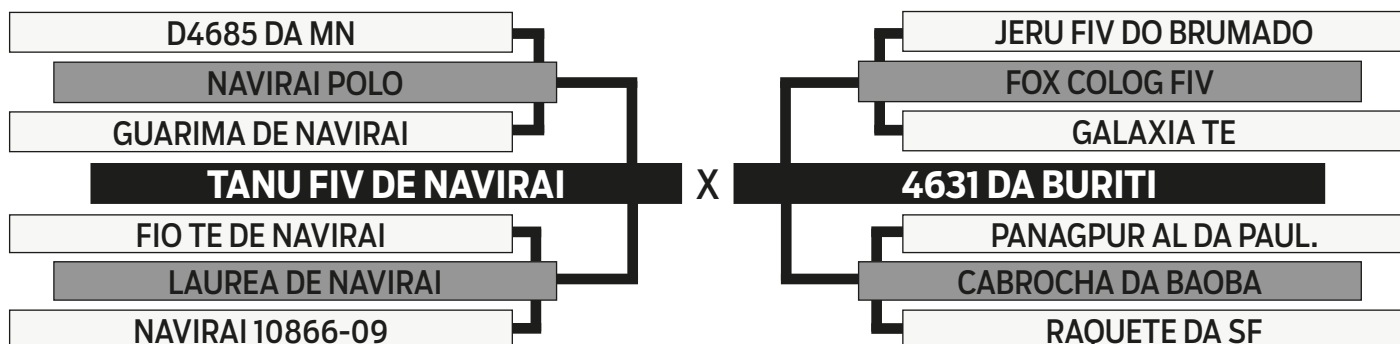

FIONA FIV DA DIAMANTINO

SEXO: FÊMEA - REG: DSF 6632 - RAÇA: NELORE PO - NASC.: 11/09/2022

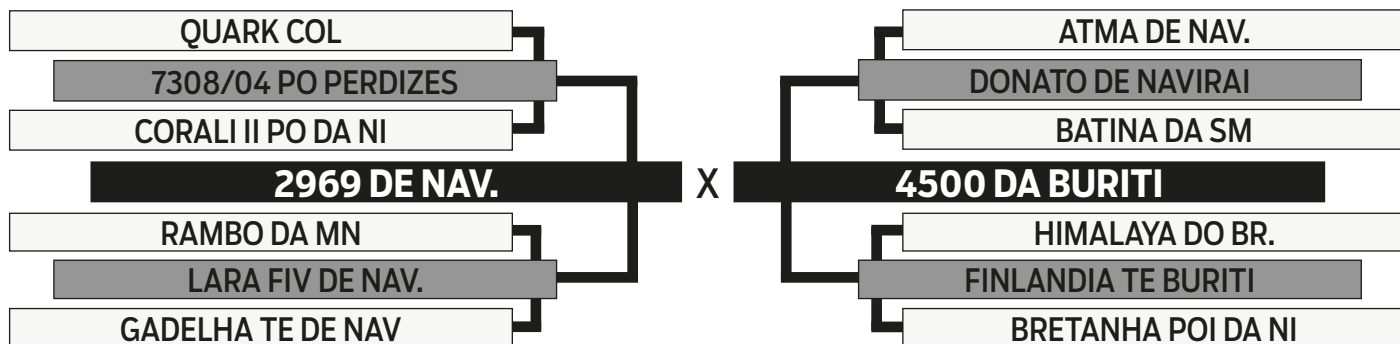

Agropecuária
Diamantino



Leilão Produção Premium DIAMANTINO VITÓRIA

03

DUPLO

Vendedor:

AGROPECUÁRIA DIAMANTINO

RAMBO DO DIAMANTINO

SEXO: MACHO - REG: DSF 6630 - RAÇA: NELORE PO - NASC.: 20/08/2022

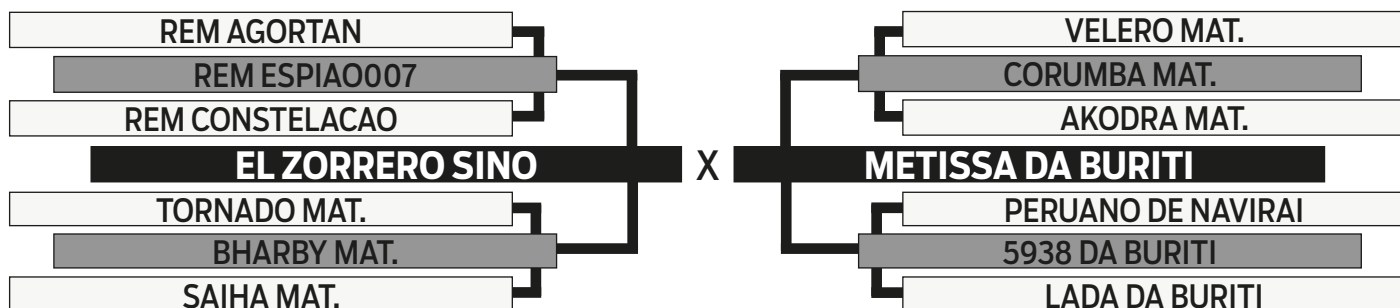

Vendedor:

AGROPECUÁRIA DIAMANTINO / ENIO CASTELO BRANCO

KALLY DA DIAMANTINO

SEXO: FÊMEA - REG: DSF 6631 - RAÇA: NELORE PO - NASC.: 21/08/2022

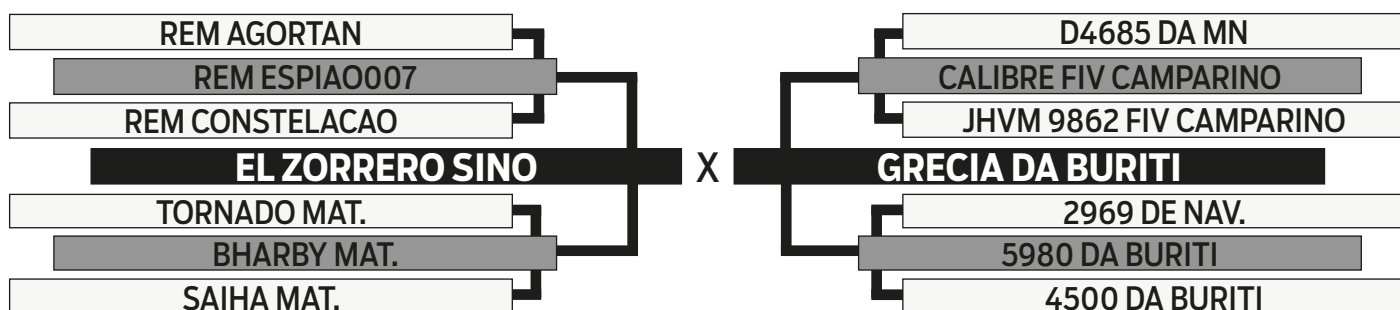

Agropecuária
Diamantino



Leilão Produção Premium DIAMANTINO VITÓRIA

04
TRIPLO

Vendedor:

**AGROPECUÁRIA DIAMANTINO /
THIERS FERREIRA DE ANDRADE**

ARIZONA PALU

SEXO: FÊMEA - REG: TFA 17 - RAÇA: NELORE PO - NASC.: 25/09/2022

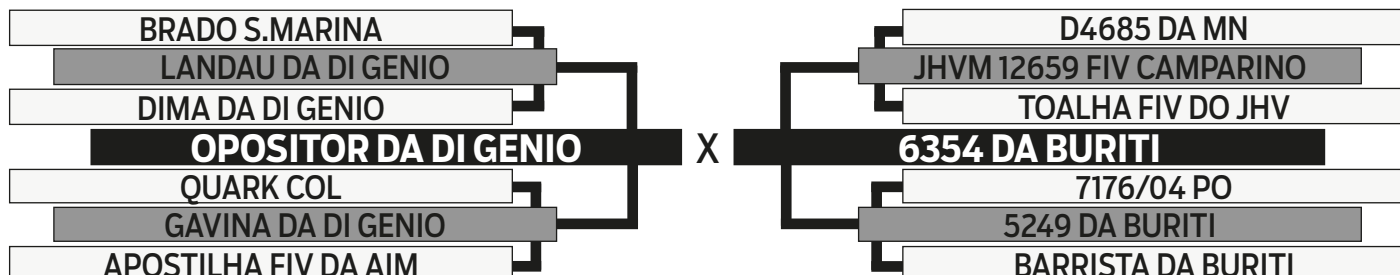

RARIDADE DA DIAMANTINO

SEXO: FÊMEA - REG: DSF 6683 - RAÇA: NELORE PO - NASC.: 27/09/2022

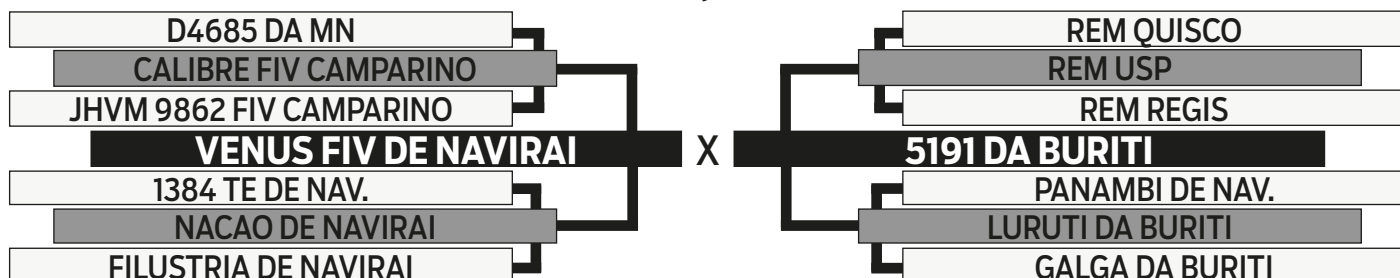

AMADA DA DIAMANTINO

SEXO: FÊMEA - REG: DSF 6653 - RAÇA: NELORE PO - NASC.: 20/09/2022

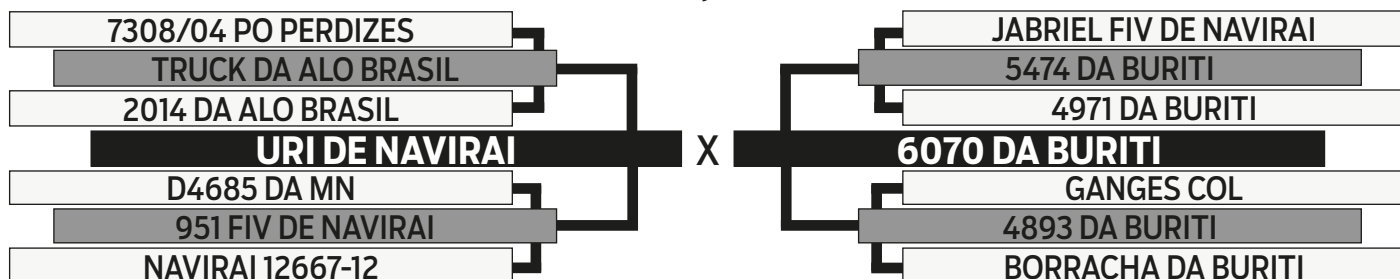

Agropecuária
Diamantino



Leilão Produção Premium DIAMANTINO VITÓRIA

05

DUPLO

Vendedor:
NELORE VITÓRIA

AUSTRALIA FIV DA FAZ.VITORIA

SEXO: FÊMEA - REG: LFFV 882 - RAÇA: NELORE PO - NASC.: 09/02/2022

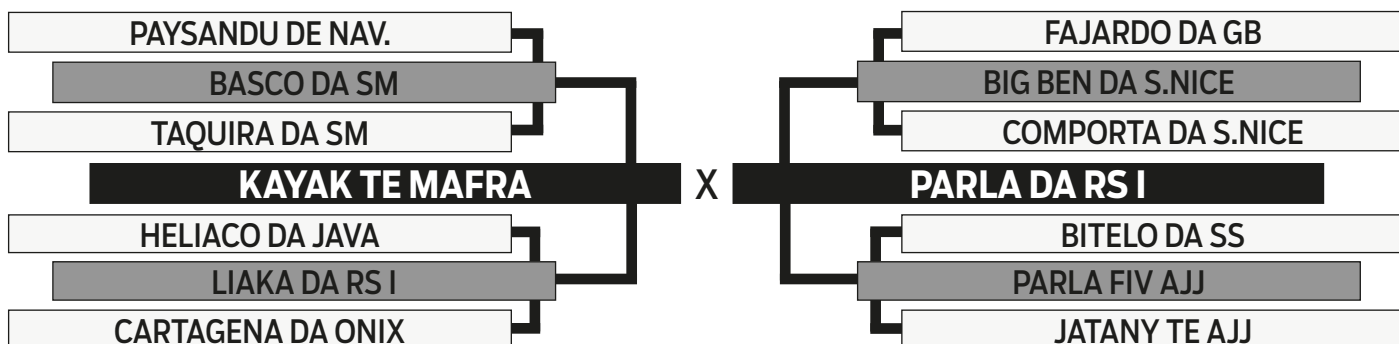

ASTUCIA FIV DA FAZ.VITORIA

SEXO: FÊMEA - REG: LFFV 883 - RAÇA: NELORE PO - NASC.: 09/02/2022

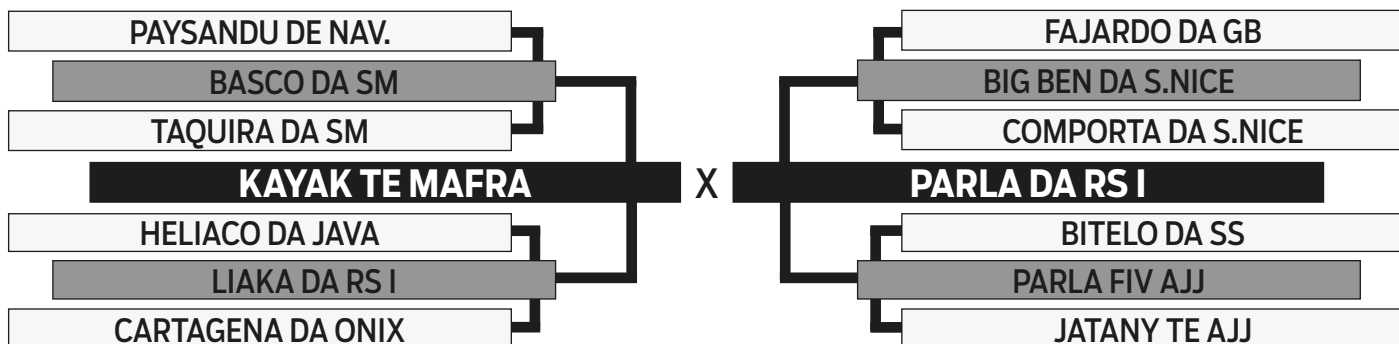

Agropecuária
Diamantino



Leilão Produção Premium DIAMANTINO VITÓRIA

06
TRIPLO

Vendedor:

**AGROPECUÁRIA DIAMANTINO /
THIERS FERREIRA DE ANDRADE**

ANABELY FIV DA DIAMANTINO

SEXO: FÊMEA - REG: DSF 6671 - RAÇA: NELORE PO - NASC.: 23/09/2022

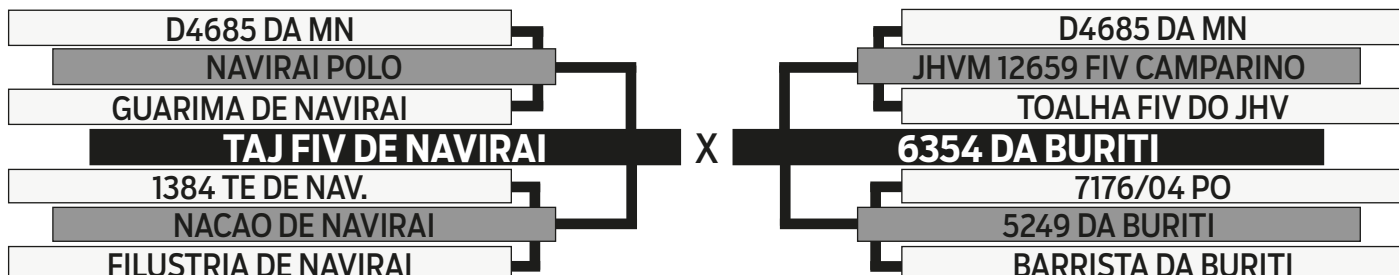

RAINHA FIV DA DIAMANTINO

SEXO: FÊMEA - REG: DSF 6673 - RAÇA: NELORE PO - NASC.: 24/09/2022

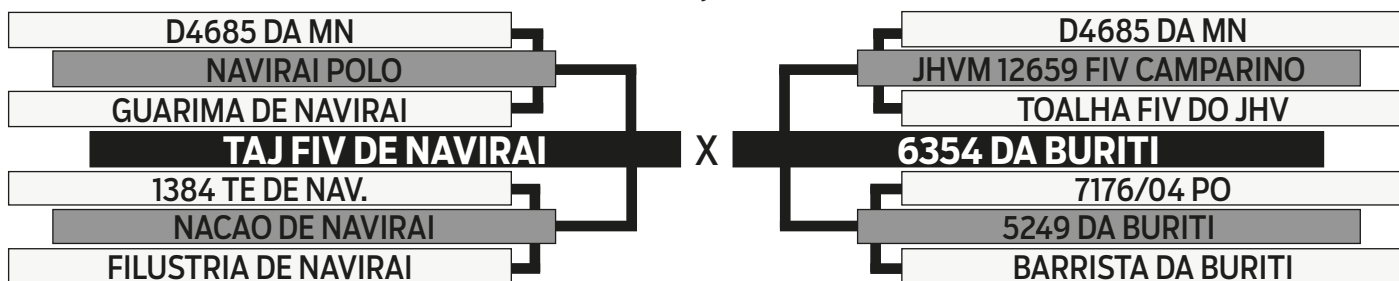

VELEIRA DA DIAMANTINO

SEXO: FÊMEA - REG: DSF 6652 - RAÇA: NELORE PO - NASC.: 20/09/2022

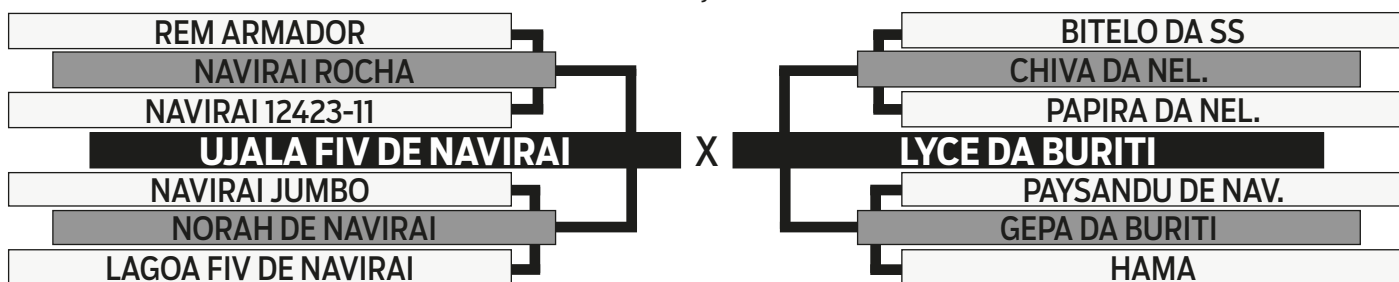

Agropecuária
Diamantino



Leilão Produção Premium DIAMANTINO VITÓRIA

08

QUADRUPLA

Vendedor:

NELORE VITÓRIA

BROMELIA FIV DA FAZ. VITORIA

SEXO: FÊMEA - REG: LFFV 1001 - RAÇA: NELORE PO - NASC.: 05/11/2021

BRADO S.MARINA

BIG BEN DA S.NICE

LANDAU DA DI GENIO

DOLABELA OUROFINO

DIMA DA DI GENIO

LAUREA DA JAVA

INSEMINADA DO DODGE RAM DA RS EM 21/06/2023

Vendedor:

NELORE VITÓRIA / NELORE MONTE VERDE / LÁZARO CAJANGO AGRA DA FAZ.VITORIA

SEXO: FÊMEA - REG: LFFV 818 - RAÇA: NELORE PO - NASC.: 17/07/2021

D4685 DA MN

BASCO DA SM

EURO DA FAZ.VITORIA

ELANA FIV FNT

DYVANA DA INVEST

IZABEL TE DA JUISA

PRENHE DO URANIO EAO EM 10/02/2023

Vendedor:

AGROPECUÁRIA DIAMANTINO MIRTA DA BURITI

SEXO: FÊMEA - REG: DSF 6523 - RAÇA: NELORE PO - NASC.: 12/10/2021

ZAPP BEABISA

CORONEL DA MN

UNIVERSO FIV DE NAVIRAI

5851 DA BURITI

FILUSTRIA DE NAVIRAI

OFERTA DA BURITI

INSEMINADA DO BELGRADO DA SANTA NICE EM 21/06/2023

6551 DA BURITI

SEXO: FÊMEA - REG: DSF 6551 - RAÇA: NELORE PO - NASC.: 02/11/2021

ZAPP BEABISA

GANGES COL

UTAR DE NAVIRAI

5032 DA BURITI

SHACAR DE NAVIRAI

CAIADA DA BAOPA

PRENHE DO ATILA DE NAV EM 14/11/2022



Agropecuária
Diamantino



Leilão Produção Premium DIAMANTINO VITÓRIA

09

QUADRUPLO

Vendedor:

AGROPECUÁRIA DIAMANTINO

FEMINA DA BDF

SEXO: FÊMEA - REG: BDF 4656 - RAÇA: NELORE PO - NASC.: 21/09/2021

SHERLOCK MAT.

PAITHAN MAT.

SHELL FIV DE NAVIRAI

X

NIHLA DA BDF

NAVIRAI FIV 13890-14

PLOCEMA DA BDF

INSEMINADA DO BELGRADO DA SANTA NICE EM 21/06/2023

DOLLY DA BURITI

SEXO: FÊMEA - REG: DSF 6543 - RAÇA: NELORE PO - NASC.: 01/11/2021

TRUCK DA ALO BRASIL

REM USP

URI DE NAVIRAI

X

5580 DA BURITI

951 FIV DE NAVIRAI

4675 DA BURITI

INSEMINADA DO ATHILA DE NAVIRAI EM 21/06/2023

6581 DA BURITI

SEXO: FÊMEA - REG: DSF 6581 - RAÇA: NELORE PO - NASC.: 10/09/2021

NAVIRAI POLO

POKEMOM FIV DE NAVIRAI

TANU FIV DE NAVIRAI

X

5985 DA BURITI

LAUREA DE NAVIRAI

GUARANI DA BURITI

PRENHE DO VISUAL DE NAV EM 28/12/2022

Vendedor:

AGROPECUÁRIA DIAMANTINO / OTÁVIO BATISTA VILAS BOAS

AMIGA OVB

SEXO: FÊMEA - REG: OVB 985 - RAÇA: NELORE PO - NASC.: 20/10/2021

MONGE OVB

PANAGPUR AL DA PAUL.

RIVA OVB

X

AMARULA

KARINA FIV OVB

AMIGA FIV OJC

INSEMINADA DO DODGE RAM DA RS EM 21/06/2023



Agropecuária
Diamantino



Leilão Produção Premium DIAMANTINO VITÓRIA

10
TRIPLO

Vendedor:
NELORE VITÓRIA

IDA DA FAZ.VITORIA

SEXO: FÊMEA - REG: LFFV 710 - RAÇA: NELORE PO - NASC.: 23/08/2021

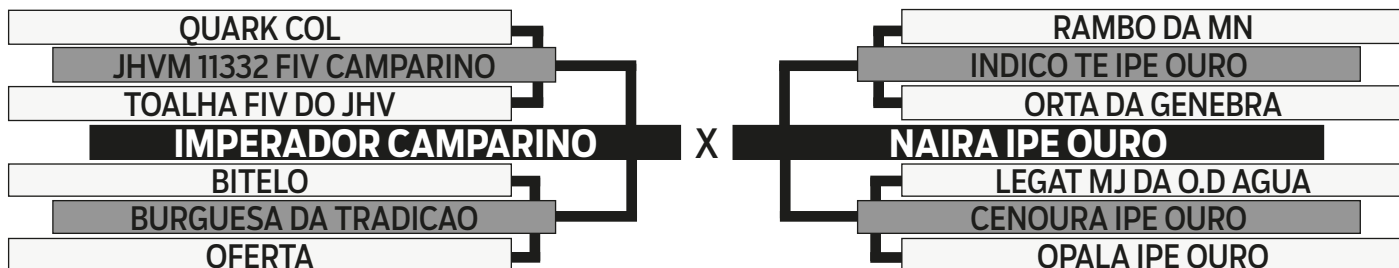

INSEMINADA DO UNIVERSO DE NAVIRAI

IPANEMA DA FAZ.VITORIA

SEXO: FÊMEA - REG: LFFV 741 - RAÇA: NELORE PO - NASC.: 25/10/2021

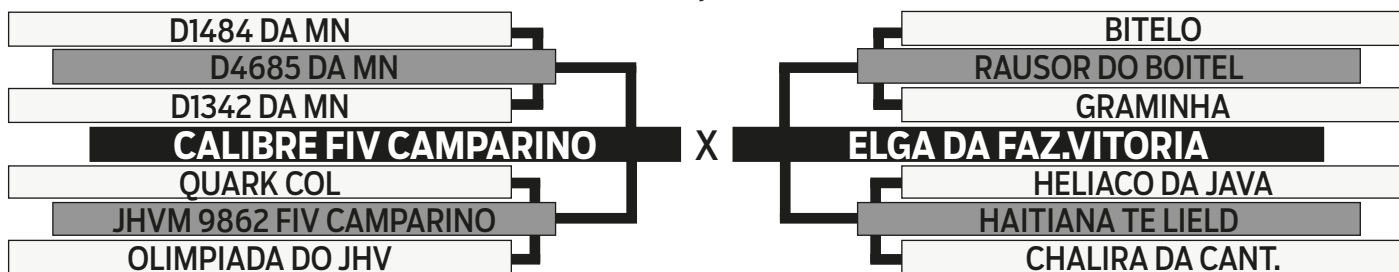

INSEMINADA DO UNIVERSO DE NAVIRAI

Vendedor:
NELORE VITÓRIA / NELORE FM
ALIANDRA

SEXO: FÊMEA - REG: PCAC 422 - RAÇA: NELORE PO - NASC.: 09/01/2021

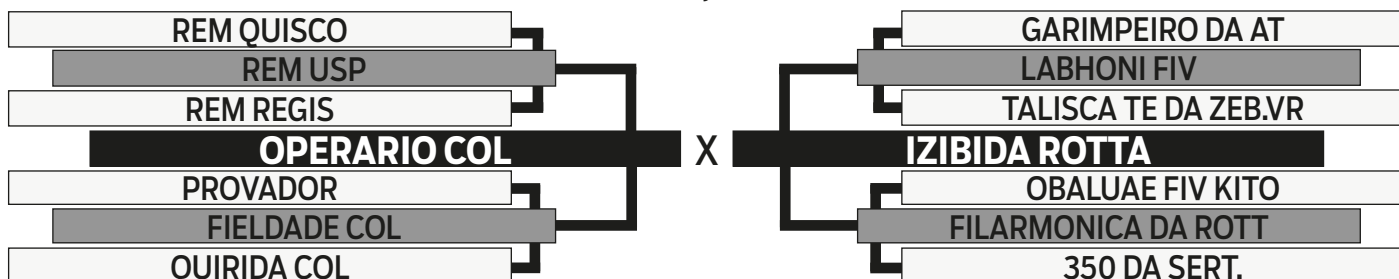

INSEMINADA DO EURO FIV DA FAZ. VITORIA



Agropecuária
Diamantino



Leilão Produção Premium DIAMANTINO VITÓRIA

11
TRIPLO

Vendedor:
NELORE AMC

314 DA RECOMEÇO

SEXO: FÊMEA - REG: REAS 314 - RAÇA: NELORE PO - NASC.: 08/09/2020

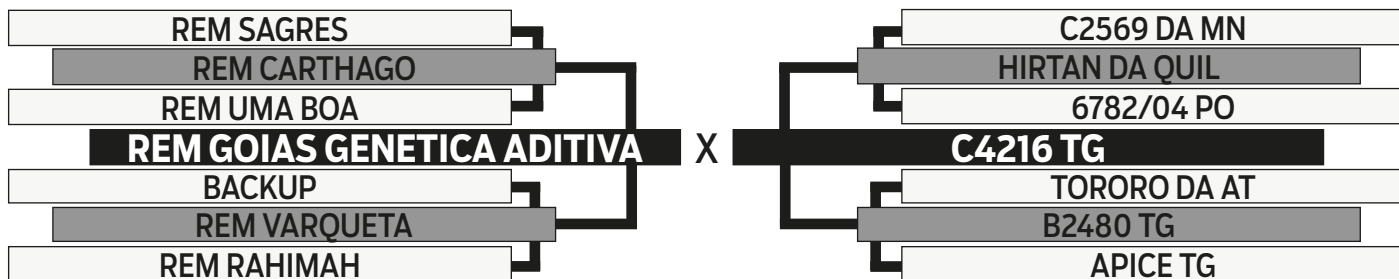

PRENHE DO LEXO MATA VELHA

BHIMA DA FAZ.VITORIA

SEXO: FÊMEA - REG: LFFV 909 - RAÇA: NELORE PO - NASC.: 26/11/2020

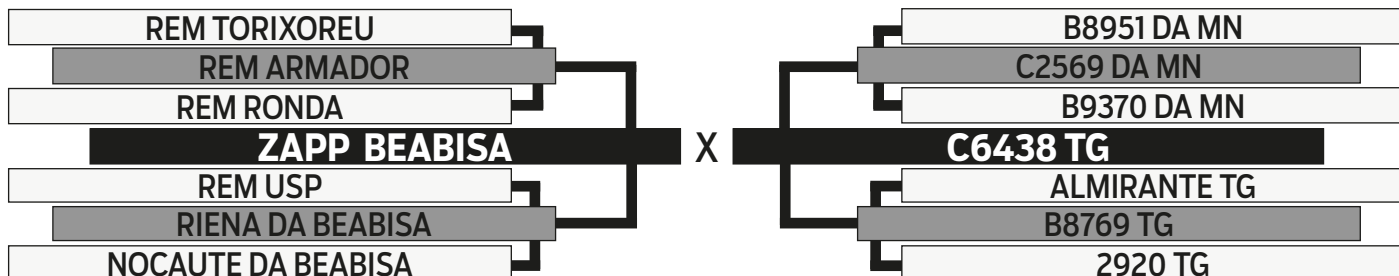

PRENHE DO LEXO MATA VELHA EM 12/2022

532 DA RECOMEÇO

SEXO: FÊMEA - REG: REAS 532 - RAÇA: NELORE PO - NASC.: 23/11/2020

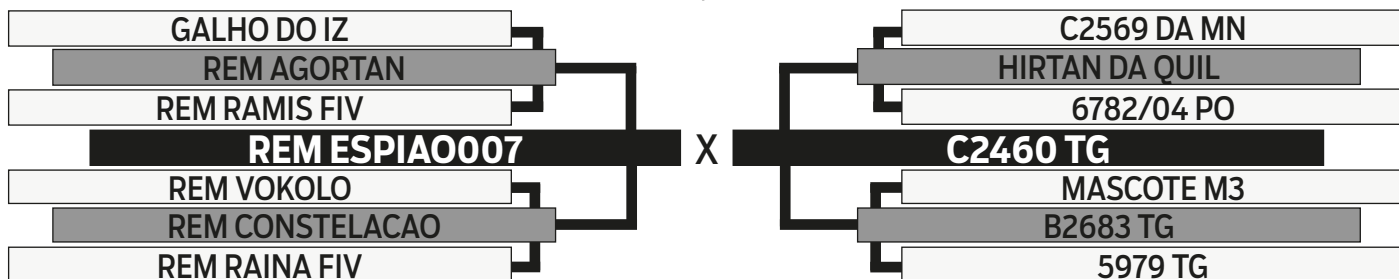

PRENHE DO FENOMENO CAMPARINO



Agropecuária
Diamantino



Leilão Produção Premium DIAMANTINO VITÓRIA

12

DUPLA

Vendedor:

NELORE VITÓRIA / NELORE FM

ADELAIDE

SEXO: FÊMEA - REG: PCAC 415 - RAÇA: NELORE MOCHO PO - NASC.: 07/01/2021

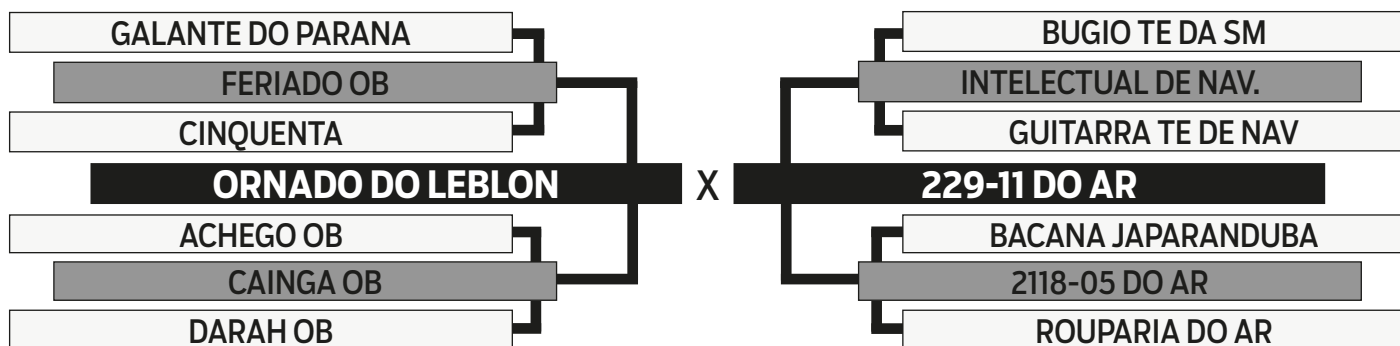

PRENHE DO 5991 DA BURITI EM 14/11/2022

ABELHA

SEXO: FÊMEA - REG: PCAC 419 - RAÇA: NELORE MOCHO PO - NASC.: 07/01/2021

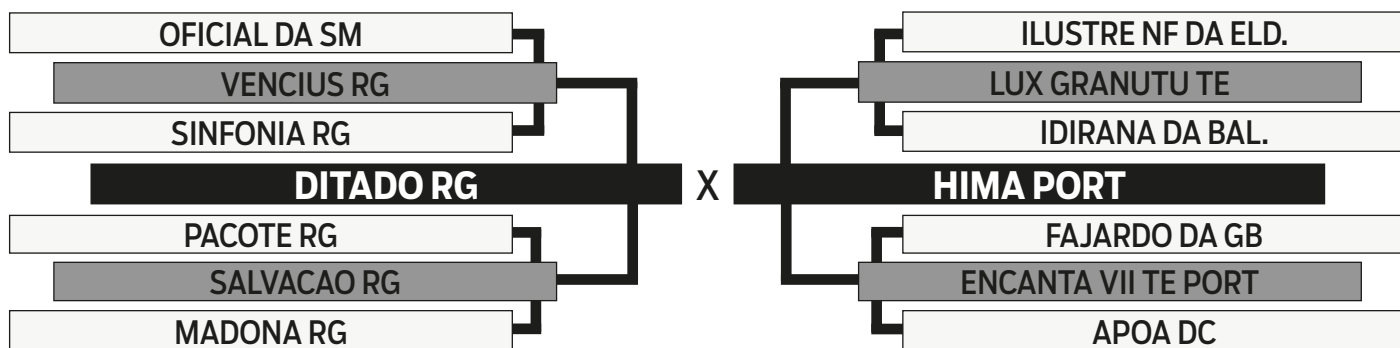

INSEMINADA DO EURO FIV DA FAZ. VITÓRIA



Agropecuária
Diamantino



Leilão Produção Premium DIAMANTINO VITÓRIA

13
TRIPLO

Vendedor:
NELORE VITÓRIA / NELORE FM

ADELI

SEXO: FÊMEA - REG: PCAC 382 - RAÇA: NELORE PO - NASC.: 22/12/2020

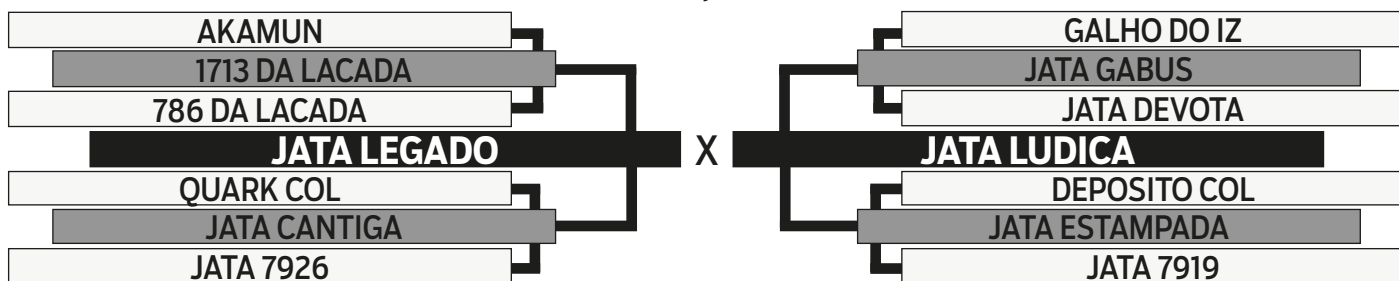

INSEMINADA DO EURO FIV DA FAZ. VITÓRIA

ALLA

SEXO: FÊMEA - REG: PCAC 392 - RAÇA: NELORE PO - NASC.: 30/12/2020

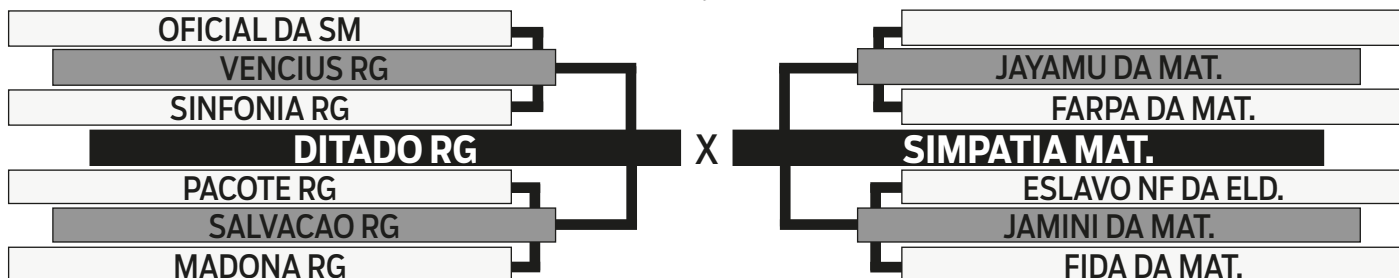

PRENHE DO MUKESH COL EM 14/11/2022

CORONA OLINDA

SEXO: FÊMEA - REG: AFYN 779 - RAÇA: NELORE PO - NASC.: 07/01/2021

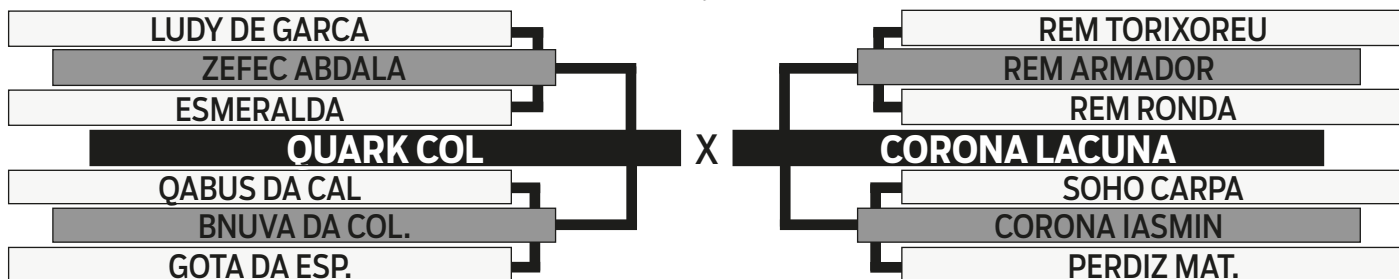

PRENHE DO 6066 DA RG



Agropecuária
Diamantino



Leilão Produção Premium DIAMANTINO VITÓRIA

14

DUPLO

Vendedor:

NELORE VITÓRIA / NELORE FM

ALUZI

SEXO: FÊMEA - REG: PCAC 445 - RAÇA: NELORE MOCHO PO - NASC.: 20/02/2021

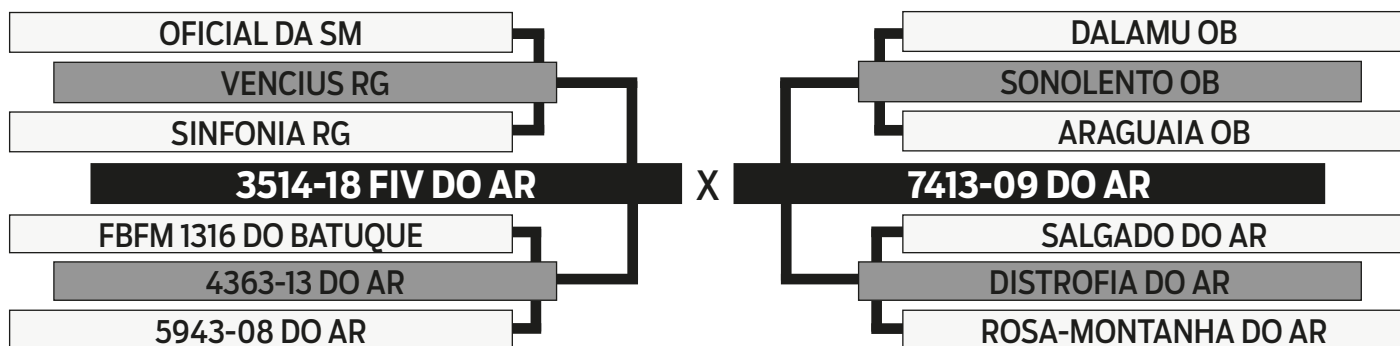

INSEMINADA DO EURO FIV DA FAZ. VITORIA

ALASCA

SEXO: FÊMEA - REG: PCAC 413 - RAÇA: NELORE MOCHO PO - NASC.: 06/01/2021

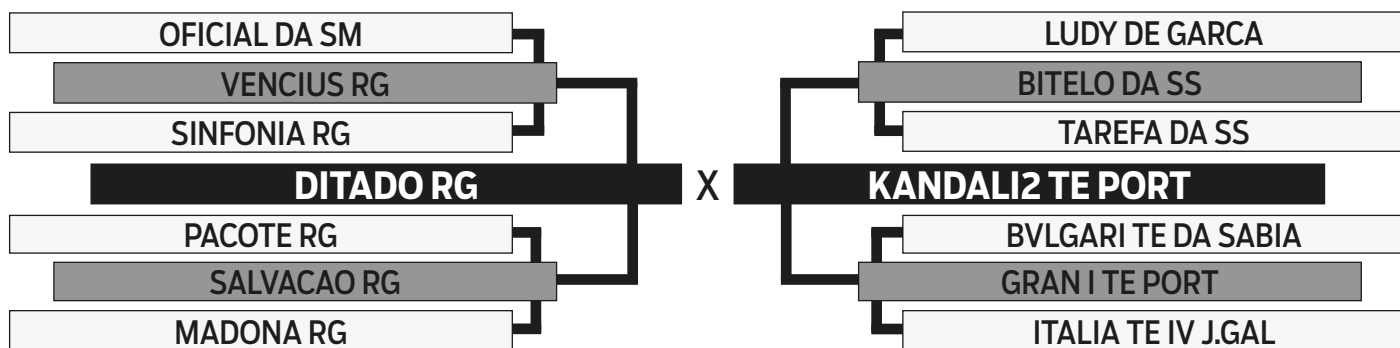

INSEMINADA DO EURO FIV DA FAZ. VITORIA



Agropecuária
Diamantino



Leilão Produção Premium DIAMANTINO VITÓRIA

15
DUPLO

Vendedor:
NELORE AMC

2897 RKC

SEXO: FÊMEA - REG: RKC 2897 - RAÇA: NELORE PO - NASC.: 26/07/2020

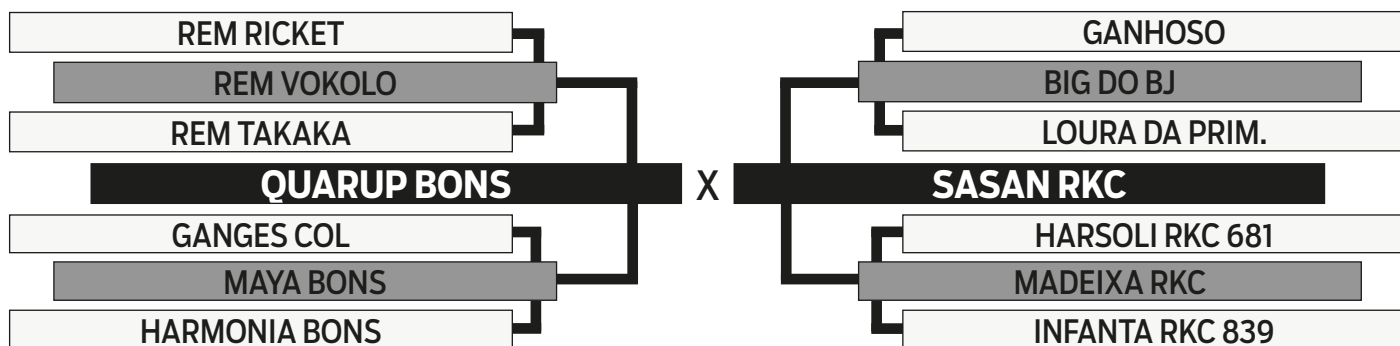

INSEMINADA DO UNIVERSO DE NAVIRAI

Vendedor:
NELORE VITÓRIA / NELORE FM

ALICIA

SEXO: FÊMEA - REG: PCAC 389 - RAÇA: NELORE PO - NASC.: 30/12/2020

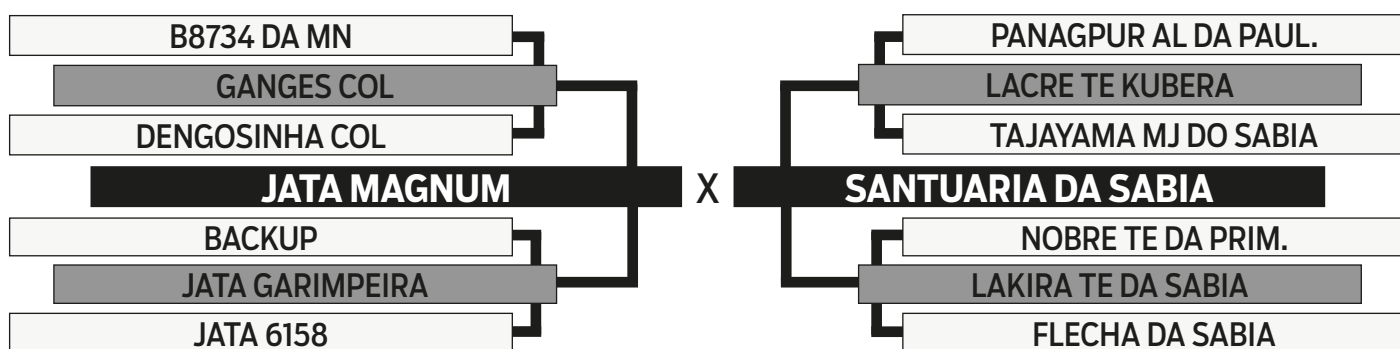

PRENHE DO EURO DA FAZ. VITORIA EM 14/11/2022



Leilão Produção Premium DIAMANTINO VITÓRIA

16

DUPLO

Vendedor:

NELORE VITÓRIA / NELORE FM

7703 RG

SEXO: FÊMEA - REG: RGM 7703 - RAÇA: NELORE PO - NASC.: 09/11/2021

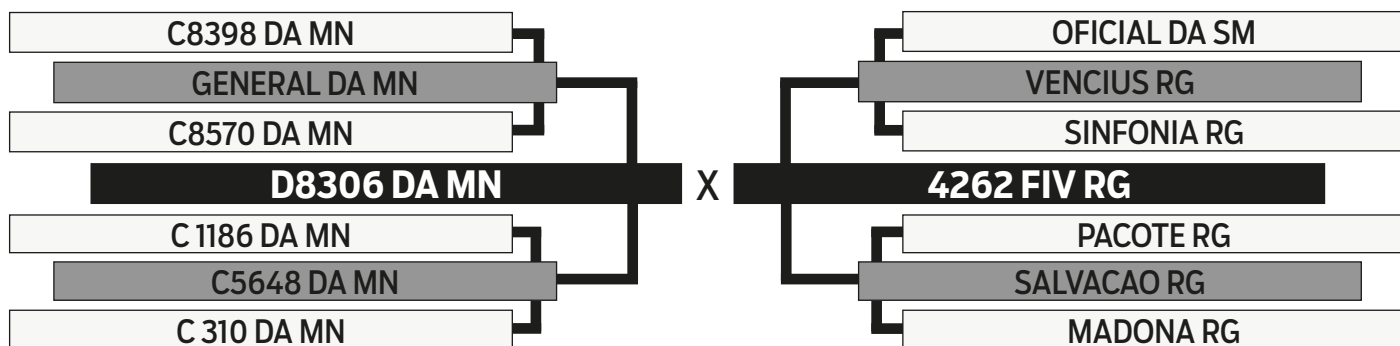

INSEMINADA DO UNIVERSO DE NAVIRAI

7259 RG

SEXO: FÊMEA - REG: RGM 7259 - RAÇA: NELORE PO - NASC.: 02/08/2021

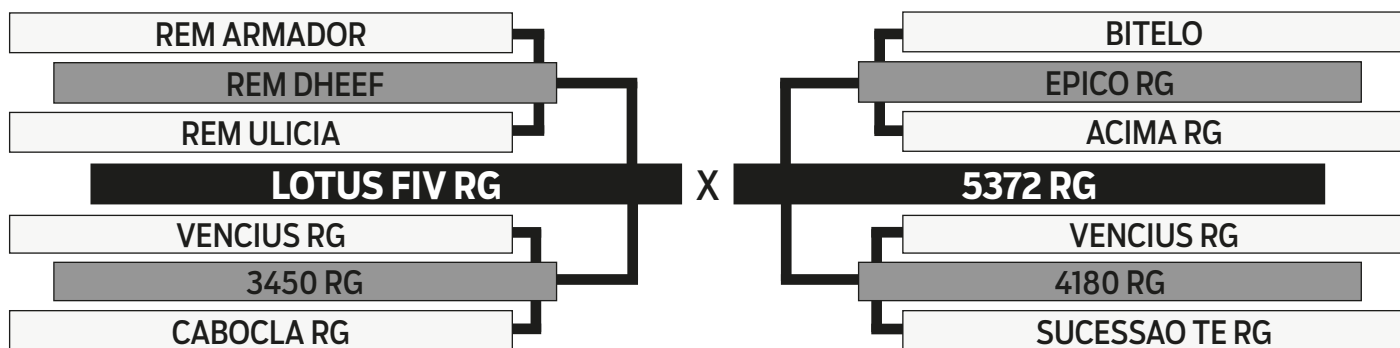

INSEMINADA DO UNIVERSO DE NAVIRAI



Agropecuária
Diamantino



Leilão Produção Premium DIAMANTINO VITÓRIA

17

INDIVIDUAL

Vendedor:

FAZENDA MARAVILHA

CHARLETE

SEXO: FÊMEA - REG: VCRB 17 - RAÇA: NELORE PO - NASC.: 08/02/2019

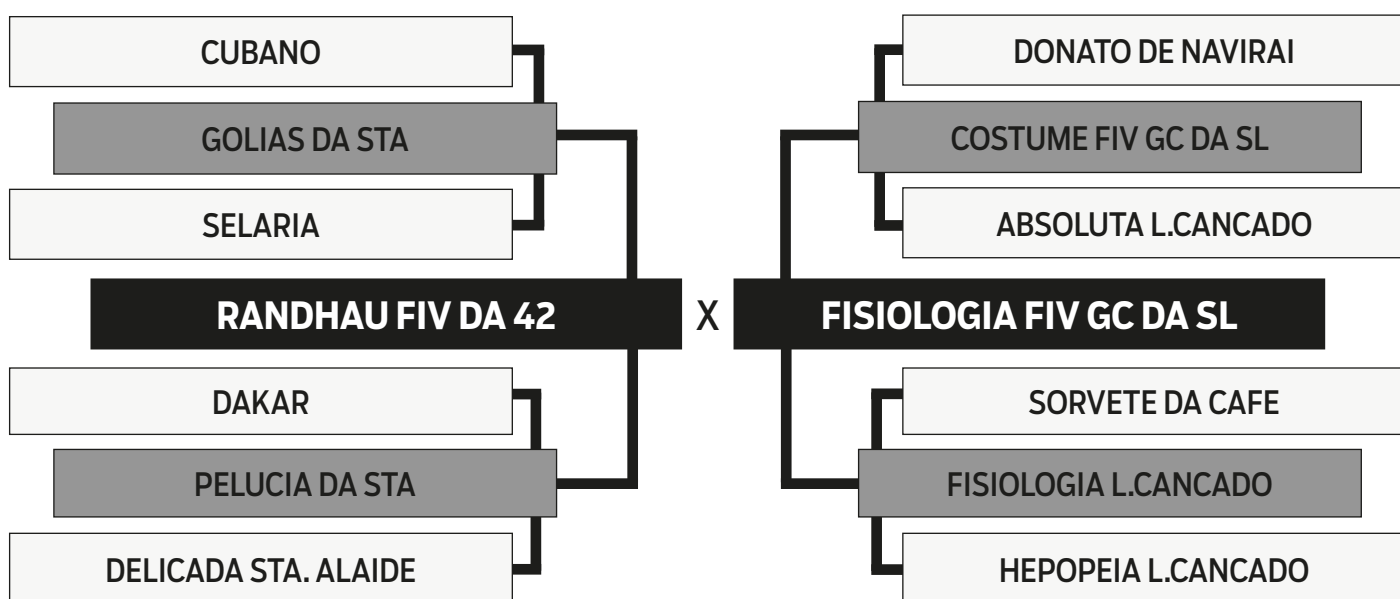

PRENHE DO DIVISOR FIV V3
PREVISÃO DE PARTO ENTRE 24/07 E 02/09/2023



Agropecuária
Diamantino



Leilão Produção Premium DIAMANTINO VITÓRIA

18

DUPLO

Vendedor:

FAZENDA MARAVILHA

CAPELA

SEXO: FÊMEA - REG: VCRB 23 - RAÇA: NELORE PO - NASC.: 05/03/2019

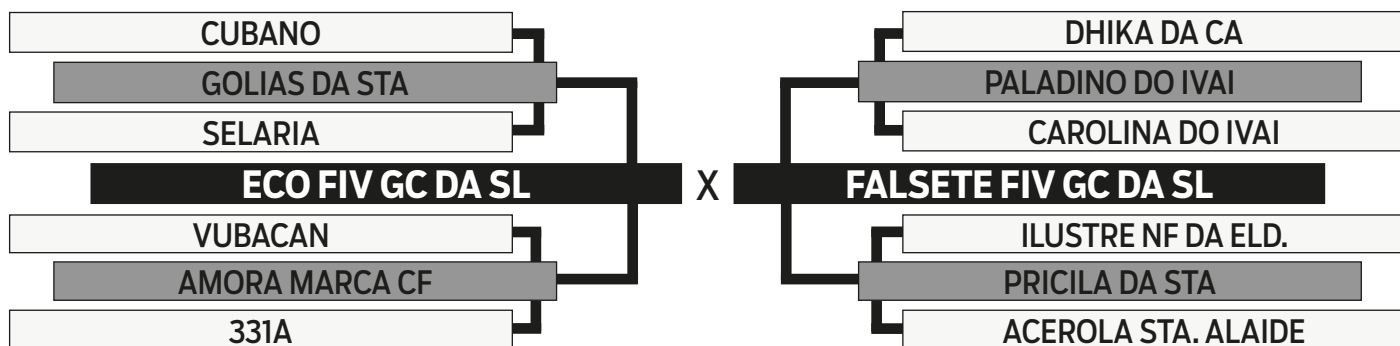

PRENHE DO DESTAQUE FIV V3 - PREVISÃO DE PARTO ENTRE 24/07 E 02/09/2023

DAMA

SEXO: FÊMEA - REG: VCRB 43 - RAÇA: NELORE PO - NASC.: 08/01/2020

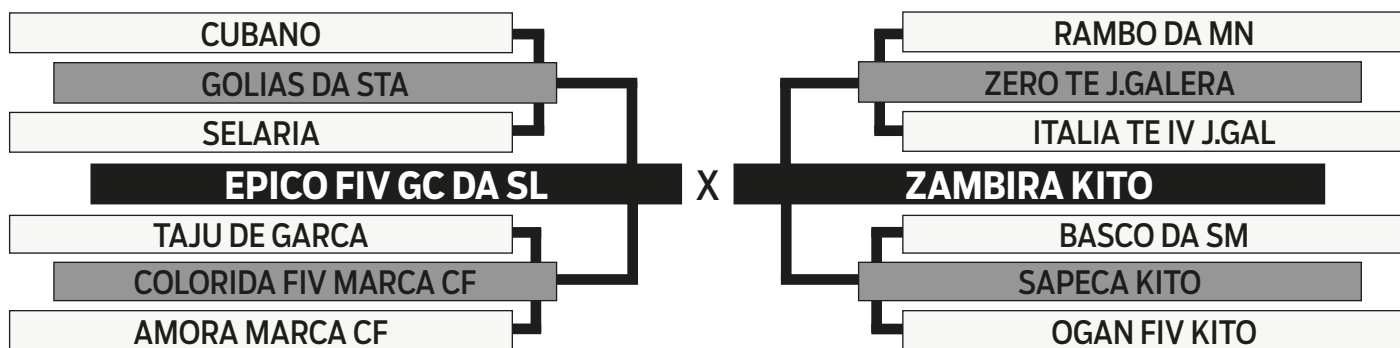

INSEMINADA DO DIVISOR FIV V3



Agropecuária
Diamantino



Leilão Produção Premium DIAMANTINO VITÓRIA

19
DUPLO

Vendedor:
FAZENDA MARAVILHA

CANADA

SEXO: FÊMEA - REG: VCRB 36 - RAÇA: NELORE PO - NASC.: 16/11/2019

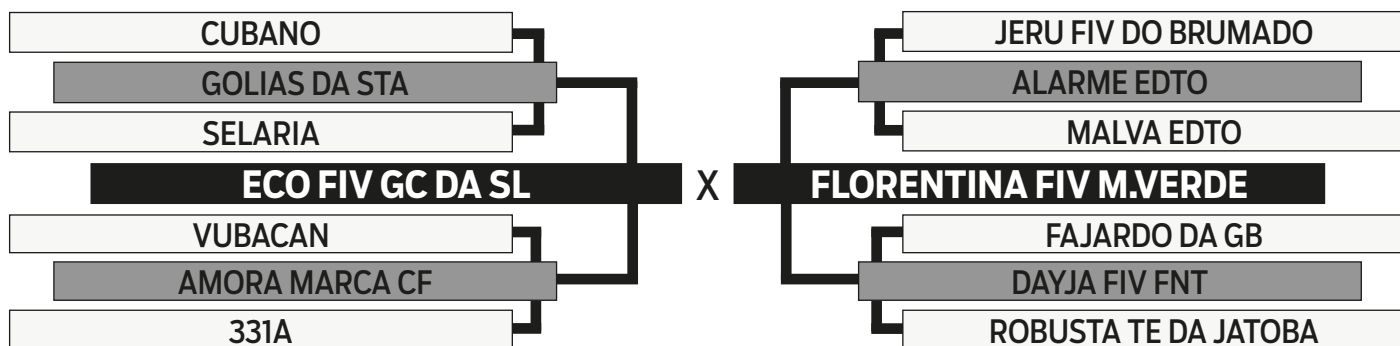

INSEMINADA DO DIVISOR FIV V3

CALIFORNIA

SEXO: FÊMEA - REG: VCRB 21 - RAÇA: NELORE PO - NASC.: 18/02/2019

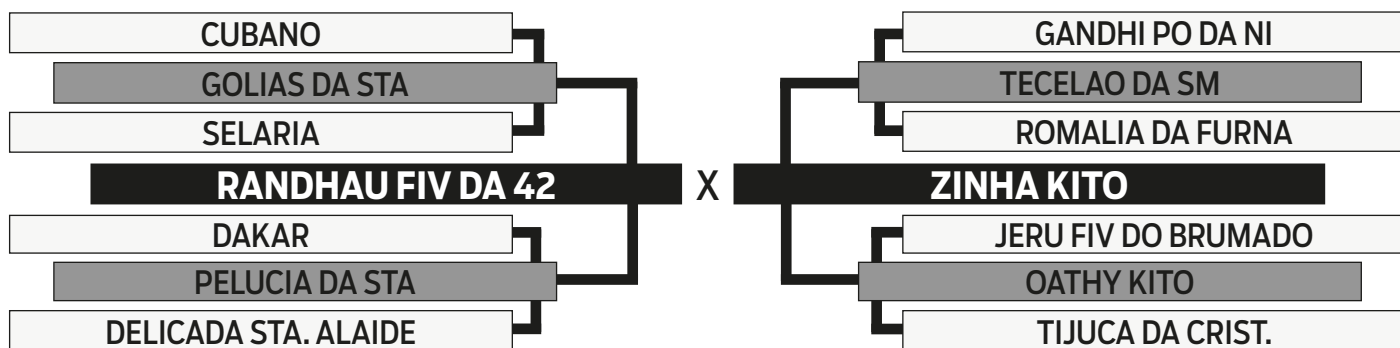

PRENHE DO DESTAQUE FIV V3 - PREVISÃO DE PARTO ENTRE 05/06 E 15/07/2023



Leilão Produção Premium DIAMANTINO VITÓRIA

20
DUPLO

Vendedor:

AGROPECUÁRIA DIAMANTINO

6017 DA BURITI

SEXO: FÊMEA - REG: DSF 6017 - RAÇA: NELORE PO - NASC.: 15/12/2018

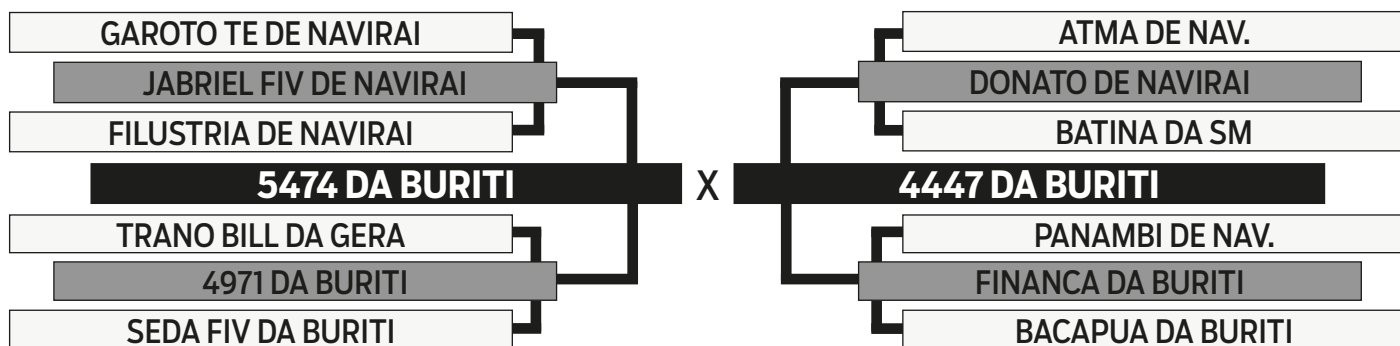

PRENHE DO UZI DE NAVIRAI EM 10/02/2023

5151 DA BURITI

SEXO: FÊMEA - REG: DSF 5151 - RAÇA: NELORE PO - NASC.: 28/09/2014

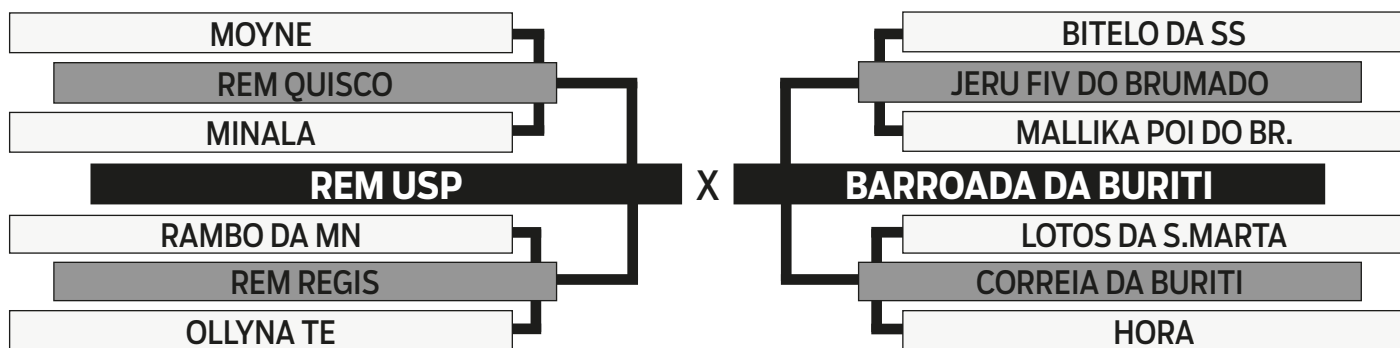

PRENHE DO ATUAL FIV DE NAVIRAI EM 10/02/2023



Leilão Produção Premium DIAMANTINO VITÓRIA

21
DUPLO

Vendedor:

AGROPECUÁRIA DIAMANTINO

5937 DA BURITI

SEXO: FÊMEA - REG: DSF 5937 - RAÇA: NELORE PO - NASC.: 12/09/2018

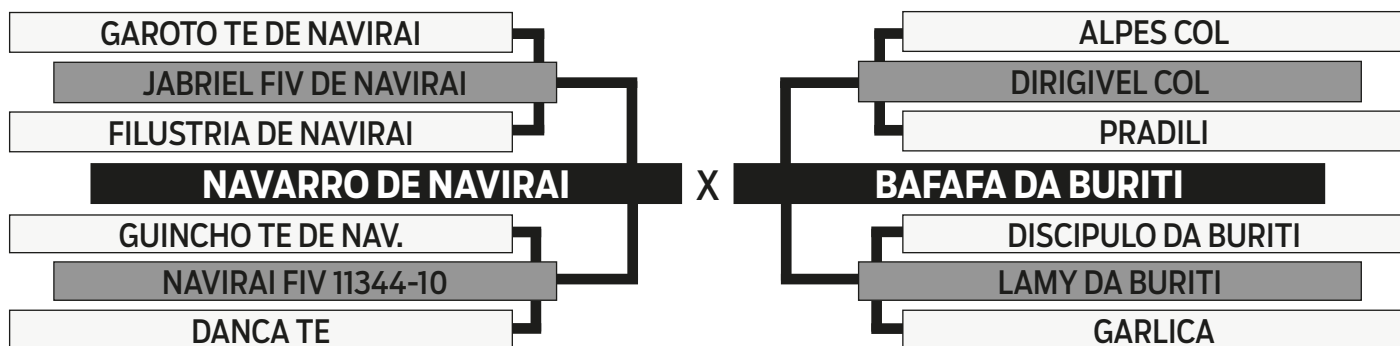

PRENHE DO VISUAL DE NAVIRAI EM 29/12/2022

5599 DA BURITI

SEXO: FÊMEA - REG: DSF 5599 - RAÇA: NELORE PO - NASC.: 07/11/2016

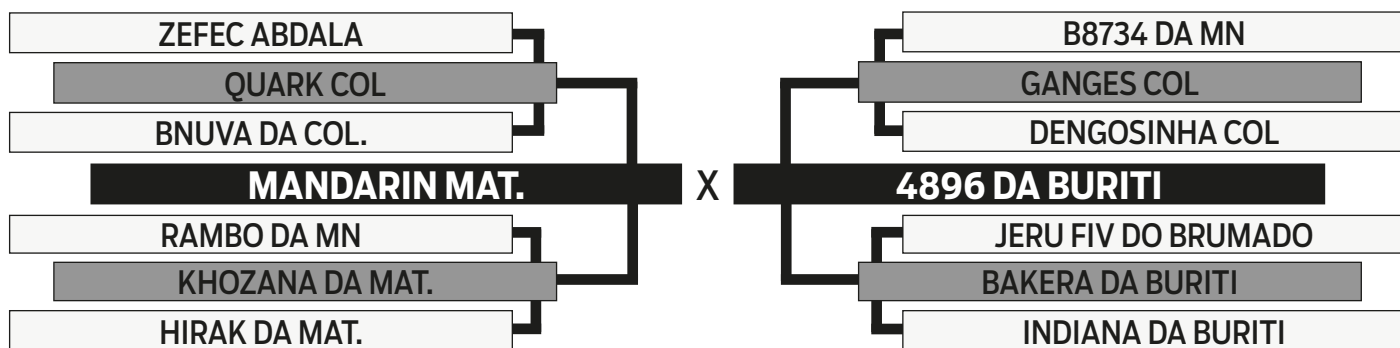

PRENHE DO VISUAL DE NAVIRAI EM 10/02/2023



Leilão Produção Premium DIAMANTINO VITÓRIA

22
TRIPLO

Vendedor:

AGROPECUÁRIA DIAMANTINO

6274 DA BURITI

SEXO: FÊMEA - REG: DSF 6274 - RAÇA: NELORE PO - NASC.: 10/10/2019

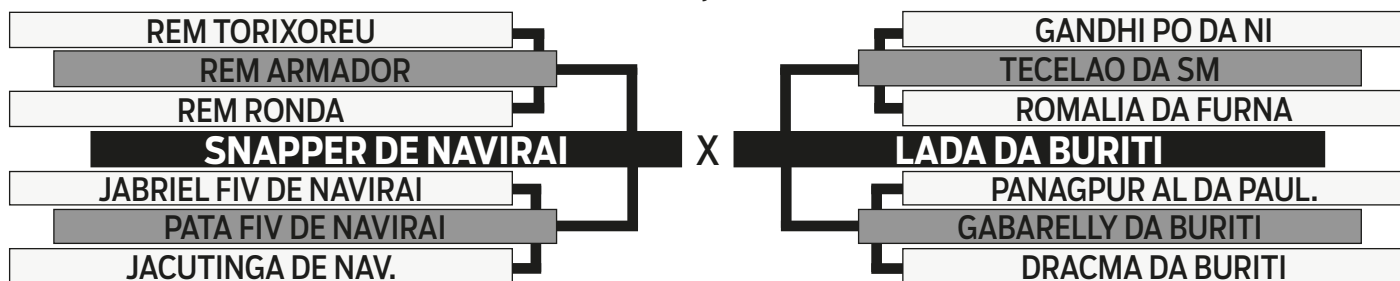

PRENHE DO PALANQUE FIV DA S. NICE EM 10/02/2023

6223 DA BURITI

SEXO: FÊMEA - REG: DSF 6223 - RAÇA: NELORE PO - NASC.: 18/11/2019

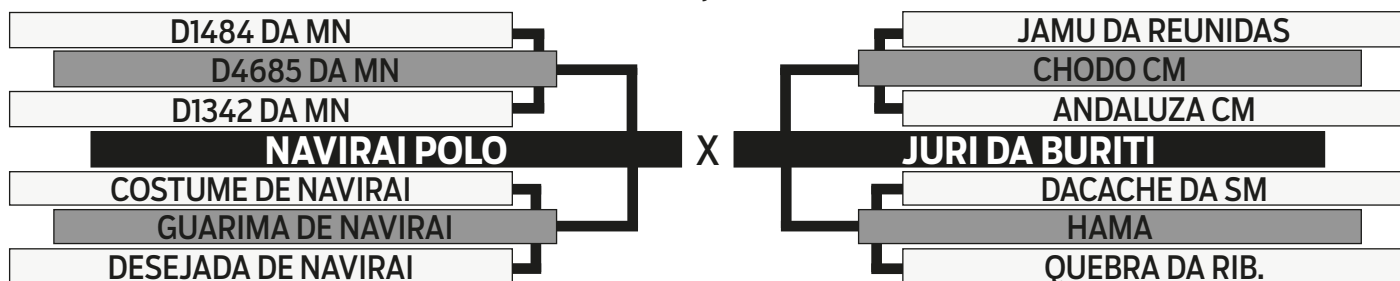

PRENHE DO VISUAL DE NAVIRAI EM 10/02/2023

6335 DA BURITI

SEXO: FÊMEA - REG: DSF 6335 - RAÇA: NELORE PO - NASC.: 13/10/2020

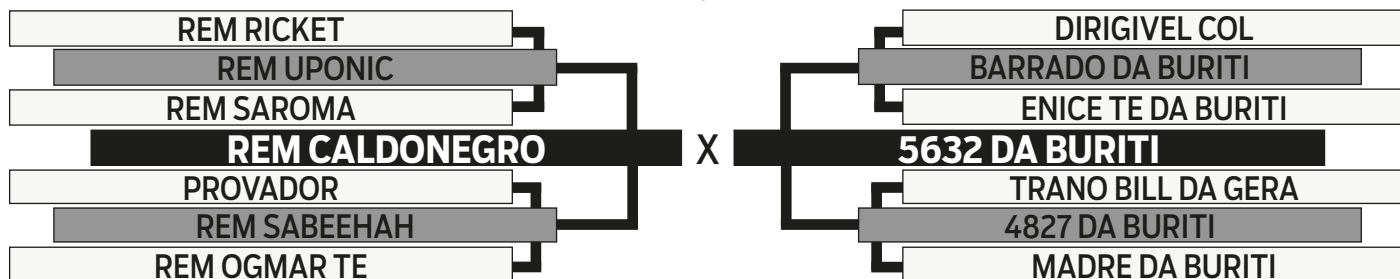

INSEMINADA DO V8 DE NAVIRAI EM 21/06/2023



Agropecuária
Diamantino



Leilão Produção Premium DIAMANTINO VITÓRIA

23

DUPLO

Vendedor:

AGROPECUÁRIA DIAMANTINO

REBECA DA BURITI

SEXO: FÊMEA - REG: DSF 3741 - RAÇA: NELORE PO - NASC.: 15/12/2008

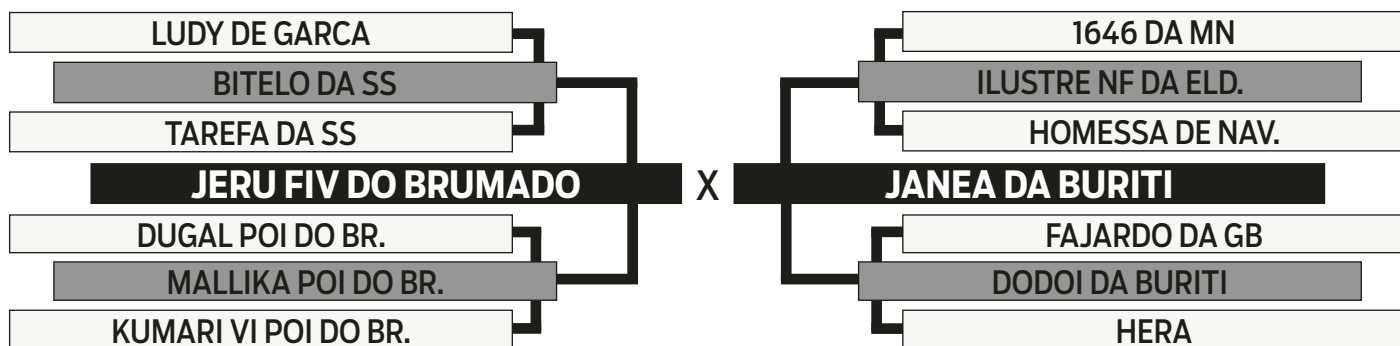

PRENHE DO ATUAL DE NAVIRAI EM 29/12/2022

Vendedor:

NELORE VITÓRIA

CELESTINA FIV DA JP2

SEXO: FÊMEA - REG: GIG 122 - RAÇA: NELORE PO - NASC.: 04/09/2018

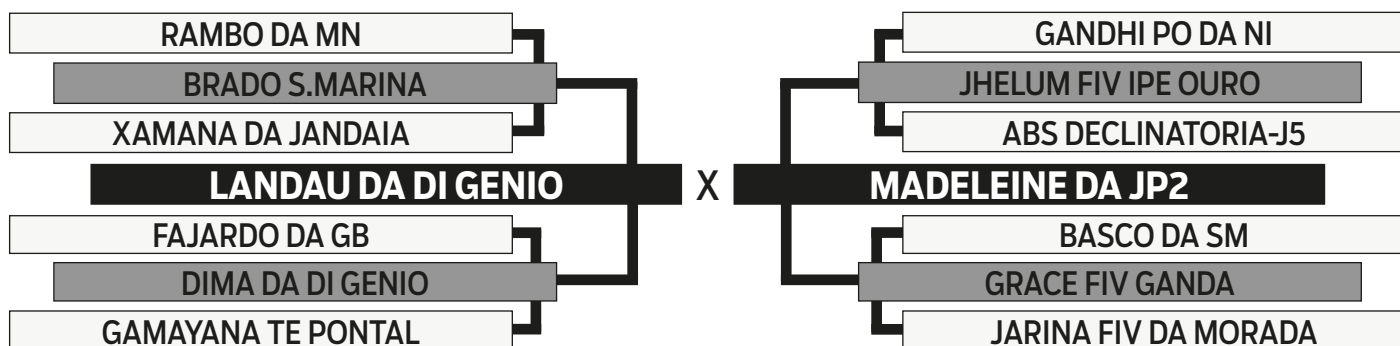

INSEMINADA DO UNIVERSO DE NAVIRAI



Agropecuária
Diamantino



Leilão Produção Premium DIAMANTINO VITÓRIA

24

DUPLO

Vendedor:

AGROPECUÁRIA DIAMANTINO

5747 DA BURITI

SEXO: FÊMEA - REG: DSF 5747 - RAÇA: NELORE PO - NASC.: 05/10/2017

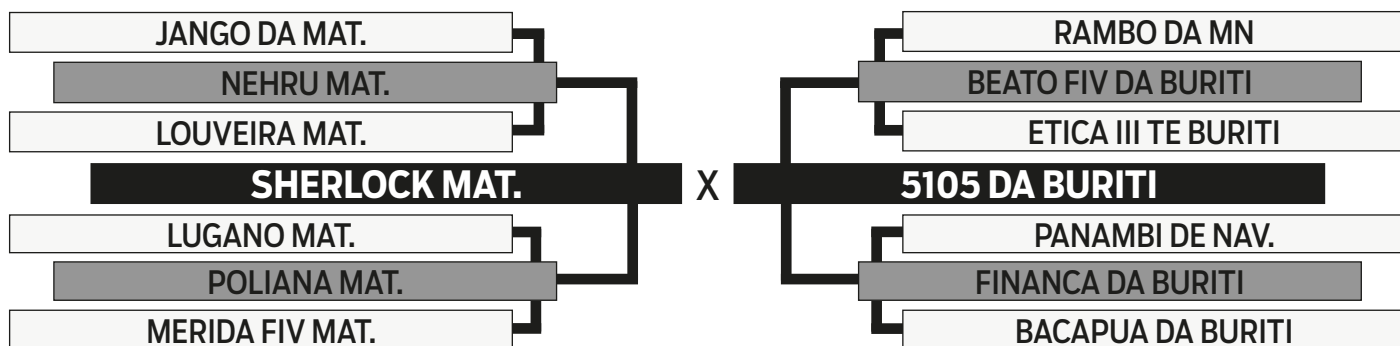

PRENHE DO AJUM DE NAVIRAI EM 29/12/2022

6279 DA BURITI

SEXO: FÊMEA - REG: DSF 6279 - RAÇA: NELORE PO - NASC.: 02/09/2020

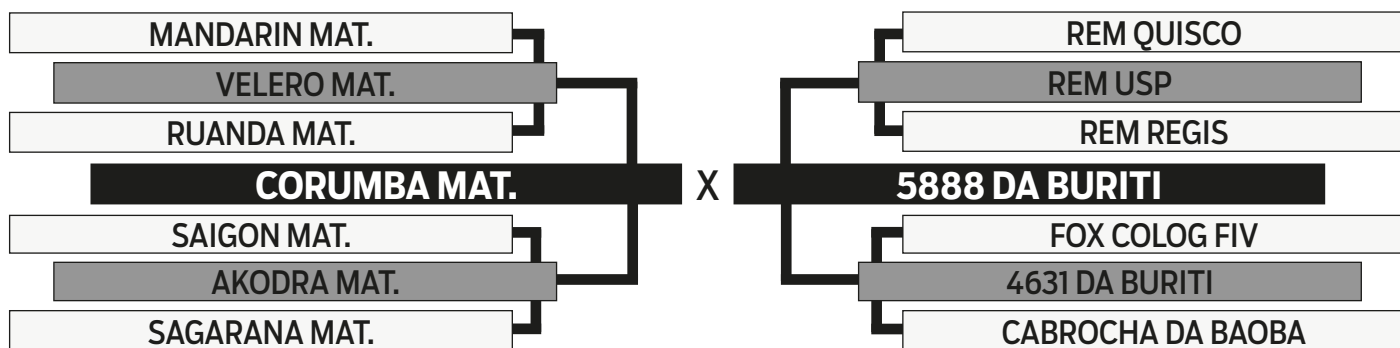

PRENHE DO AJUM DE NAVIRAI EM 29/12/2022



Agropecuária
Diamantino



Leilão Produção Premium DIAMANTINO VITÓRIA

25
TRIPLO

Vendedor:

AGROPECUÁRIA DIAMANTINO

5942 DA BURITI

SEXO: FÊMEA - REG: DSF 5942 - RAÇA: NELORE PO - NASC.: 16/09/2018

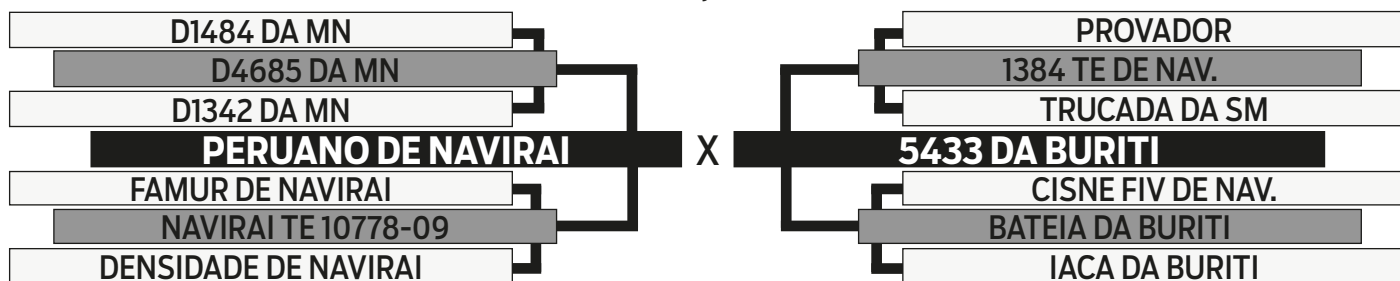

PRENHE DO VIP DE NAVIRAI EM 29/12/2022

6189 DA BURITI

SEXO: FÊMEA - REG: DSF 6189 - RAÇA: NELORE PO - NASC.: 16/10/2019

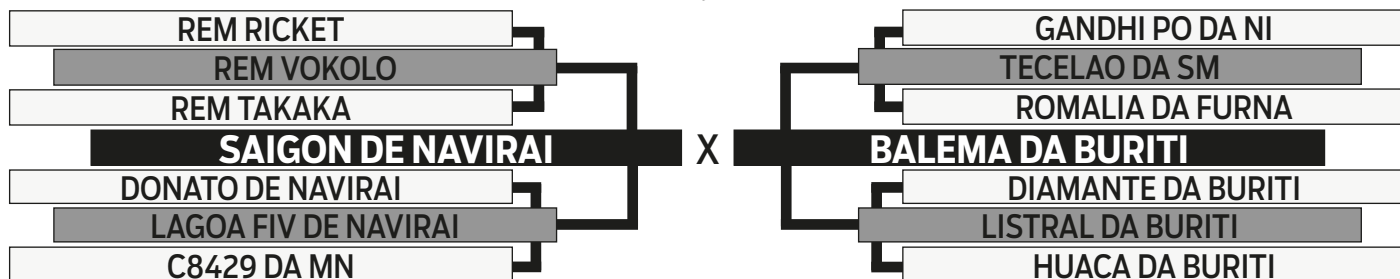

PRENHE DO V8 DE NAVIRAI EM 29/12/2022

6122 DA BURITI

SEXO: FÊMEA - REG: DSF 6122 - RAÇA: NELORE PO - NASC.: 13/09/2019

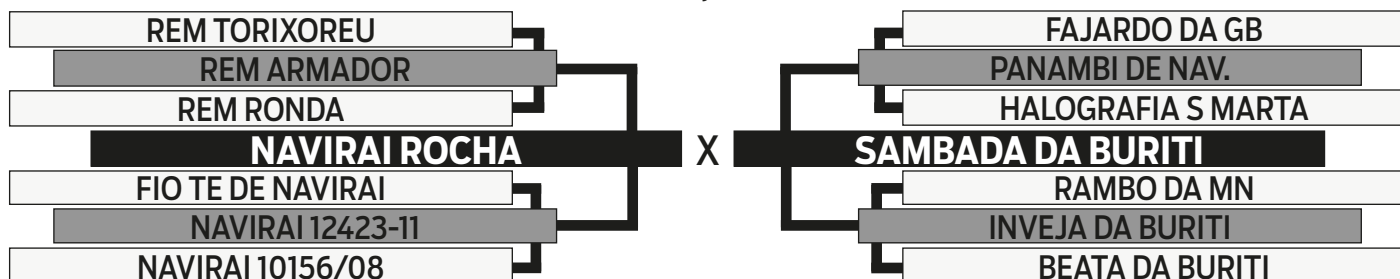

PRENHE DO VISUAL DE NAVIRAI EM 29/12/2022



Agropecuária
Diamantino



Leilão Produção Premium DIAMANTINO VITÓRIA

26
INDIVIDUAL

Vendedor:
NELORE VITÓRIA / NELORE FM

3852 RG

SEXO: FÊMEA - REG: RGM 3852 - RAÇA: NELORE MOCHO PO - NASC.: 22/01/2015

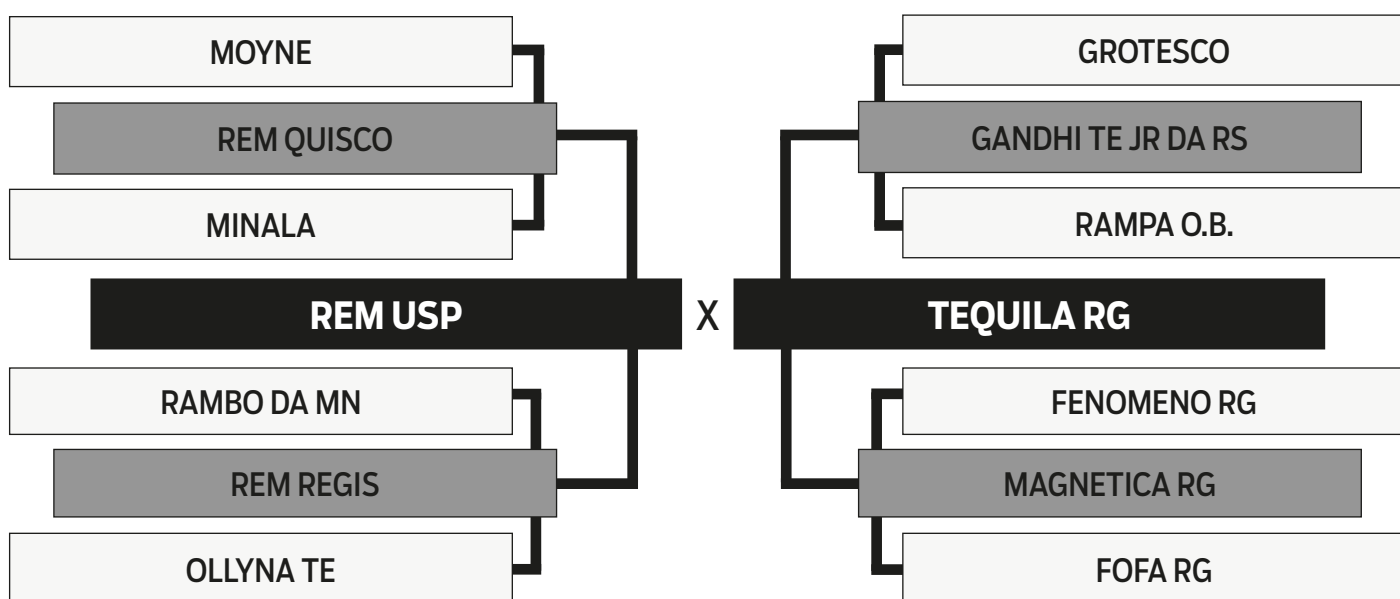

PRENHE DO 6066 DA RG



Leilão Produção Premium DIAMANTINO VITÓRIA

27

INDIVIDUAL

Vendedor:

**AGROPECUÁRIA DIAMANTINO /
THIERS FERREIRA DE ANDRADE**

LADUR FIV DO DIAMANTINO

SEXO: MACHO - REG: DSF 6750 - RAÇA: NELORE PO - NASC.: 11/09/2022

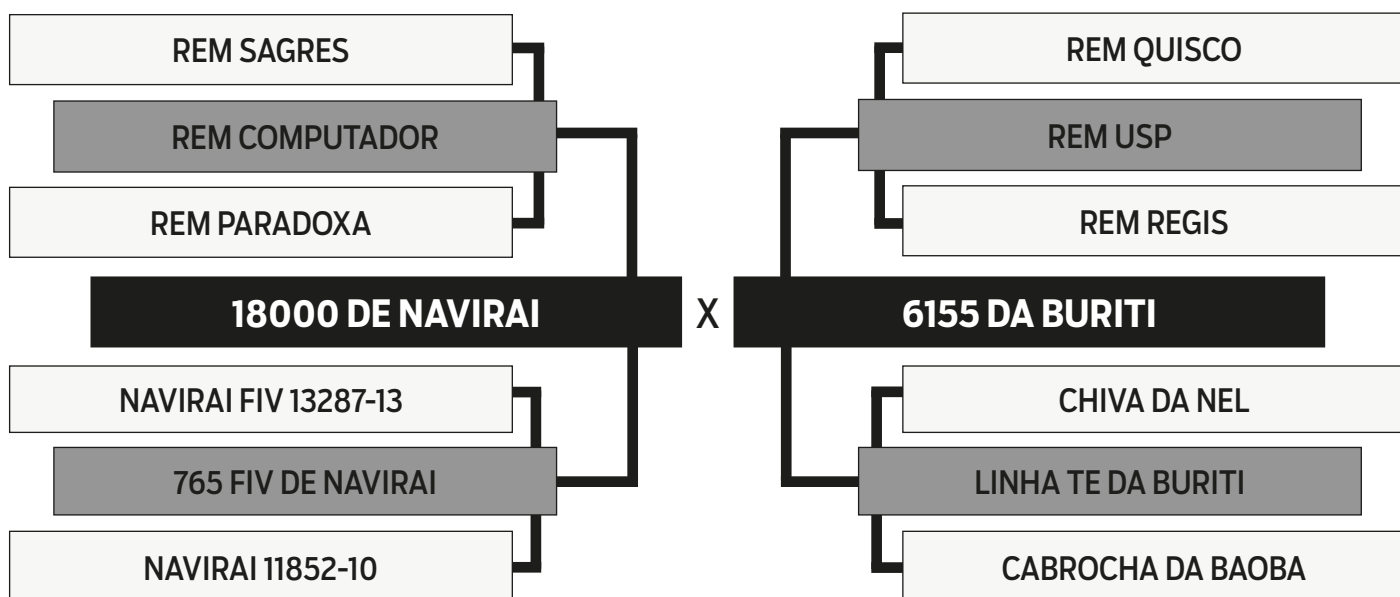

Agropecuária
Diamantino



Leilão Produção Premium DIAMANTINO VITÓRIA

28

DUPLO

Vendedor:

AGROPECUÁRIA DIAMANTINO

DOUTOR DA BURITI

SEXO: MACHO - REG: DSF 6464 - RAÇA: NELORE PO - NASC.: 04/09/2021

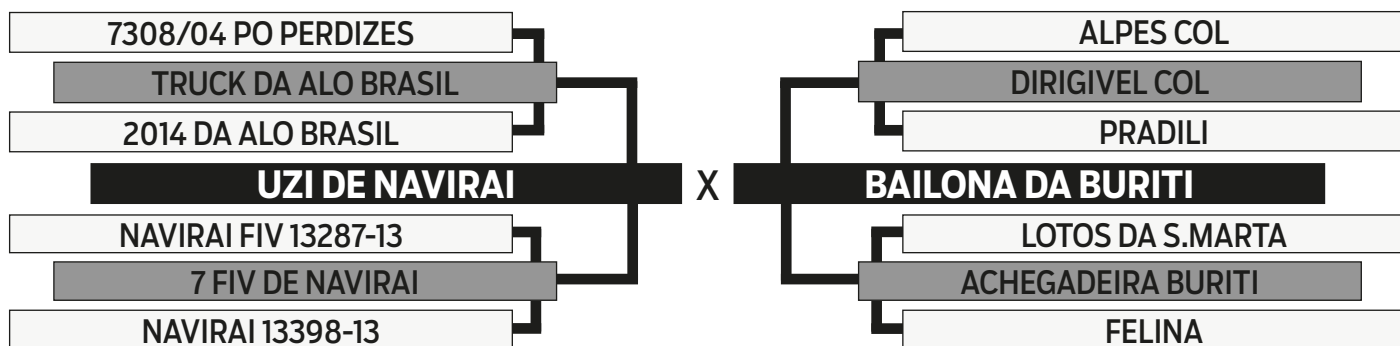

6452 DA BURITI

SEXO: MACHO - REG: DSF 6452 - RAÇA: NELORE PO - NASC.: 25/06/2021

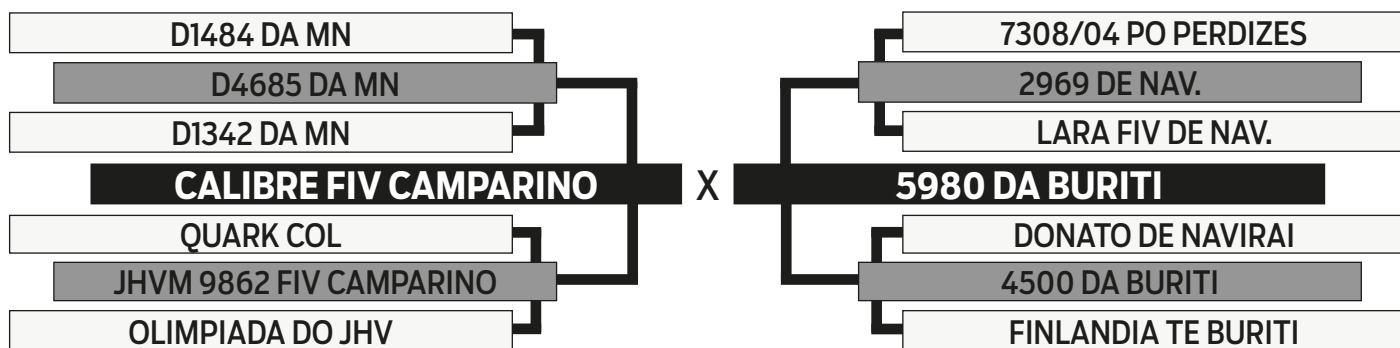

Agropecuária
Diamantino



Leilão Produção Premium DIAMANTINO VITÓRIA

29
TRIPLO

Vendedor:
NELORE VITÓRIA

IVOR DA FAZ.VITORIA

SEXO: MACHO - REG: LFFV 755 - RAÇA: NELORE PO - NASC.: 01/02/2022

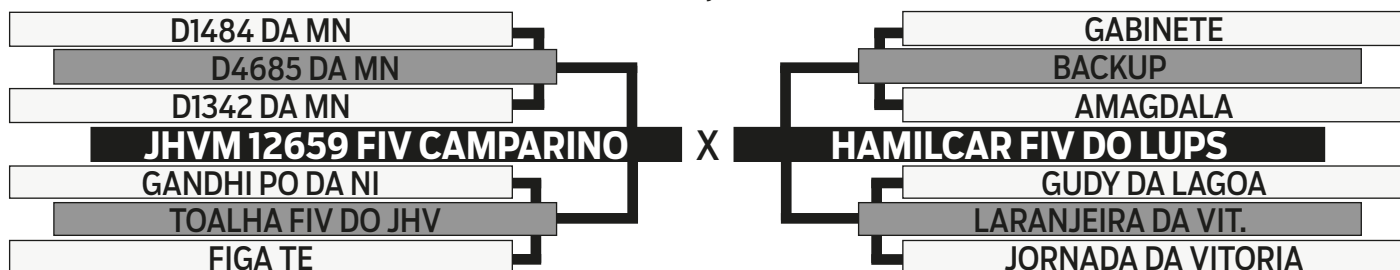

JONAS DA FAZ.VITORIA

SEXO: MACHO - REG: LFFV 756 - RAÇA: NELORE PO - NASC.: 06/02/2022

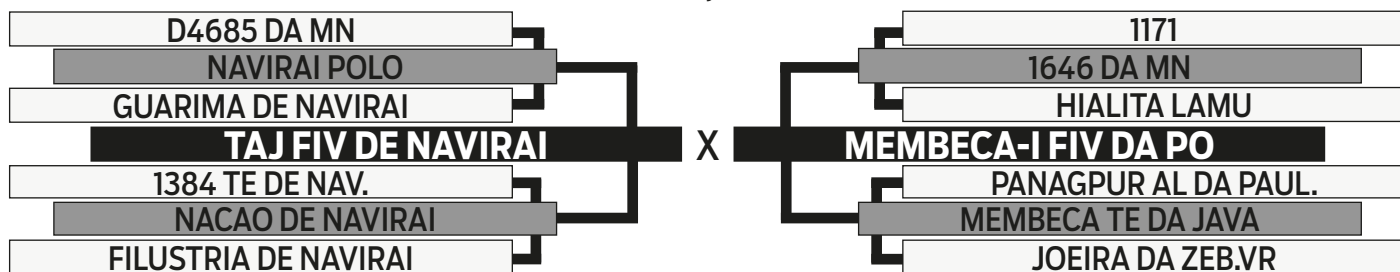

Vendedor:

AGROPECUÁRIA DIAMANTINO TRITON DA BURITI

SEXO: MACHO - REG: DSF 6619 - RAÇA: NELORE PO - NASC.: 29/05/2022

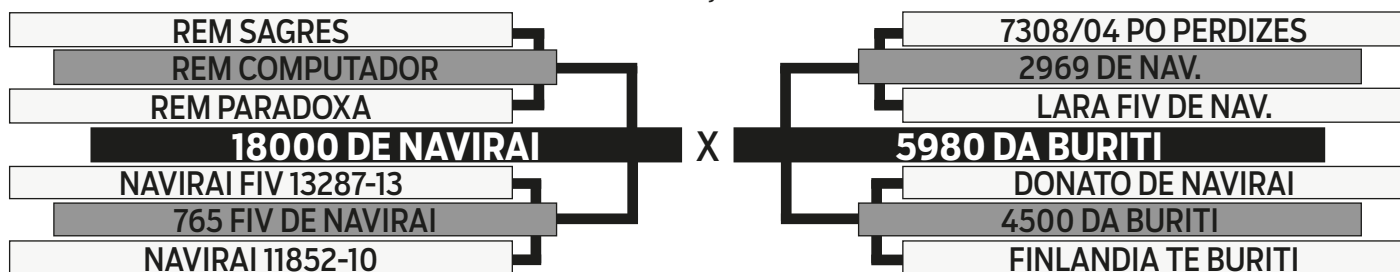

Agropecuária
Diamantino



Leilão Produção Premium DIAMANTINO VITÓRIA

30
TRIPLO

Vendedor:
NELORE VITÓRIA

BRADO FIV DA FAZ. VITORIA

SEXO: MACHO - REG: LFFV 958 - RAÇA: NELORE PO - NASC.: 01/05/2022

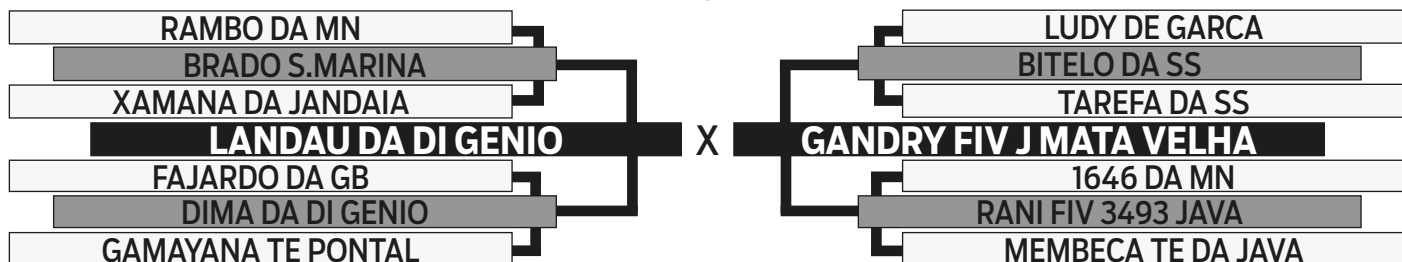

Vendedor:

NELORE VITÓRIA / TÁSSIO COSTA

ALADIM FIV DA FAZ. VITORIA

SEXO: MACHO - REG: LFFV 805 - RAÇA: NELORE PO - NASC.: 31/01/2022

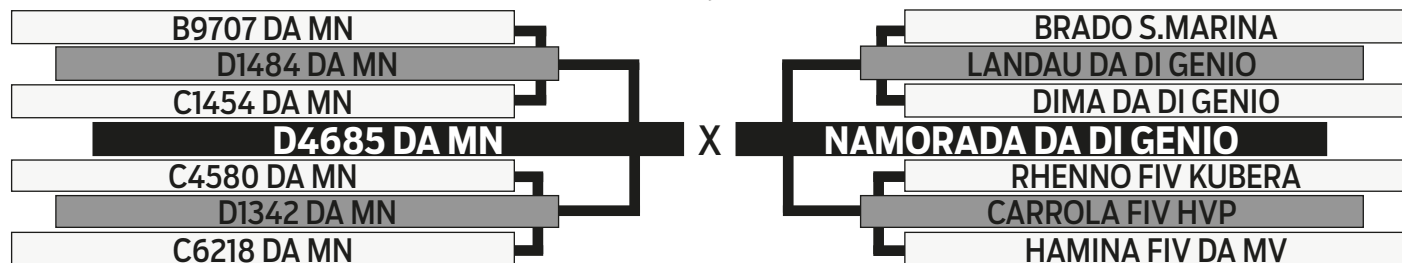

Vendedor:

AGROPECUÁRIA DIAMANTINO DIAMANTE DA BURITI

SEXO: MACHO - REG: DSF 6618 - RAÇA: NELORE PO - NASC.: 07/05/2022

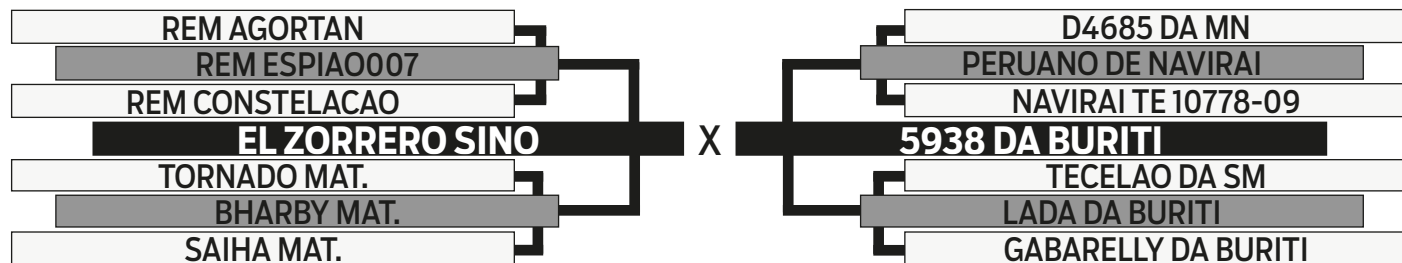

Leilão Produção Premium DIAMANTINO VITÓRIA

31
INDIVIDUAL

Vendedor:

**AGROPECUÁRIA DIAMANTINO /
OTAVIO BATISTA O. VILAS BOAS**

APACHE OVB

SEXO: MACHO - REG: OVB 981 - RAÇA: NELORE PO - NASC.: 24/07/2021

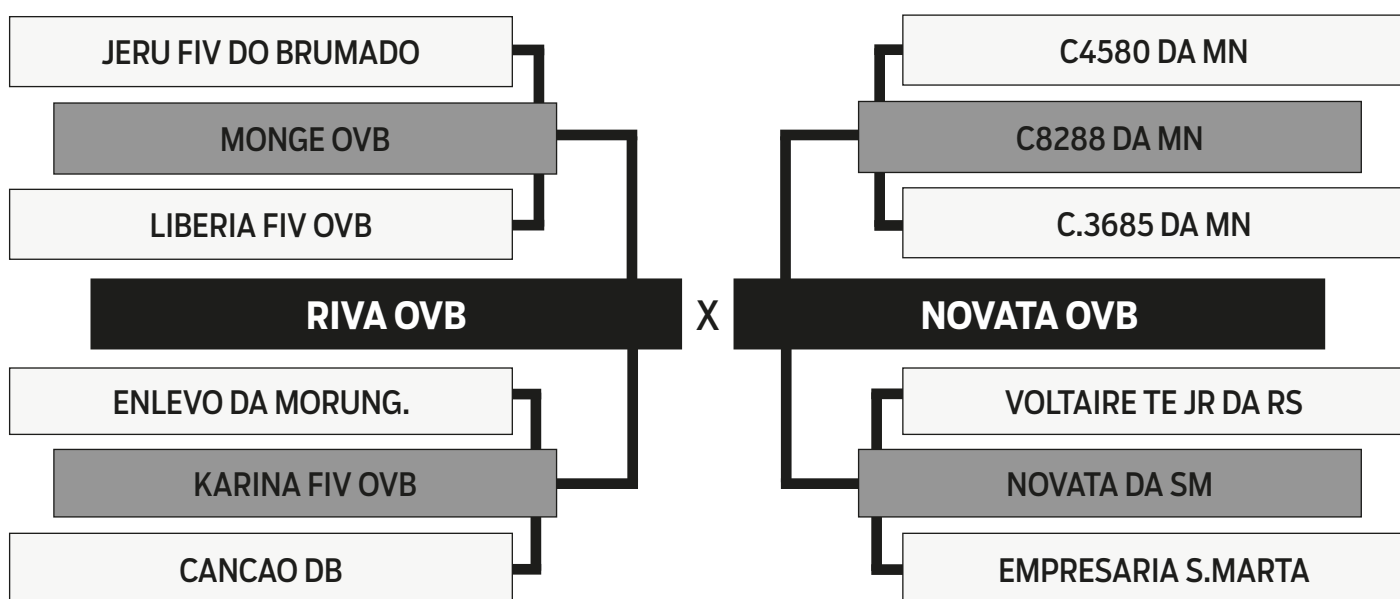

Leilão Produção Premium DIAMANTINO VITÓRIA

32

INDIVIDUAL

Vendedor:

FAZENDA MARAVILHA

CHIVAGI FIV

SEXO: MACHO - REG: VCRB 53 - RAÇA: NELORE PO - NASC.: 10/12/2019

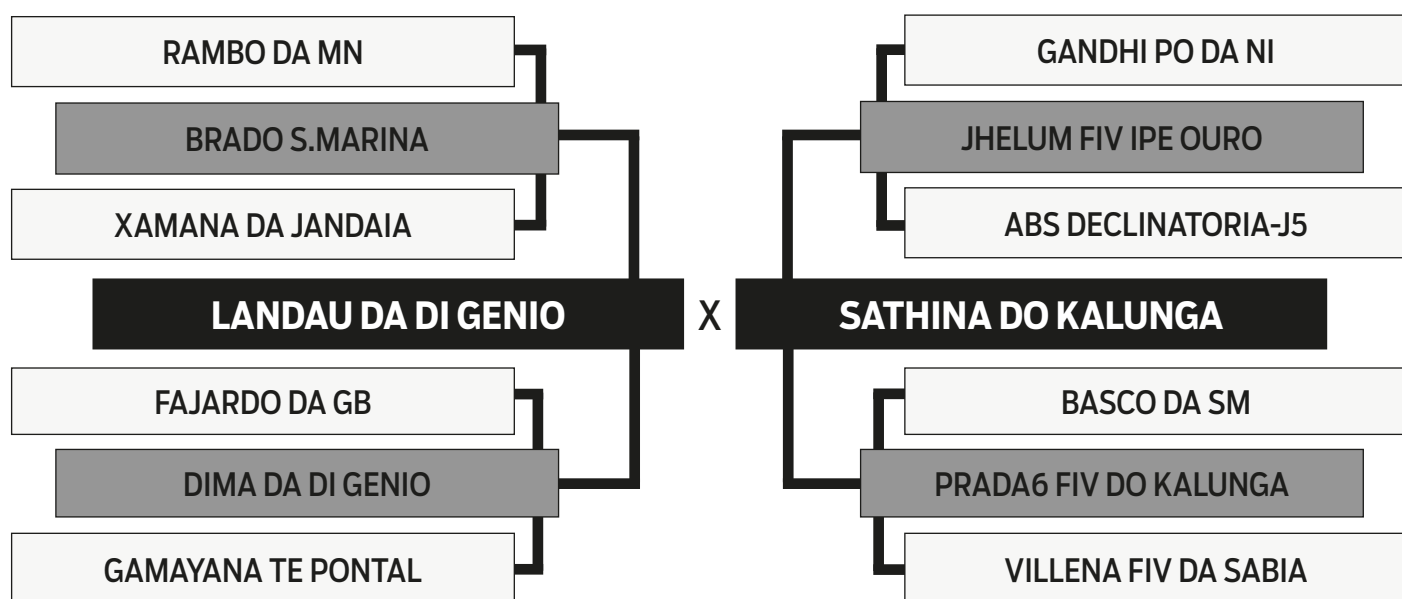

TOURO FILHO DO LANDAU DA DIGENIO - 1000 KG



Agropecuária
Diamantino



Leilão Produção Premium DIAMANTINO VITÓRIA

33

INDIVIDUAL

Vendedor:

AGROPECUÁRIA DIAMANTINO

6146 DA BURITI

SEXO: MACHO - REG: DSF 6146 - RAÇA: NELORE PO - NASC.: 10/10/2019

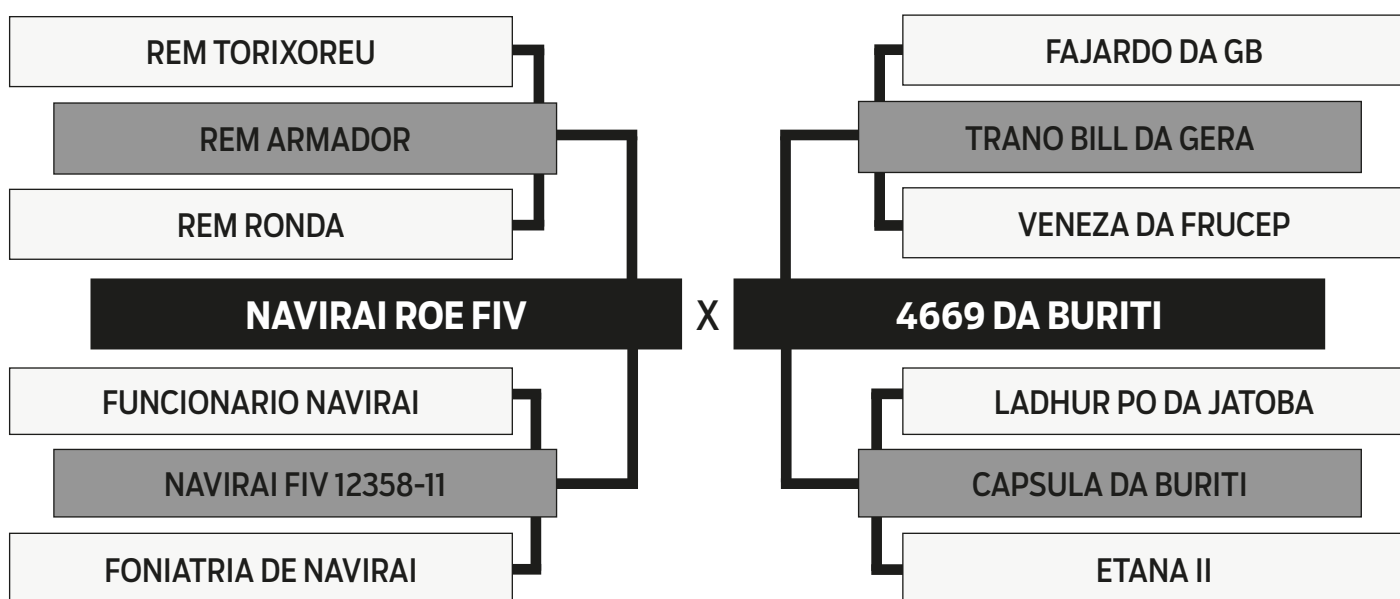

Agropecuária
Diamantino



Leilão Produção Premium DIAMANTINO VITÓRIA

34
INDIVIDUAL

Vendedor:
AGROPECUÁRIA DIAMANTINO

6183 DA BURITI

SEXO: MACHO - REG: DSF 6183 - RAÇA: NELORE PO - NASC.: 15/10/2019

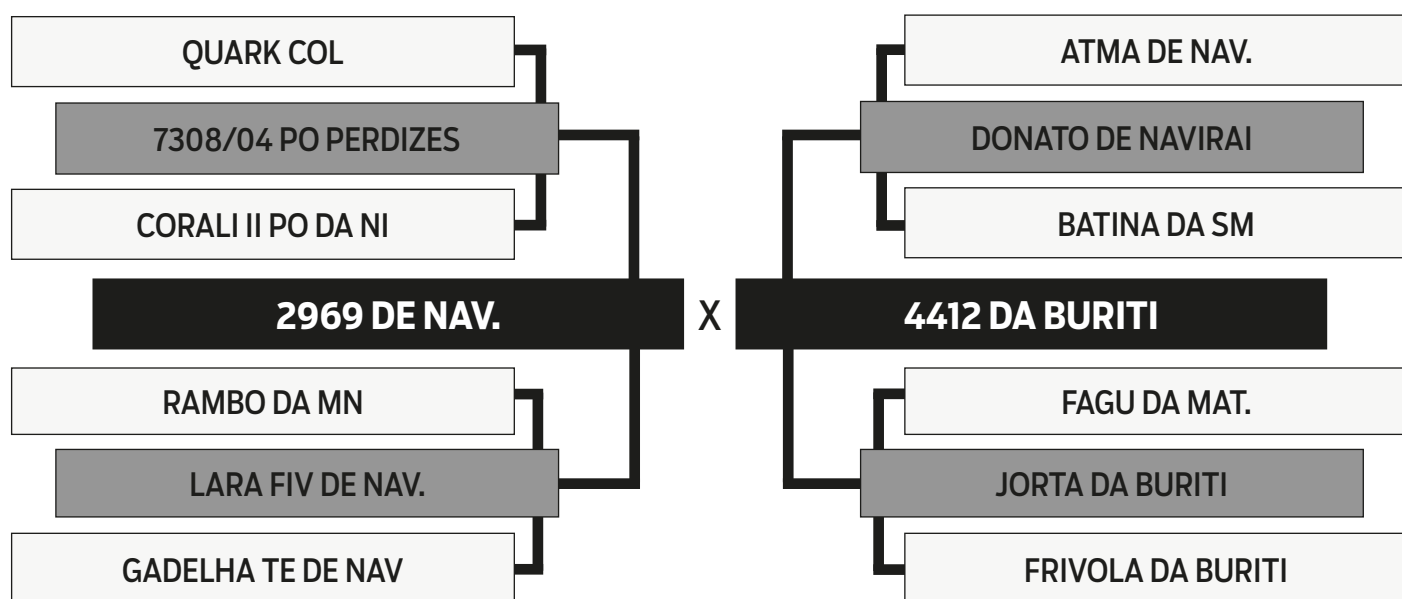

Leilão Produção Premium DIAMANTINO VITÓRIA

35

DUPLO

Vendedor:
NELORE VITÓRIA

GIBRAIL DA FAZ.VITORIA

SEXO: MACHO - REG: LFFV 484 - RAÇA: NELORE PO - NASC.: 20/11/2019

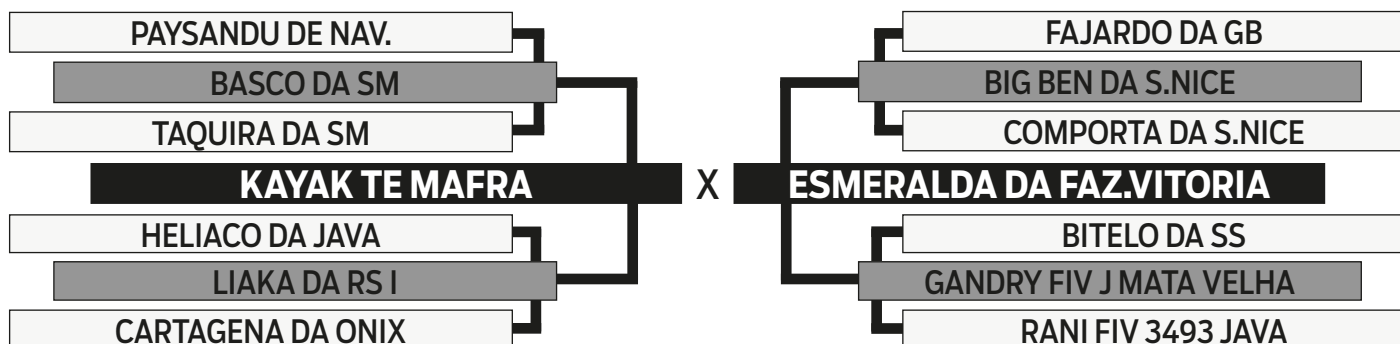

HILARIO FIV DA FAZ.VITORIA

SEXO: MACHO - REG: LFFV 521 - RAÇA: NELORE PO - NASC.: 20/03/2020

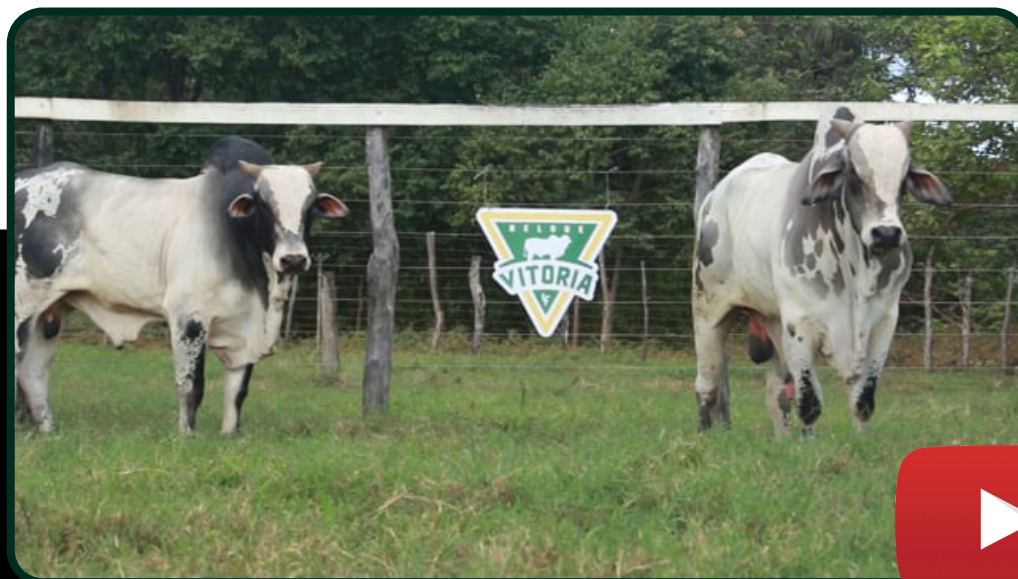
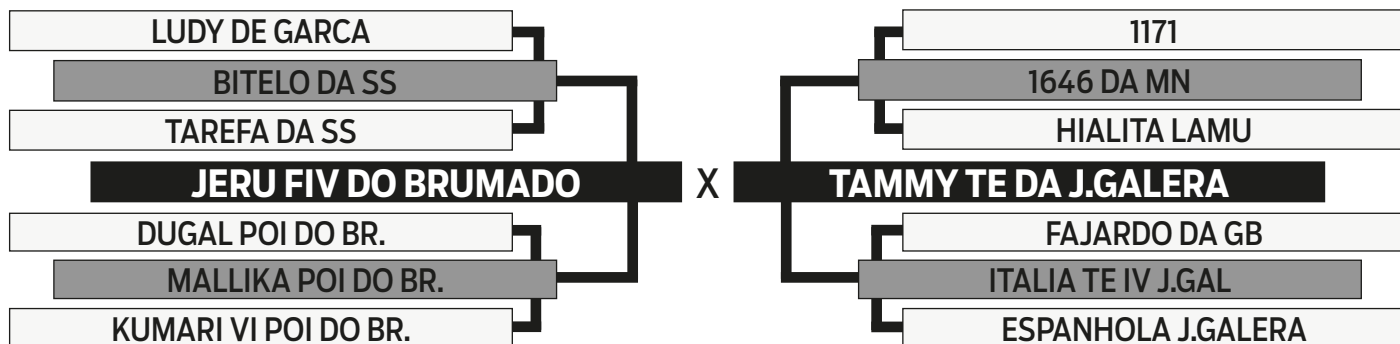

Agropecuária
Diamantino



Leilão Produção Premium DIAMANTINO VITÓRIA

36

DUPLO

Vendedor:

AGROPECUÁRIA DIAMANTINO

6217 DA BURITI

SEXO: MACHO - REG: DSF 6217 - RAÇA: NELORE PO - NASC.: 17/11/2019

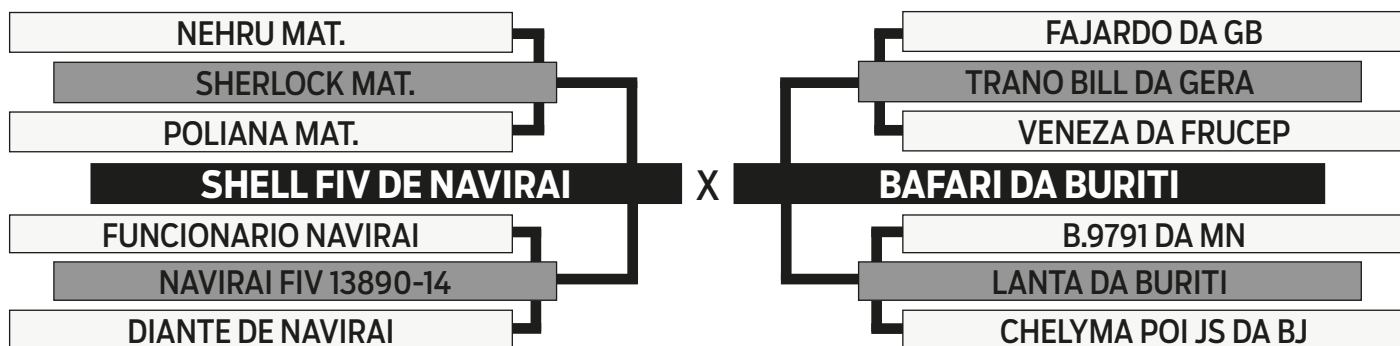

6147 DA BURITI

SEXO: MACHO - REG: DSF 6147 - RAÇA: NELORE PO - NASC.: 10/10/2019

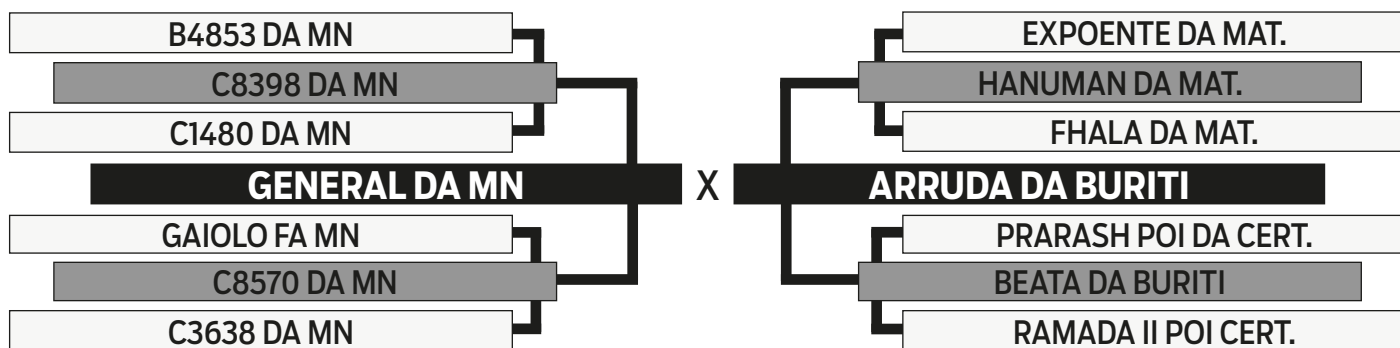

Agropecuária
Diamantino



Leilão Produção Premium DIAMANTINO VITÓRIA

37
DUPLO

Vendedor:

AGROPECUÁRIA DIAMANTINO

6128 DA BURITI

SEXO: MACHO - REG: DSF 6128 - RAÇA: NELORE PO - NASC.: 06/10/2019

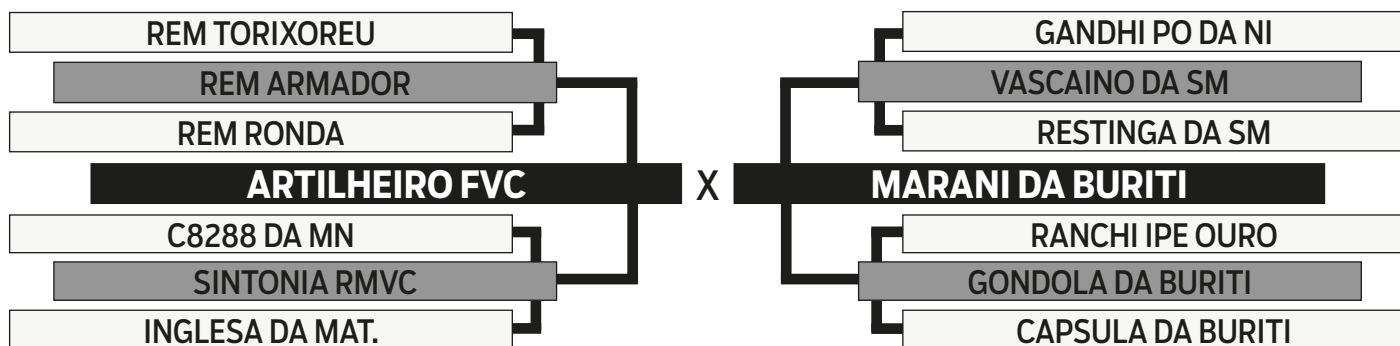

6238 DA BURITI

SEXO: MACHO - REG: DSF 6238 - RAÇA: NELORE PO - NASC.: 10/10/2019

