

CATÁLOGO BRAFORD/BRANGUS

Leilão Virtual

Fazenda Nova

Genética 2023

16 de abril, 2023
Domingo, 14 horas

**matrizes e
reprodutores**
Nelore e Braford

TRANSMISSÃO:



CANAL DO BOI

RETRANSMISSÃO:



LANCER RURAL



www.centralleiloes.com.br/ctv

LEILOEIRAS:



CENTRAL
LEILÕES



agreste
LEILÕES

ASSESSORIAS:



GUTO
ASSESSORIA



WDS
ASSESSORIA DE GESTÃO



erural

REALIZAÇÃO:



FAZENDA
NOVA

APOIO:



Safra



RAÇA
FORTE

INFORMAÇÕES ☎ (18) 3608.0999 ☎ (18) 99637.2999

#SICA-NOS

@ /CentralLeiloes

f /centralleiloes

REGULAMENTO DO LEILÃO

O presente regulamento estabelecerá as normas que serão observadas durante o leilão, sendo que seu cumprimento será obrigatório a todos aqueles que, na condição de convidados, participantes e/ou promotores do evento, quiserem promover a aquisição ou venda de animal(is) ou produto(s) agrobusiness, ou como mero espectador.

1. DEFINIÇÕES

1.1 Considera-se LEILÃO o evento que visa a comercialização de animal(is) e/ou produto(s), pela melhor oferta de valores, efetuada de forma aberta e aceita por um leiloeiro.

1.2 Considera-se EMPRESA LEILOEIRA a empresa responsável pela organização e coordenação do leilão. O presente leilão será coordenado e organizado pela Central Leiloes Ltda.

1.3 Considera-se LEILOEIRO a pessoa inscrita no Sindicato Nacional dos Leiloeiros Rurais, detentor de fé-pública, e que será responsável pela recepção das propostas de ofertas aos lotes comercializados, bem como pela batida do martelo e concretização do negócio.

1.4 Considera-se PROMOTOR DO EVENTO a(s) pessoa(s), física(s) ou jurídica(s), que for(em) responsável(is) pela promoção do evento e arrematação do(s) animal(is) ou produto(s) para serem comercializados no leilão.

1.5 Considera-se CONVIDADO a pessoa, física ou jurídica, que for proprietária de animal(is) ou produto(s) que será(ão) comercializado(s) no leilão. Ao convidado também será permitida a realização de compras no leilão.

1.6 Considera-se PARTICIPANTE todo aquele que comparecer no leilão e que tenha interesse na compra de animal(is) ou produto(s) comercializado(s) no evento, ou como mero espectador.

1.7 Considera-se COMISSÃO DE COMPRA a comissão paga pelo comprador do(s) animal(is) / produto(s) à EMPRESA LEILOEIRA, que será anunciada pelo leiloeiro no início do leilão, cujo percentual incidirá sobre o valor total de cada lote apregoado.

1.8 Considera-se COMISSÃO DE VENDA a comissão paga pelo proprietário do(s) animal(is) / produto(s) ao PROMOTOR DO EVENTO / EMPRESA LEILOEIRA.

1.9 Considera-se PRODUTO tudo que não seja semente e que possa ser comercializado em leilão, tais como: embrião, sêmen, etc.

1.10 Considera-se LANCE DE DEFESA o lance ofertado pelo próprio proprietário do animal(is) ou produto(s), quando não alcançado o preço esperado por este junto ao leilão. Nesta hipótese, o proprietário será responsável pelo pagamento das comissões de compra e venda acima previstas.

1.11 Considera-se LOTE o grupo de animais ou o animal individualmente e/ou de produtos a serem colocados à venda através de leilão, devidamente identificado no catálogo.

2. CADASTRO:

2.1 Todo aquele que pretenda apresentar lance no leilão deverá estar previamente cadastrado junto à Central Leiloes Ltda, podendo encaminhar tal solicitação à empresa leiloeira com antecedência, para fins de análise e aprovação prévia dos cadastros. Nesta hipótese, o pedido de cadastramento importará em autorização automática à empresa leiloeira de consulta de informações do solicitante junto ao SERASA ou outros órgãos de proteção ao crédito.

2.2 A Central Leiloes Ltda disponibilizará aos convidados e participantes um escritório no local do evento, podendo o cadastro ser efetuado neste local. Nesta hipótese, toda compra efetuada pelo convidado ou participante ficará condicionada à posterior aprovação do cadastro, bem como aceitação pelo VENDEDOR.

2.3 A presença dos convidados ou participantes no recinto do leilão importará em imediata autorização à Central Leiloes Ltda em promover consultas sobre os mesmos junto ao SERASA ou outros órgãos de proteção ao crédito.

2.4 Os empregados da Central Leiloes Ltda não estão autorizados a avaliar ou endossar qualquer comprador junto ao leilão.

2.5 A existência de cadastro não dispensará a necessidade de apresentação de avalista, caso seja solicitado pelo VENDEDOR ou pela Central Leiloes Ltda.

2.6 Será permitida a compra de animal(is) / produto(s) mediante procuração por Instrumento Público, a qual deverá ser específica para aquele evento e deverá conter o valor máximo autorizado pelo outorgante e desde que este possua cadastro aprovado junto à Central Leiloes Ltda, que permanecerá com referida procuração.

2.7 A Central Leiloes Ltda atua como intermediária das transações, sendo responsável pela organização e coordenação do evento, não se responsabilizando pelo inadimplemento do comprador, seja em relação ao valor do(s) produto(s) / animal(is) adquirido(s), seja em relação às comissões de venda. Portanto, cabe ao vendedor manifestar-se sobre o cadastro do comprador antes da assinatura do contrato de compra e venda, bem como exigir a assinatura de avalista antes da formalização deste contrato.

3. DO LEILOEIRO:

3.1 O leilão será realizado por um LEILOEIRO RURAL, devidamente inscrito nos órgãos próprios, sendo que a venda considerará efetuada com a batida do martelo, momento em que as partes, compradores e vendedores, estarão obrigados ao cumprimento do negócio fechado, exceto na hipótese de não aprovação do cadastro do comprador, na forma do item 02 supra.

3.2 Poderá o leiloeiro, durante o leilão, promover as alterações das presentes normas, estabelecer outras regras, alterar as disposições do catálogo, de lotes ou condições de pagamento, instituir preços mínimos, sem direito de reclamação ou indenização por parte dos convidados ou participantes.

4. DISPOSIÇÕES ESPECÍFICAS PARA LEILÃO DE PREENHEZES:

4.1 Salvo estipulação em contrário, nos casos de livre acasalamento ou embrião a ser coletado, a primeira parcela será considerada como sinal de negócio e devidas no ato. As demais parcelas somente poderão ser exigidas do(s) COMPRADOR(es) após o recebimento ou a retirada da(s) prenhez(es) confirmada(s). Caso o VENDEDOR tenha recebido antecipadamente alguma parcela e a prenhez não consiga se realizar o VENDEDOR restituirá ao(s) COMPRADOR(es) o valor recebido.

4.2. PREENHEZES RECEPTORAS:

4.2.1. O VENDEDOR se responsabiliza em apresentar a(s) receptora(s) em perfeitas condições físicas, com boa habilidade maternal, a fim de bem criar o embrião.

4.2.2. O COMPRADOR, por sua vez, se compromete a mantê-la(s) sob as mesmas condições de manejo e trato, a fim de não prejudicar o desenvolvimento do embrião adquirido.

4.2.3. O COMPRADOR deverá comunicar imediatamente o VENDEDOR em caso de óbito da receptora e/ou da "cria", bem como de qualquer intercorrência que venha a surgir durante o período gestacional.

4.3. EMBRIÕES A SEREM COLETADOS:

4.3.1. É de responsabilidade de VENDEDOR a coleta e transferência do referido acasalamento, tendo o prazo máximo de 90 dias para a entrega da receptora prenhe, a contar da data da assinatura do presente Contrato, findo o qual poderá o COMPRADOR optar, em comum acordo com o VENDEDOR, escolher outro acasalamento já realizado, de igual importância e valor.

4.4. LIVRES ACASALAMENTOS:

4.4.1. O VENDEDOR oferece a doadora para ser acasalada com o touro da escolha do COMPRADOR, ficando a mesma na propriedade do titular.

4.4.2. O COMPRADOR tem o prazo máximo de 30 dias para enviar o sêmen do reprodutor escolhido, ou autorizar o proprietário da doadora a acasalá-la segundo seu critério.

4.4.3. Todas as despesas provenientes do transporte e aquisição de sêmen que porventura possam ocorrer, serão de inteira responsabilidade do COMPRADOR.

4.4.4. Do acasalamento em questão o COMPRADOR terá direito a apenas uma prenhez proveniente da lavagem, salvo disposição em contrário e acordado entre as partes. Terá também direito a optar se tal prenhez será sexada de macho ou fêmea.

4.4.5. O VENDEDOR garante ao COMPRADOR que a prenhez adquirida venha a nascer com saúde, com garantia de receber RGN (Tatuagem geral de nascimento) e RGD (Tatuagem geral definitivo).

4.4.6. Caso o produto nascido não preencha os requisitos mencionados no item anterior, deverá o VENDEDOR substituir o produto, caso não possua o mesmo acasalamento, de comum acordo com o COMPRADOR, substituí-lo por outro já nascido de igual categoria e valor.

4.5 A(s) prenhez(es) será(ão) entregue(s) por malha viária, podendo ainda o COMPRADOR retirá-la da propriedade de origem, sob sua conta e responsabilidade.

CONTINUAÇÃO DA PÁGINA ANTERIOR...

5. DISPOSIÇÕES ESPECÍFICAS PARA LEILÃO DE SÊMEN:

5.1. O VENDEDOR responde pela qualidade do sêmen de animal de sua propriedade posto a venda.

5.2. Todo lote de sêmen deverá estar à disposição do COMPRADOR para ser retirado em local previamente estipulado. Nos casos em que a entrega do sêmen for feita por empresa de coleta, as despesas decorrentes deste procedimento correrão por conta e risco COMPRADOR. Quando o sêmen de animal, comercializado for do estoque particular do VENDEDOR, o COMPRADOR deverá providenciar botijão para o transporte, correndo por conta deste todo e qualquer risco.

5.3. Caso queira, poderá o COMPRADOR, no ato da retirada, testar a qualidade do sêmen adquirido, em sendo este raro, desde que seja realizado por profissionais credenciados por uma das centrais de coleta do país.

6. DISPOSIÇÕES GERAIS PARA TODOS OS LEILÕES:

6.1. O leiloeiro apregoará, no início de cada lote, o valor do lance que, multiplicado pelo número de parcelas determinadas, formará o preço total de venda e compra do(s) animal(is)/ produto(s). Também será informada a condição de cada venda, data de vencimento das parcelas, condições gerais do(s) produto(s) ou a(s) condição(ões) física(s) do(s) animal(is) referentes a cada lote.

6.2. Os leilões referentes à gado de elite, embrião e sêmen serão realizados com CLÁUSULA DE RESERVA DE DOMÍNIO, que abrangerá inclusive as "crias" advindas destes, conforme disposto no artigo 95 do Código Civil.

6.3. Excetuando o disposto no item 2. deste Regulamento (aprovação de cadastro), as vendas efetuadas durante o leilão são irrevogáveis e irrevogáveis, obrigando comprador e vendedor ao seu cumprimento, por si e por seus herdeiros ou sucessores.

6.4. Ainda que existente índice deflacionário divulgado pelo Governo Federal, os preços estabelecidos no leilão não serão alterados.

6.5. Caberá ao comprador o pagamento do ICMS e ao vendedor o recolhimento do mesmo, referente ao lote adquirido, devendo o segundo informar a Central Leilões Ltda o número de inscrição junto à Receita Estadual.

6.6. A participação no leilão de qualquer pessoa, seja comprador ou vendedor, implicará na presunção de aceitação de todas as normas previstas neste Regulamento, e, face disponibilização deste Regulamento a todos que se encontram presentes no recinto do leilão através do catálogo, não poderá alegar desconhecimento para eximir de seu cumprimento.

6.7. Compradores domiciliados fora do país deverão informar-se no escritório sobre as condições que regem a compra e venda, que no caso presente somente se operará com o pagamento à vista, em moeda corrente do país, no ato do negócio.

6.8. Salvo estabelecido de forma diversa, por escrito, antes do leilão, o comprador será responsável pelo pagamento da comissão de compra, a qual recai sobre o valor do lote no momento da batida do martelo, em favor da EMPRESA LEILOEIRA, cujo percentual será divulgado pelo leiloeiro no início do evento.

6.9. Salvo estabelecido de forma diversa, por escrito, antes do leilão, o vendedor será responsável pelo pagamento da comissão de venda, a qual recai sobre o valor do lote no momento da batida do martelo, em favor do PROMOTOR DO EVENTO / EMPRESA LEILOEIRA, cujo percentual foi acordado anteriormente entre as partes.

6.10. As taxas do leilão, assim como as comissões, para comprador e vendedor, são irrevogáveis e irrevogáveis. No caso da não concretização do negócio após o remate, a parte responsável pelo cancelamento do negócio arcará com as mesmas em sua totalidade.

6.11. EM caso de pagamento à vista das parcelas de compra, o desconto poderá ser concedido pelo vendedor, mas tal desconto não recairá sobre as comissões em favor da Leiloeira.

6.12. No lance de defesa, conforme definição do item 1.10 deste regulamento, o proprietário do animal será responsável pelo pagamento da comissão de compra e venda em favor do PROMOTOR DO EVENTO / EMPRESA LEILOEIRA, sobre o valor do lote no momento da batida do martelo.

6.13. Não serão aceitos pagamentos das parcelas vencíveis no ato da compra com cheques de terceiros.

6.14. Todos os pagamentos efetuados em cheque somente serão considerados quitados com a respectiva compensação.

6.15. As GTAS (Guias de Trânsito dos Animais) serão emitidas exclusivamente em nome do comprador e não poderão ser transferidas a terceiros.

6.16. Os catálogos do leilão são de responsabilidade dos vendedores, não sendo a Central Leilões Ltda responsável por eventuais erros constantes nestes, os quais inclusive poderão ser retificados pelo leiloeiro.

6.17. Quando da batida do martelo os lances forem simultâneos entre dois compradores, o leiloeiro pedirá o retorno do animal à pista e reiniciará a

venda dos mesmos, a partir do lance em questão, para o desempate.

6.18. Serão de exclusiva responsabilidade do vendedor, o(s) animal(ais) colocado(s) a leilão estar(em) saudável(eis), com toda documentação sanitária atualizada, bem como a sua guarda, manutenção e segurança, durante o tempo em que se mantiver(em) no local do leilão, seja no estábulo, em trânsito ou enquanto estiverem sendo exibidos na pista, até o momento da batida do martelo, passando então tais responsabilidades a serem exclusivas do comprador, não restando à Central Leilões Ltda nenhum ônus sobre os itens retro mencionados, bem como em caso de acidente e danos que, eventualmente, venha(m) a ocorrer com o(s) animal(is).

6.19. No caso de comercialização efetuada através de canal fechado de televisão (Leilões Virtuais), o vendedor compromete-se a entregar o(s) animal(is) (independente do local de entrega), somente quando tiver em sua posse a respectiva documentação de venda, devidamente assinada pelo comprador, eximindo a Central Leilões Ltda de qualquer responsabilidade se a presente cláusula não for cumprida.

7. DA AUTORIZAÇÃO DE USO DO NOME, IMAGEM E VOZ DOS PRESENTES AO LEILÃO:

7.1. A entrada da pessoa no recinto do leilão importará na presunção em favor da EMPRESA LEILOEIRA e do PROMOTOR DO EVENTO, sem ônus a estes, ao uso de seus NOMES, IMAGENS e SOM durante a realização do evento, bem como após a ocorrência deste para fins de divulgação do resultado final alcançado. Autorizam, também, a divulgação em periódicos e em site de todas as informações referentes ao leilão, tais como: nome do comprador, do vendedor, do animal ou produto comercializado e o valor efetivo da transação. Finalmente, fica autorizada a gravação de todas as imagens do leilão e dos participantes, bem como a transmissão ao vivo destas por canal fechado de televisão e, ainda, a divulgação de fotos em periódicos e em site próprio da EMPRESA LEILOEIRA.

8. DO CONTRATO DE COMPRA E VENDA:

8.1. Ao final da venda de cada lote a Central Leilões Ltda promoverá a emissão do contrato de compra e venda, bem como das notas promissórias referentes ao leilão, as quais serão assinadas imediatamente pelo vendedor e comprador. As notas fiscais referentes às vendas, que deverão ser emitidas pelos vendedores, bem como a nota fiscal da comissão de compra a ser emitida pela empresa leiloeira, serão efetuadas posteriormente.

8.2. Ficam fazendo parte integrante do contrato de compra e venda todas as regras constantes neste regulamento, bem como outras que forem estabelecidas pelo leiloeiro durante o leilão.

"É proibida a reprodução em parte ou no todo".



TOUROS
BRAFORD

LOTE

79

INDIVIDUAL

NOVA 38-G24

Tatuagem: G 24 - MACHO - BRAFORD - Nascimento: 09/07/2020
 Peso: 782 kg - PE: 41 cm

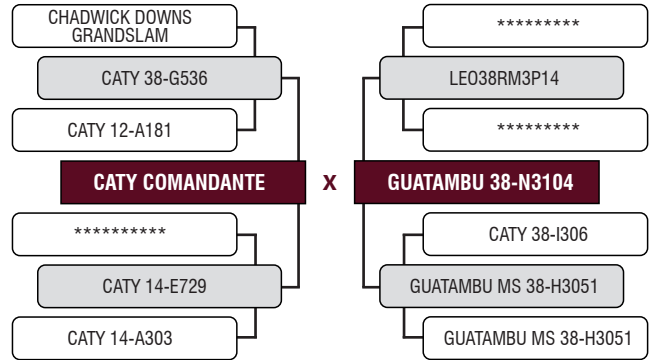
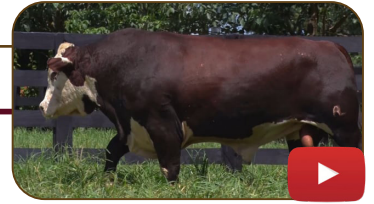

LOTE

80

INDIVIDUAL

NOVA 38-G85

Tatuagem: G 85 - MACHO - BRAFORD - Nascimento: 17/10/2020
 Peso: 824 kg - PE: 42 cm

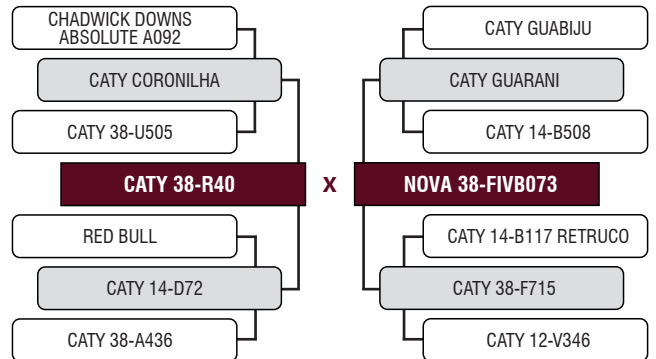

LOTE

81

INDIVIDUAL

NOVA 38-G54

Tatuagem: G 54 - MACHO - BRAFORD - Nascimento: 31/08/2020
 Peso: 788 kg - PE: 38 cm

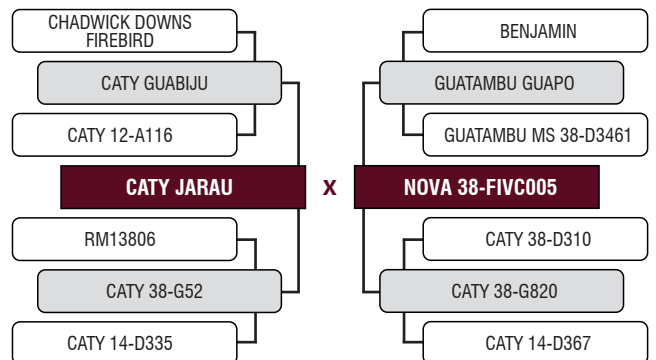

LOTE

82

INDIVIDUAL

NOVA 38-G78

Tatuagem: G 78 - MACHO - BRAFORD - Nascimento: 04/10/2020
 Peso: 726 kg - PE: 38 cm

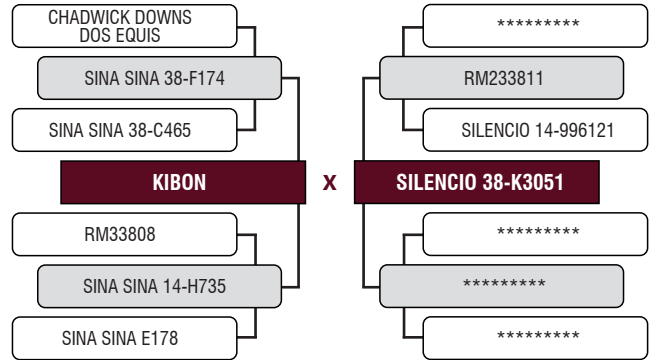

LOTE

83

INDIVIDUAL

NOVA 38-G90

Tatuagem: G 90 - MACHO - BRAFORD - Nascimento: 20/10/2020
 Peso: 714 kg - PE: 38 cm

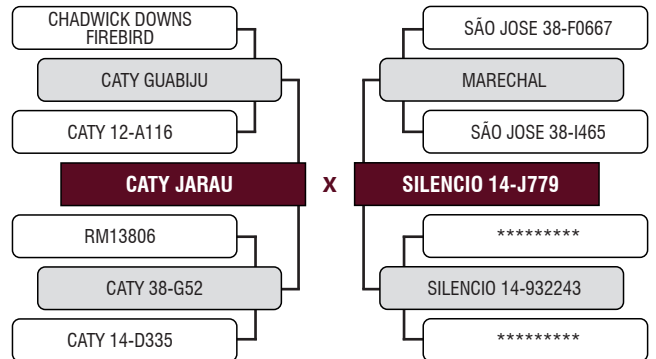
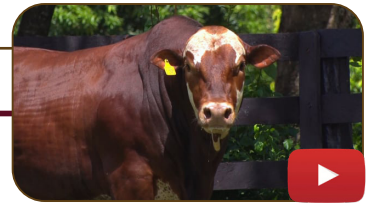

LOTE

84

INDIVIDUAL

NOVA 38-H50

Tatuagem: H 50 - MACHO - BRAFORD - Nascimento: 15/09/2021
 Peso: 568 kg - PE: 38 cm

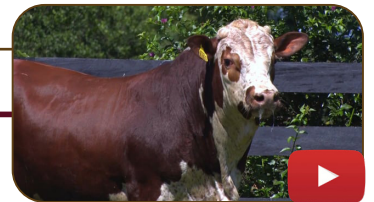

Avaliação por Ultrassonografia											
AOL (cm²)			ACABAMENTO (mm)			MARMOREIO (%)			ÍNDICE	RANK	
OBS	GRUPO	CLASSE	OBS	GRUPO	CLASSE	OBS	GRUPO	CLASSE			
85.71	Superior	107	6.10	Regular	89	1.98	Superior	101	103.59	12º	

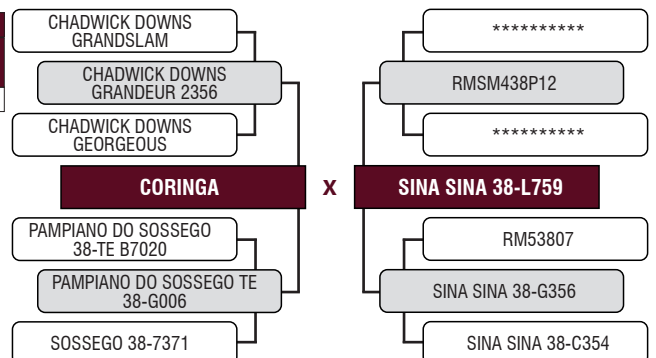

LOTE

85

INDIVIDUAL

SILENCIO 38-W460

Tatuagem: W 460 - MACHO - BRAFORD - Nascimento: 10/09/2021
 Peso: 596 kg - PE: 38 cm



Avaliação por Ultrassonografia										
AOL (cm²)			ACABAMENTO (mm)			MARMOREIO (%)			ÍNDICE	RANK
OBS	GRUPO	CLASSE	OBS	GRUPO	CLASSE	OBS	GRUPO	CLASSE	ÍNDICE	RANK
88.47	Elite	111	10.13	Elite	147	2.09	Superior	106	121.09	1º

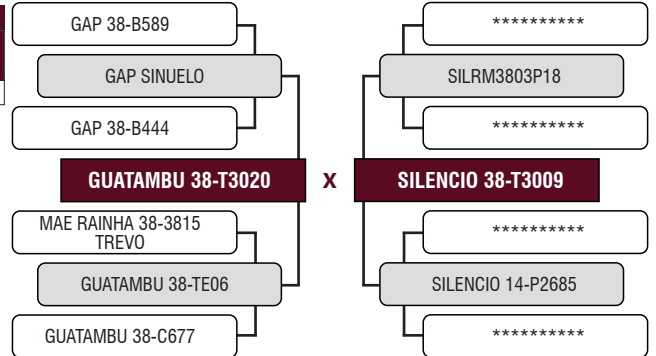

LOTE

86

INDIVIDUAL

NOVA 38-H10

Tatuagem: H 10 - MACHO - BRAFORD - Nascimento: 15/07/2021
 Peso: 590 kg - PE: 40 cm



Avaliação por Ultrassonografia										
AOL (cm²)			ACABAMENTO (mm)			MARMOREIO (%)			ÍNDICE	RANK
OBS	GRUPO	CLASSE	OBS	GRUPO	CLASSE	OBS	GRUPO	CLASSE	ÍNDICE	RANK
100.70	Elite	126	6.59	Regular	96	1.88	Regular	96	108.98	7º

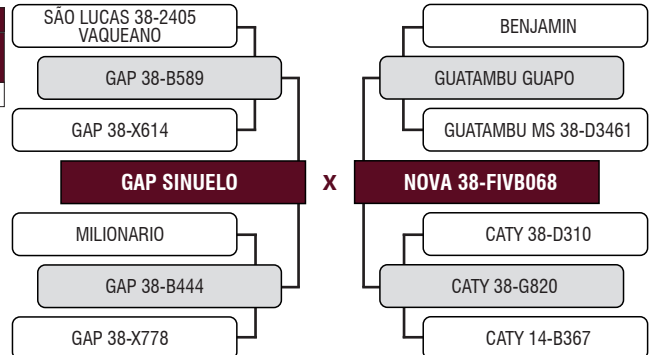

LOTE

87

INDIVIDUAL

NOVA 38-H15

Tatuagem: H 15 - MACHO - BRAFORD - Nascimento: 19/07/2021
 Peso: 616 kg - PE: 38 cm

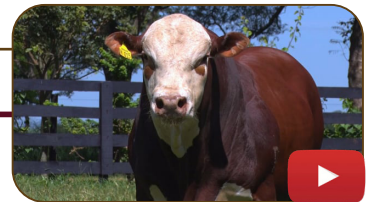

Avaliação por Ultrassonografia										
AOL (cm²)			ACABAMENTO (mm)			MARMOREIO (%)			ÍNDICE	RANK
OBS	GRUPO	CLASSE	OBS	GRUPO	CLASSE	OBS	GRUPO	CLASSE	ÍNDICE	RANK
87.06	Superior	109	7.40	Superior	108	2.46	Elite	125	110.04	6º

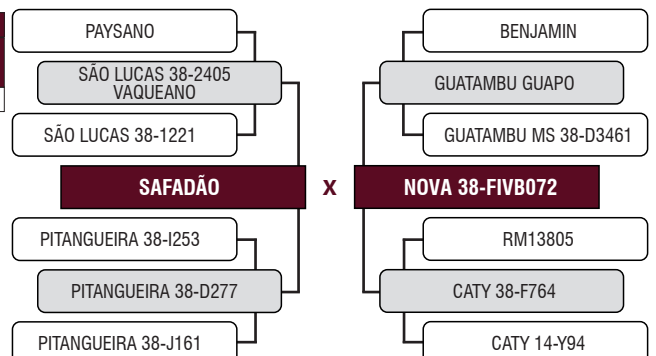

LOTE

88

INDIVIDUAL

NOVA 38-H47

Tatuagem: H 47 - MACHO - BRAFORD - Nascimento: 10/09/2021
 Peso: 566 kg - PE: 37 cm



Avaliação por Ultrassonografia										
AOL (cm²)			ACABAMENTO (mm)			MARMOREIO (%)			ÍNDICE	RANK
OBS	GRUPO	CLASSE	OBS	GRUPO	CLASSE	OBS	GRUPO	CLASSE		
86.07	Superior	108	7.71	Superior	112	1.96	Regular	99	108.69	8º

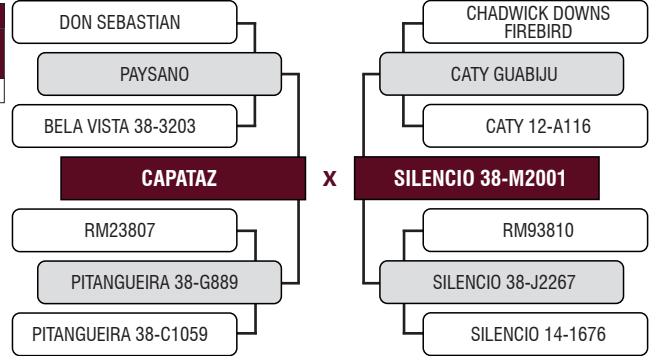

LOTE

89

INDIVIDUAL

NOVA H23

Tatuagem: H 23 - MACHO - BRAFORD - Nascimento: 25/07/2021
 Peso: 594 kg - PE: 37 cm



Avaliação por Ultrassonografia										
AOL (cm²)			ACABAMENTO (mm)			MARMOREIO (%)			ÍNDICE	RANK
OBS	GRUPO	CLASSE	OBS	GRUPO	CLASSE	OBS	GRUPO	CLASSE		
82.27	Superior	103	6.70	Regular	97	2.87	Elite	146	104.23	11º

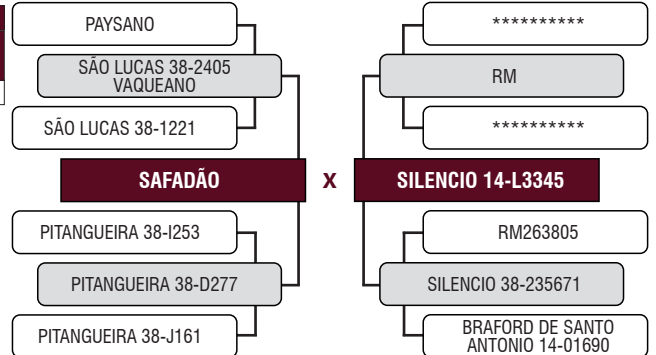

LOTE

90

INDIVIDUAL

NOVA 38-H25

Tatuagem: H 25 - MACHO - BRAFORD - Nascimento: 28/07/2021
 Peso: 602 kg - PE: 37 cm



Avaliação por Ultrassonografia										
AOL (cm²)			ACABAMENTO (mm)			MARMOREIO (%)			ÍNDICE	RANK
OBS	GRUPO	CLASSE	OBS	GRUPO	CLASSE	OBS	GRUPO	CLASSE		
85.19	Superior	107	8.24	Superior	120	1.93	Regular	98	111.39	5º

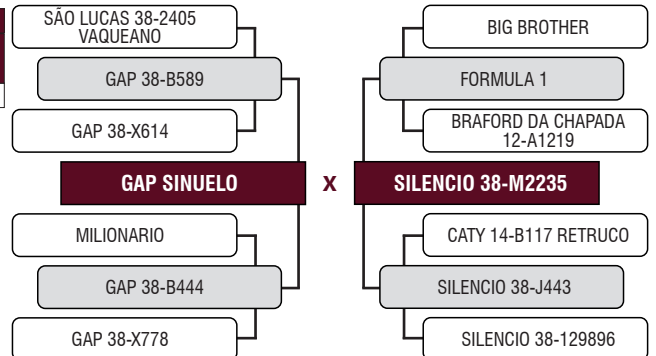

LOTE

91

INDIVIDUAL

NOVA 38-H21

Tatuagem: H 21 - MACHO - BRAFORD - Nascimento: 20/07/2021
 Peso: 572 kg - PE: 37.5 cm



Avaliação por Ultrassonografia										
AOL (cm²)			ACABAMENTO (mm)			MARMOREIO (%)			ÍNDICE	RANK
OBS	GRUPO	CLASSE	OBS	GRUPO	CLASSE	OBS	GRUPO	CLASSE		
95.33	Elite	120	5.45	Regular	79	1.47	Inferior	75	101.09	13º

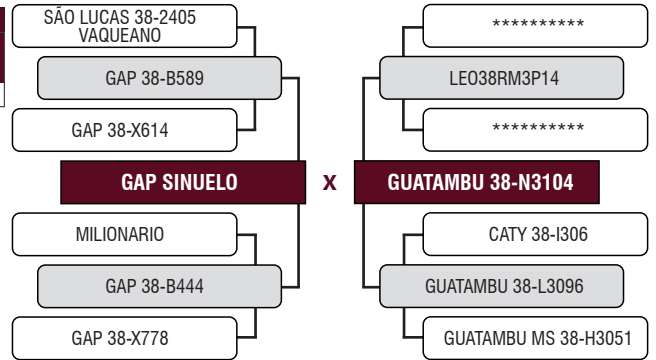

LOTE

92

INDIVIDUAL

NOVA 38-H4

Tatuagem: H 4 - MACHO - BRAFORD - Nascimento: 10/07/2021
 Peso: 572 kg - PE: 36 cm



Avaliação por Ultrassonografia										
AOL (cm²)			ACABAMENTO (mm)			MARMOREIO (%)			ÍNDICE	RANK
OBS	GRUPO	CLASSE	OBS	GRUPO	CLASSE	OBS	GRUPO	CLASSE		
84.38	Superior	106	9.57	Elite	139	1.43	Inferior	73	112.21	3º

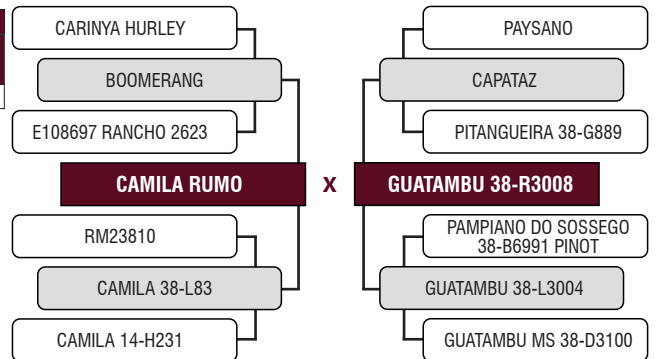

LOTE

93

INDIVIDUAL

SILENCIO 38-W795

Tatuagem: W 795 - MACHO - BRAFORD - Nascimento: 28/09/2021
 Peso: 570 kg - PE: 38 cm



Avaliação por Ultrassonografia										
AOL (cm²)			ACABAMENTO (mm)			MARMOREIO (%)			ÍNDICE	RANK
OBS	GRUPO	CLASSE	OBS	GRUPO	CLASSE	OBS	GRUPO	CLASSE		
78.84	Regular	99	4.60	Inferior	67	1.87	Regular	95	97.20	20º

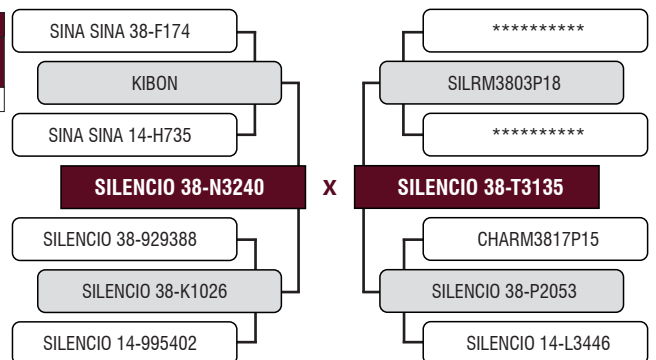

LOTE

94

INDIVIDUAL

NOVA 38-H59

Tatuagem: H 59 - MACHO - BRAFORD - Nascimento: 01/10/2021
 Peso: 574 kg - PE: 37 cm

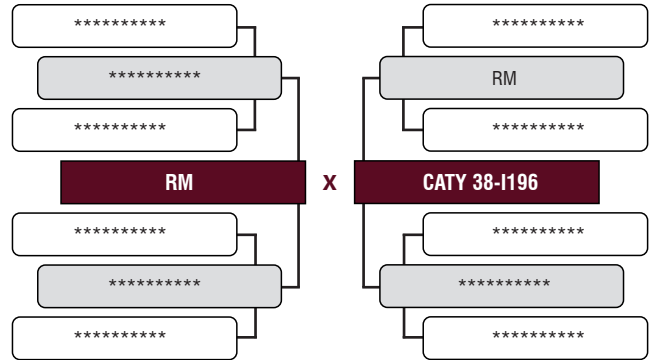

LOTE

95

INDIVIDUAL

NOVA 38-H31

Tatuagem: H 31 - MACHO - BRAFORD - Nascimento: 03/08/2021
 Peso: 547 kg - PE: 37 cm

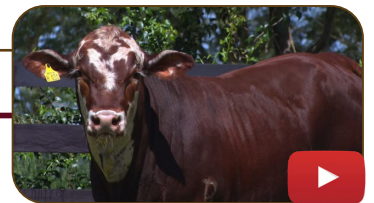

Avaliação por Ultrassonografia										
AOL (cm²)			ACABAMENTO (mm)			MARMOREIO (%)			ÍNDICE	RANK
OBS	GRUPO	CLASSE	OBS	GRUPO	CLASSE	OBS	GRUPO	CLASSE		
88.37	Elite	111	10.98	Elite	160	2.23	Superior	113	117.77	2º

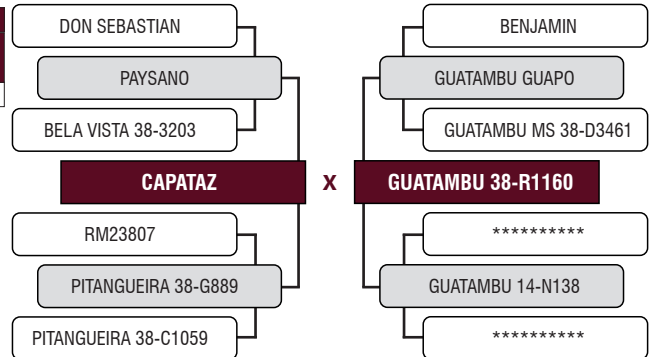

LOTE

96

INDIVIDUAL

NOVA 38-H88

Tatuagem: H 88 - MACHO - BRAFORD - Nascimento: 25/11/2021
 Peso: 503 kg - PE: 41 cm



Avaliação por Ultrassonografia										
AOL (cm²)			ACABAMENTO (mm)			MARMOREIO (%)			ÍNDICE	RANK
OBS	GRUPO	CLASSE	OBS	GRUPO	CLASSE	OBS	GRUPO	CLASSE		
77.15	Regular	97	9.10	Elite	132	2.24	Superior	114	111.51	4º

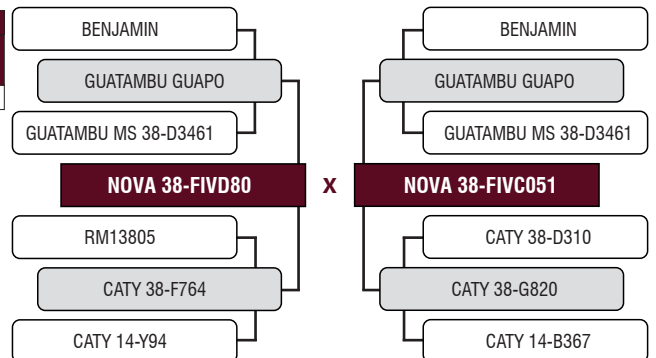

LOTE

97

INDIVIDUAL

NOVA 38-H70

Tatuagem: H 70 - MACHO - BRAFORD - Nascimento: 20/10/2021
 Peso: 482 kg - PE: 34 cm



Avaliação por Ultrassonografia										
AOL (cm²)			ACABAMENTO (mm)			MARMOREIO (%)			ÍNDICE	RANK
OBS	GRUPO	CLASSE	OBS	GRUPO	CLASSE	OBS	GRUPO	CLASSE		
75.75	Regular	95	5.96	Regular	87	1.70	Regular	86	93.15	26º

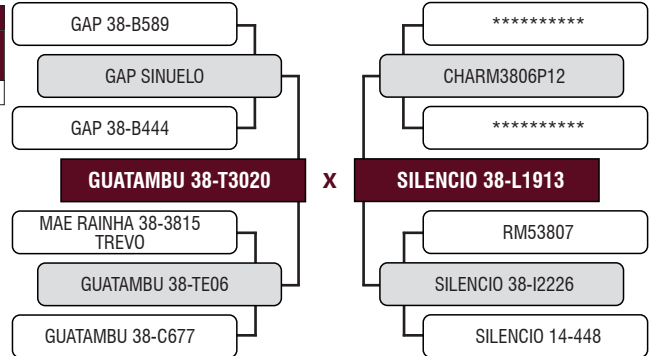

LOTE

98

INDIVIDUAL

NOVA 38-H67

Tatuagem: H 67 - MACHO - BRAFORD - Nascimento: 20/10/2021
 Peso: 520 kg - PE: 33 cm

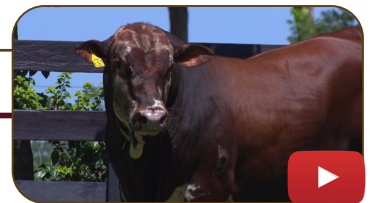

Avaliação por Ultrassonografia										
AOL (cm²)			ACABAMENTO (mm)			MARMOREIO (%)			ÍNDICE	RANK
OBS	GRUPO	CLASSE	OBS	GRUPO	CLASSE	OBS	GRUPO	CLASSE		
88.58	Elite	111	5.67	Regular	82	1.71	Regular	87	98.08	17º

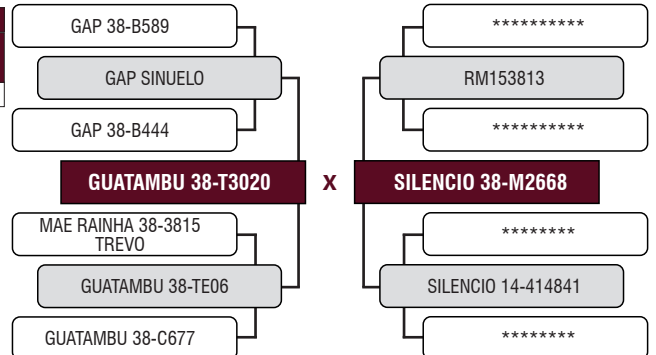

LOTE

99

INDIVIDUAL

NOVA 38-FIVH60

Tatuagem: H 60 - MACHO - BRAFORD - Nascimento: 01/10/2021
 Peso: 537 kg - PE: 38 cm



Avaliação por Ultrassonografia										
AOL (cm²)			ACABAMENTO (mm)			MARMOREIO (%)			ÍNDICE	RANK
OBS	GRUPO	CLASSE	OBS	GRUPO	CLASSE	OBS	GRUPO	CLASSE		
77.23	Regular	97	5.18	Inferior	75	1.54	Inferior	78	96.23	21º

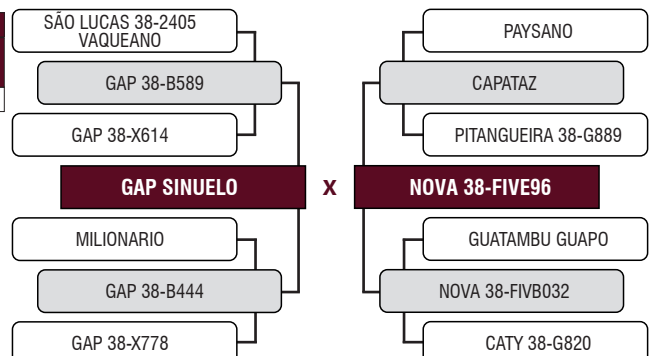

LOTE

100
INDIVIDUAL

NOVA 38-H91

Tatuagem: H 91 - MACHO - BRAFORD - Nascimento: 03/12/2021
 Peso: 531 kg - PE: 38 cm



Avaliação por Ultrassonografia										
AOL (cm²)			ACABAMENTO (mm)			MARMOREIO (%)			ÍNDICE	RANK
OBS	GRUPO	CLASSE	OBS	GRUPO	CLASSE	OBS	GRUPO	CLASSE		
80.27	Superior	101	4.74	Inferior	69	1.48	Inferior	75	97.85	18º

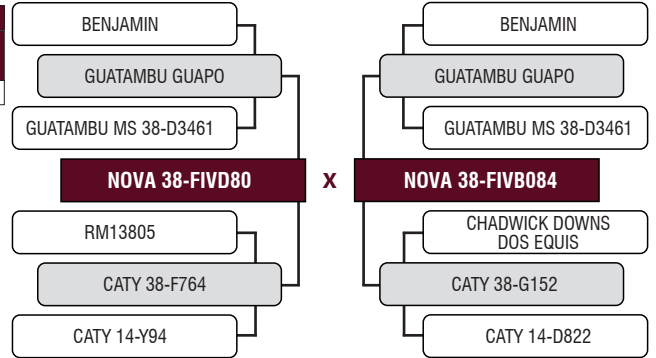

LOTE

101
INDIVIDUAL

NOVA 38-FIVH56

Tatuagem: H 56 - MACHO - BRAFORD - Nascimento: 01/10/2021
 Peso: 481 kg - PE: 37 cm



Avaliação por Ultrassonografia										
AOL (cm²)			ACABAMENTO (mm)			MARMOREIO (%)			ÍNDICE	RANK
OBS	GRUPO	CLASSE	OBS	GRUPO	CLASSE	OBS	GRUPO	CLASSE		
73.93	Regular	93	7.35	Superior	107	1.46	Inferior	74	98.12	16º

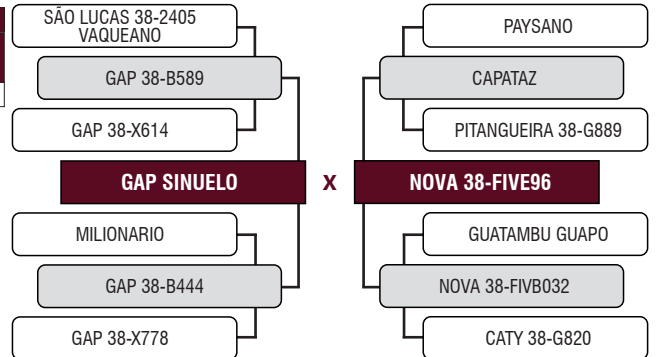

LOTE

102
INDIVIDUAL

SILENCIO 38-W711

Tatuagem: W 711 - MACHO - BRAFORD - Nascimento: 12/09/2021
 Peso: 512 kg - PE: 33 cm



Avaliação por Ultrassonografia										
AOL (cm²)			ACABAMENTO (mm)			MARMOREIO (%)			ÍNDICE	RANK
OBS	GRUPO	CLASSE	OBS	GRUPO	CLASSE	OBS	GRUPO	CLASSE		
72.55	Regular	91	5.64	Regular	82	1.65	Regular	84	91.49	31º

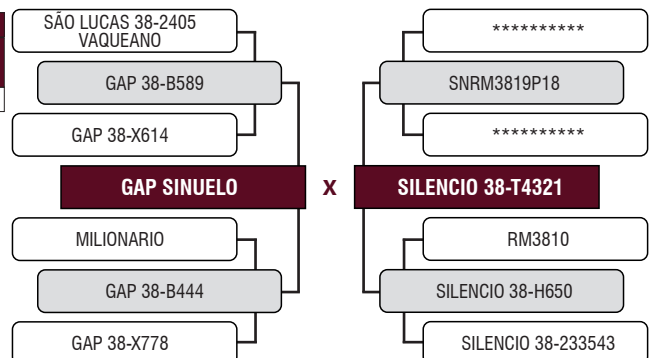

LOTE

103
 BATERIA 06

SILENCIO 38-W413

Tatuagem: W 413 - MACHO - BRAFORD - Nascimento: 31/08/2021
 Peso: 500 kg - PE: 35 cm

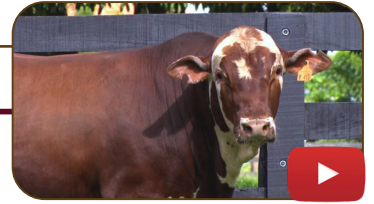

Avaliação por Ultrassonografia										
AOL (cm²)			ACABAMENTO (mm)			MARMOREIO (%)			ÍNDICE	RANK
OBS	GRUPO	CLASSE	OBS	GRUPO	CLASSE	OBS	GRUPO	CLASSE		
71.42	Inferior	90	10.22	Elite	149	2.01	Superior	102	107.20	10º

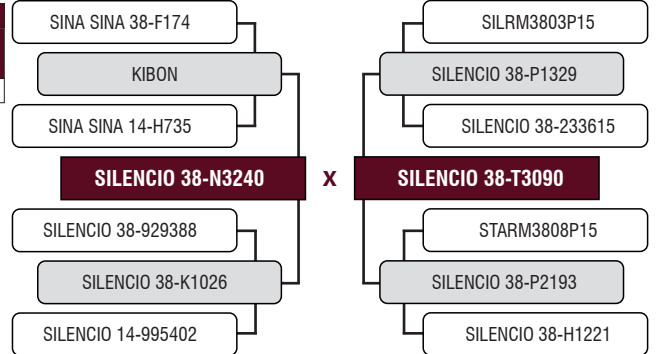

LOTE

104
 BATERIA 06

NOVA 38-H85

Tatuagem: H 85 - MACHO - BRAFORD - Nascimento: 19/11/2021
 Peso: 489 kg - PE: 38 cm



Avaliação por Ultrassonografia										
AOL (cm²)			ACABAMENTO (mm)			MARMOREIO (%)			ÍNDICE	RANK
OBS	GRUPO	CLASSE	OBS	GRUPO	CLASSE	OBS	GRUPO	CLASSE		
72.09	Inferior	90	5.10	Inferior	74	2.44	Elite	124	92.90	27º

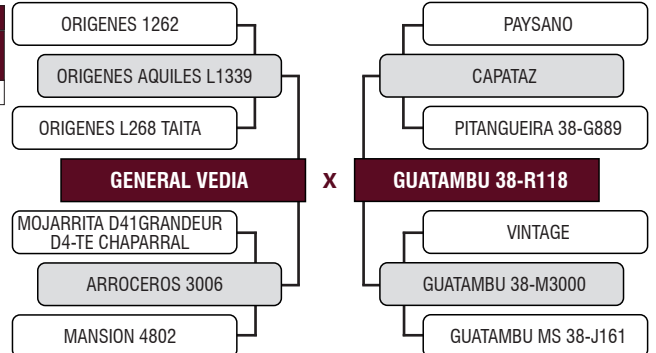

LOTE

105
 BATERIA 06

NOVA 38-H89

Tatuagem: H 89 - MACHO - BRAFORD - Nascimento: 25/11/2021
 Peso: 477 kg - PE: 33 cm

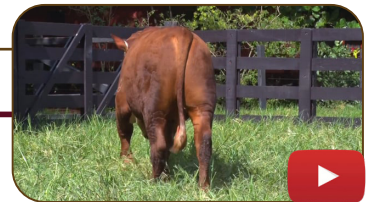

Avaliação por Ultrassonografia										
AOL (cm²)			ACABAMENTO (mm)			MARMOREIO (%)			ÍNDICE	RANK
OBS	GRUPO	CLASSE	OBS	GRUPO	CLASSE	OBS	GRUPO	CLASSE		
81.54	Superior	102	5.65	Regular	82	1.81	Regular	92	94.28	25º

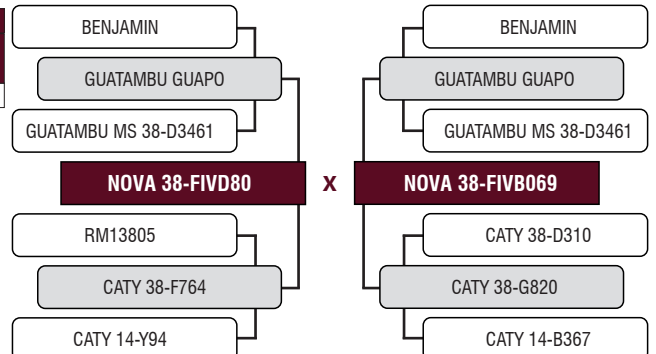

LOTE

106
 BATERIA 07

SILENCIO 38-W726

Tatuagem: W 726 - MACHO - BRAFORD - Nascimento: 13/09/2021
 Peso: 550 kg - PE: 37 cm



Avaliação por Ultrassonografia										
AOL (cm²)			ACABAMENTO (mm)			MARMOREIO (%)			ÍNDICE	RANK
OBS	GRUPO	CLASSE	OBS	GRUPO	CLASSE	OBS	GRUPO	CLASSE		
84.23	Superior	106	7.76	Superior	113	2.24	Superior	114	107.21	9º

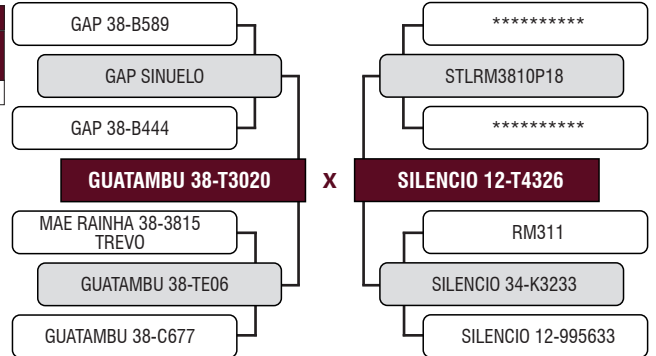

LOTE

107
 BATERIA 07

NOVA 38-H36

Tatuagem: H 36 - MACHO - BRAFORD - Nascimento: 24/08/2021
 Peso: 498 kg - PE: 34 cm



Avaliação por Ultrassonografia										
AOL (cm²)			ACABAMENTO (mm)			MARMOREIO (%)			ÍNDICE	RANK
OBS	GRUPO	CLASSE	OBS	GRUPO	CLASSE	OBS	GRUPO	CLASSE		
71.66	Inferior	90	6.08	Regular	88	2.23	Superior	113	91.23	32º

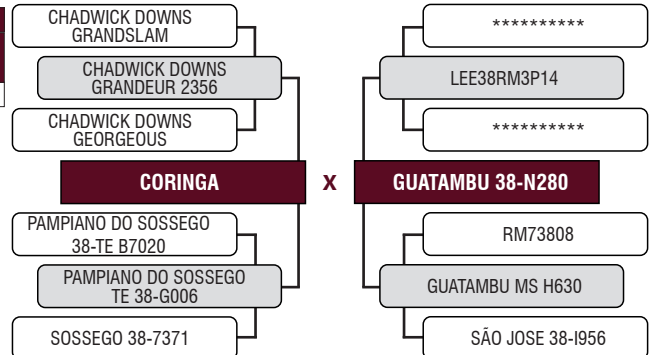

LOTE

108
 BATERIA 07

NOVA H77

Tatuagem: H 77 - MACHO - BRAFORD - Nascimento: 25/10/2021
 Peso: 542 kg - PE: 36 cm

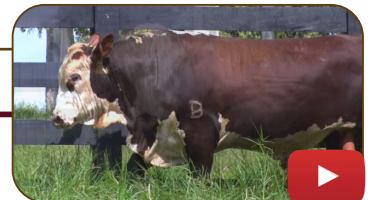

Avaliação por Ultrassonografia										
AOL (cm²)			ACABAMENTO (mm)			MARMOREIO (%)			ÍNDICE	RANK
OBS	GRUPO	CLASSE	OBS	GRUPO	CLASSE	OBS	GRUPO	CLASSE		
87.06	Superior	109	6.43	Regular	94	1.95	Regular	99	99.67	15º

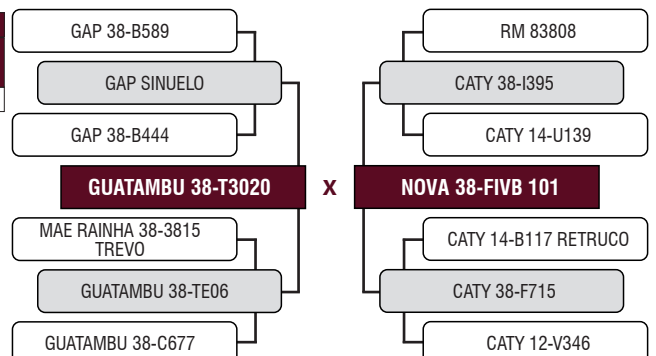

LOTE

109

BATERIA 08

NOVA 38-H37

Tatuagem: H 37 - MACHO - BRAFORD - Nascimento: 24/08/2021
 Peso: 470 kg - PE: 31 cm

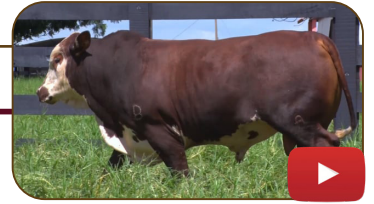

Avaliação por Ultrassonografia										
AOL (cm²)			ACABAMENTO (mm)			MARMOREIO (%)			ÍNDICE	RANK
OBS	GRUPO	CLASSE	OBS	GRUPO	CLASSE	OBS	GRUPO	CLASSE		
72.99	Regular	92	5.96	Regular	87	2.23	Superior	114	87.43	34º

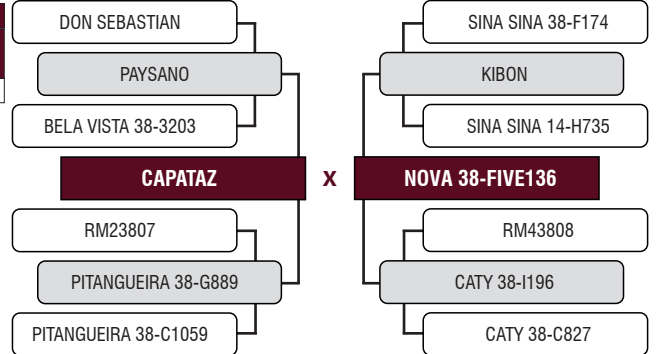

LOTE

110

BATERIA 08

NOVA 38-H80

Tatuagem: H 80 - MACHO - BRAFORD - Nascimento: 08/11/2021
 Peso: 484 kg - PE: 34 cm



Avaliação por Ultrassonografia										
AOL (cm²)			ACABAMENTO (mm)			MARMOREIO (%)			ÍNDICE	RANK
OBS	GRUPO	CLASSE	OBS	GRUPO	CLASSE	OBS	GRUPO	CLASSE		
85.89	Superior	108	4.61	Inferior	67	1.77	Regular	90	91.83	29º

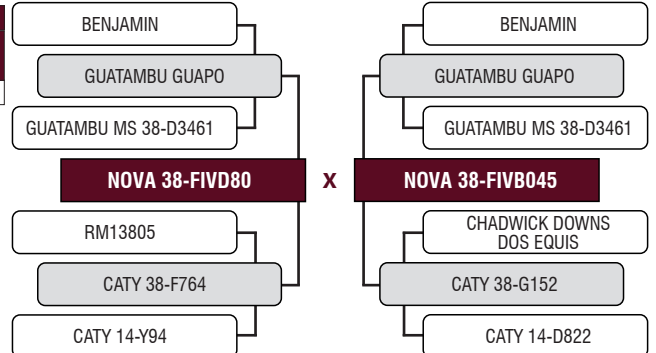

LOTE

111

BATERIA 08

NOVA 38-FIVH54

Tatuagem: H 54 - MACHO - BRAFORD - Nascimento: 01/10/2021
 Peso: 496 kg - PE: 34 cm

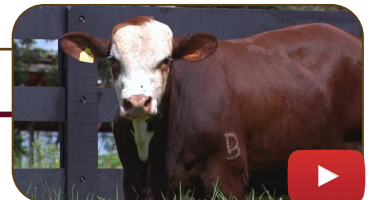

Avaliação por Ultrassonografia										
AOL (cm²)			ACABAMENTO (mm)			MARMOREIO (%)			ÍNDICE	RANK
OBS	GRUPO	CLASSE	OBS	GRUPO	CLASSE	OBS	GRUPO	CLASSE		
67.96	Inferior	85	6.85	Regular	100	1.46	Inferior	74	94.73	23º

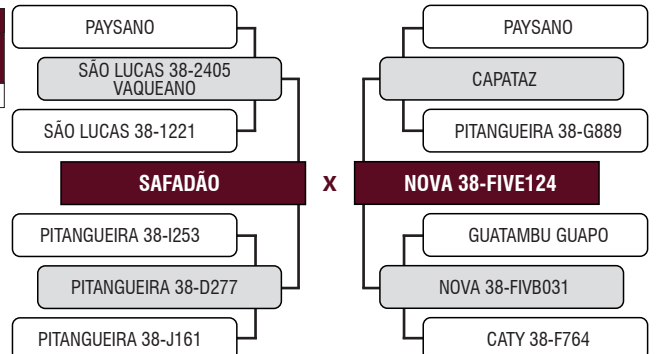

LOTE

112
 BATERIA 09

SILENCIO 38-W698

Tatuagem: W 698 - MACHO - BRAFORD - Nascimento: 09/09/2021
 Peso: 564 kg - PE: 36 cm

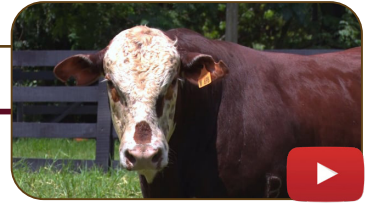

Avaliação por Ultrassonografia										
AOL (cm²)			ACABAMENTO (mm)			MARMOREIO (%)			ÍNDICE	RANK
OBS	GRUPO	CLASSE	OBS	GRUPO	CLASSE	OBS	GRUPO	CLASSE		
82.67	Superior	104	8.22	Superior	120	2.52	Elite	128	-	-0

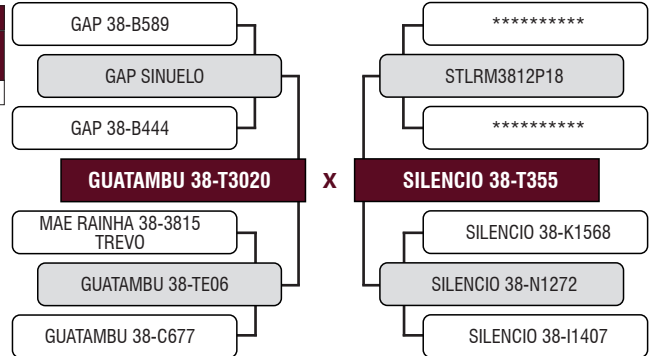

LOTE

113
 BATERIA 09

NOVA 38-H3

Tatuagem: H 3 - MACHO - BRAFORD - Nascimento: 10/07/2021
 Peso: 515 kg - PE: 31 cm



Avaliação por Ultrassonografia										
AOL (cm²)			ACABAMENTO (mm)			MARMOREIO (%)			ÍNDICE	RANK
OBS	GRUPO	CLASSE	OBS	GRUPO	CLASSE	OBS	GRUPO	CLASSE		
75.06	Regular	94	7.43	Superior	108	1.67	Regular	85	95.02	22º

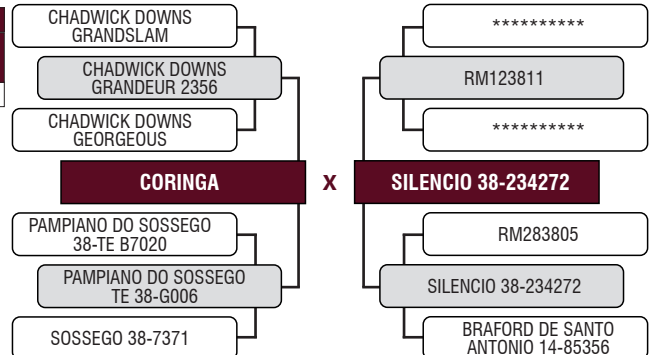

LOTE

114
 BATERIA 09

NOVA 38-H9

Tatuagem: H 9 - MACHO - BRAFORD - Nascimento: 14/07/2021
 Peso: 494 kg - PE: 35 cm

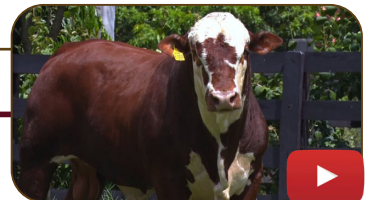

Avaliação por Ultrassonografia										
AOL (cm²)			ACABAMENTO (mm)			MARMOREIO (%)			ÍNDICE	RANK
OBS	GRUPO	CLASSE	OBS	GRUPO	CLASSE	OBS	GRUPO	CLASSE		
81.16	Superior	102	6.09	Regular	89	2.45	Elite	124	91.84	28º

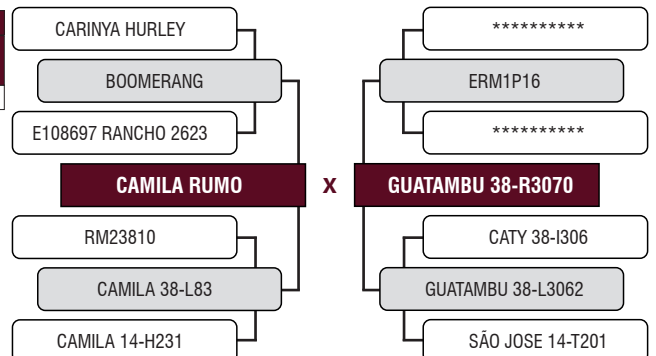

LOTE

116
 BATERIA 10

NOVA 38-H40

Tatuagem: H 40 - MACHO - BRAFORD - Nascimento: 28/08/2021
 Peso: 497 kg - PE: 40 cm



Avaliação por Ultrassonografia										
AOL (cm²)			ACABAMENTO (mm)			MARMOREIO (%)			ÍNDICE	RANK
OBS	GRUPO	CLASSE	OBS	GRUPO	CLASSE	OBS	GRUPO	CLASSE		
73.87	Regular	93	6.86	Regular	100	1.63	Regular	83	97.41	19º

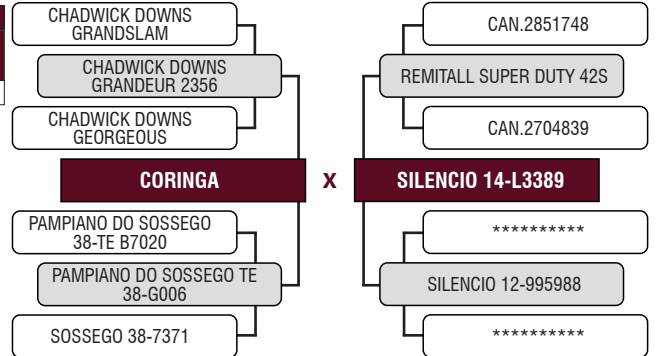

LOTE

117
 BATERIA 10

NOVA 38-H46

Tatuagem: H 46 - MACHO - BRAFORD - Nascimento: 10/09/2021
 Peso: 482 kg - PE: 33 cm



Avaliação por Ultrassonografia										
AOL (cm²)			ACABAMENTO (mm)			MARMOREIO (%)			ÍNDICE	RANK
OBS	GRUPO	CLASSE	OBS	GRUPO	CLASSE	OBS	GRUPO	CLASSE		
73.80	Regular	93	7.16	Superior	104	1.95	Regular	99	94.69	24º

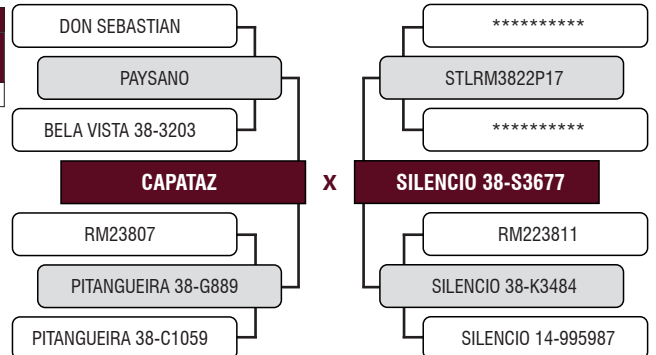

LOTE

118
 INDIVIDUAL

NOVA 38-H96

Tatuagem: H 96 - MACHO - BRAFORD - Nascimento: 22/12/2021
 Peso: 472 kg - PE: 32 cm

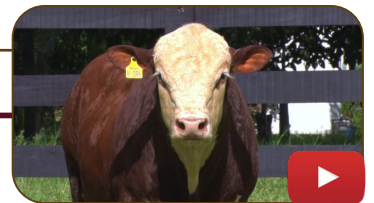

Avaliação por Ultrassonografia										
AOL (cm²)			ACABAMENTO (mm)			MARMOREIO (%)			ÍNDICE	RANK
OBS	GRUPO	CLASSE	OBS	GRUPO	CLASSE	OBS	GRUPO	CLASSE		
77.54	Regular	97	7.62	Superior	111	1.83	Regular	93	100.86	14º

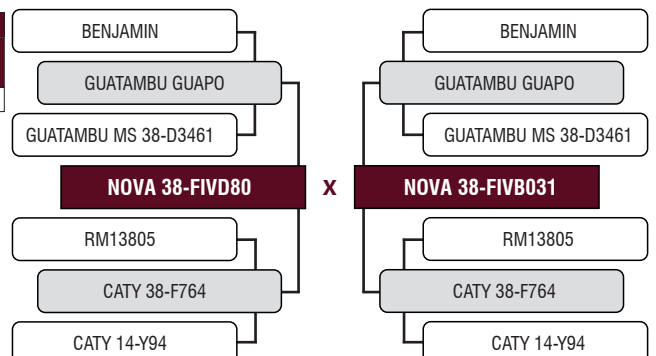

LOTE

119

INDIVIDUAL

NOVA 38-H69

Tatuagem: H 69 - MACHO - BRAFORD - Nascimento: 20/10/2021
 Peso: 440 kg - PE: 30 cm

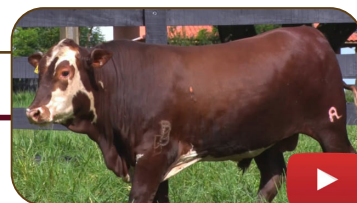

Avaliação por Ultrassonografia											
AOL (cm²)			ACABAMENTO (mm)			MARMOREIO (%)			ÍNDICE	RANK	
OBS	GRUPO	CLASSE	OBS	GRUPO	CLASSE	OBS	GRUPO	CLASSE			
73.99	Regular	93	5.77	Regular	84	2.62	Elite	133	84.41	35º	

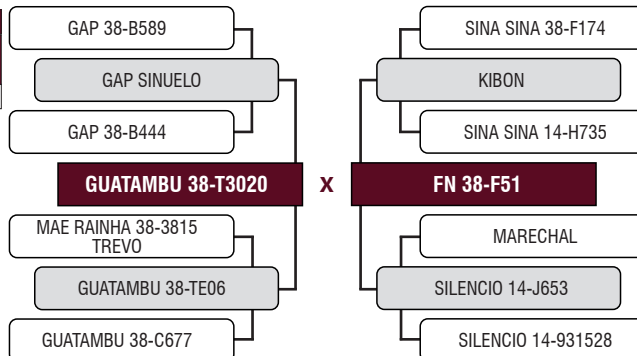

LOTE

120

INDIVIDUAL

NOVA 38-H93

Tatuagem: H 93 - MACHO - BRAFORD - Nascimento: 07/12/2021
 Peso: 474 kg - PE: 35 cm



Avaliação por Ultrassonografia											
AOL (cm²)			ACABAMENTO (mm)			MARMOREIO (%)			ÍNDICE	RANK	
OBS	GRUPO	CLASSE	OBS	GRUPO	CLASSE	OBS	GRUPO	CLASSE			
68.70	Inferior	86	5.45	Regular	79	1.50	Inferior	76	91.56	30º	

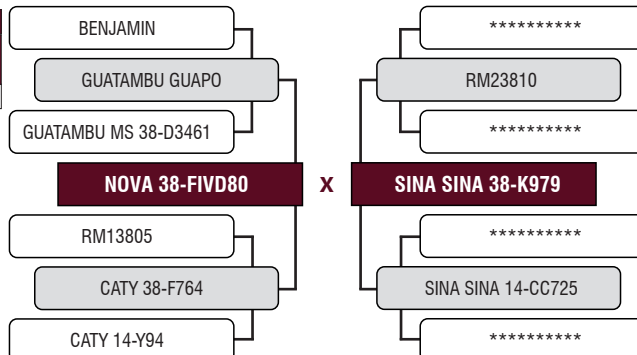

TOUROS
BRANGUS

LOTE

122
 INDIVIDUAL

BRANGUS FDA NOVA B14

Tatuagem: B 14 - MACHO - BRANGUS - Nascimento: 01/10/2021
 Peso: 474 kg - PE: 34 cm

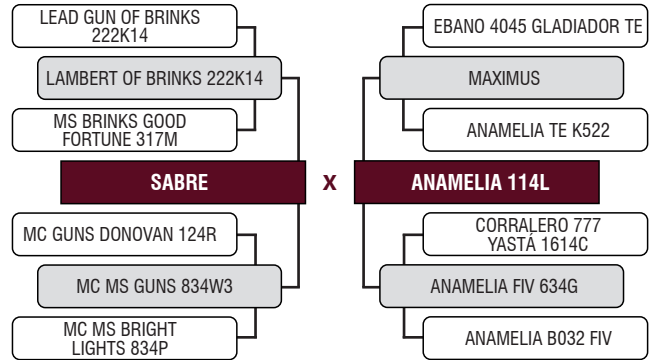

LOTE

123
 INDIVIDUAL

BRANGUS FDA NOVA B18

Tatuagem: B 18 - MACHO - BRANGUS - Nascimento: 15/10/2021
 Peso: 460 kg - PE: 36 cm

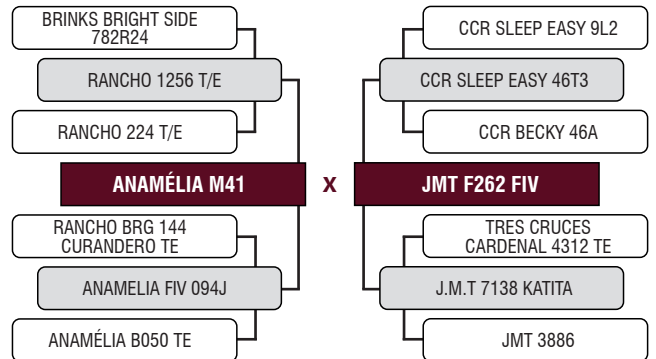

LOTE

124
 INDIVIDUAL

BRANGUS FDA NOVA FIV B16

Tatuagem: B 16 - MACHO - BRANGUS - Nascimento: 01/10/2021
 Peso: 466 kg - PE: 36 cm

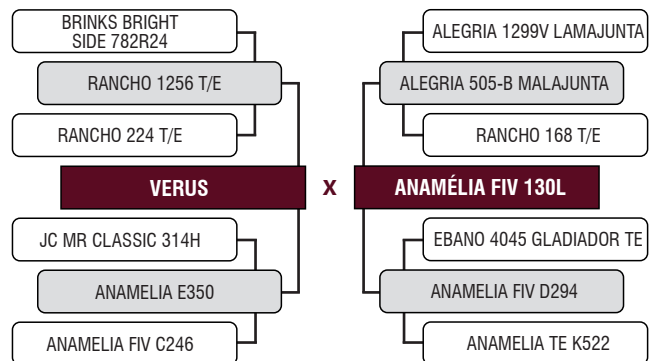
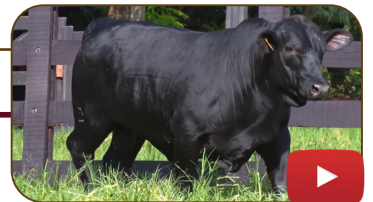

MATRIZES
BRAFORD

LOTE

125
 INDIVIDUAL

SILENCIO 38-L1511

Tatuagem: L 1511 - FÊMEA - BRAFORD - Nascimento: 01/11/2012
 Peso: 630 kg
 PARIDA DE FÊMEA (I6) DO MÃE RAINHA 323 MAGNO 38-3952, EM 25/07/2022 - 284 KG
 PRENHE DO CATY CORONILHA, EM 20/02/2023

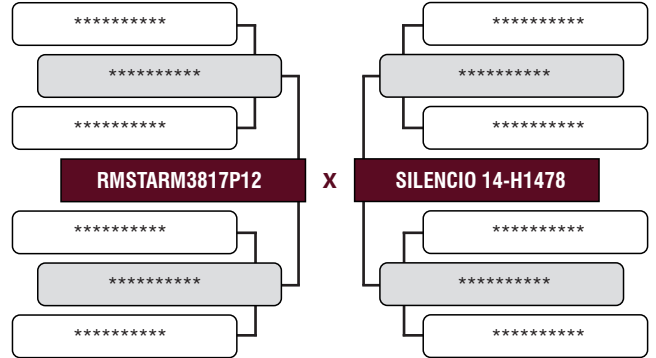

LOTE

126
 INDIVIDUAL

SILENCIO 38-P1853

Tatuagem: P 1853 - FÊMEA - BRAFORD - Nascimento: 11/08/2015
 Peso: 638 kg
 PARIDA DE FÊMEA (X1073) DO STARM3805P22, EM 29/09/2022 - 266 KG
 INSEMINADA DO TARAGUI. EM 20/02/2023

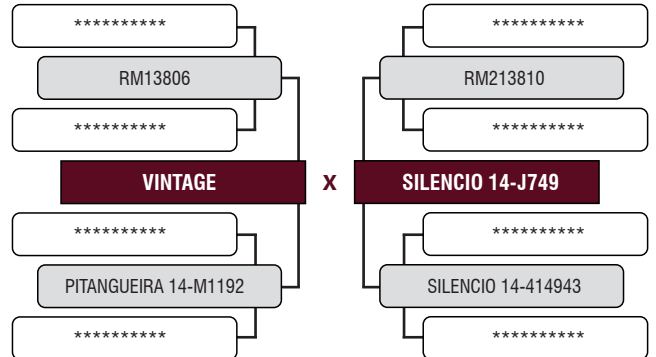

LOTE

127
 INDIVIDUAL

SILENCIO 38-R2146

Tatuagem: R 2146 - FÊMEA - BRAFORD - Nascimento: 17/09/2016
 Peso: 618 kg
 PARIDA DE MACHO (X1257) DO STLRM3813P22, EM 22/11/2022 - 181 KG
 PRENHE DO TARAGUI. EM 09/01/2023

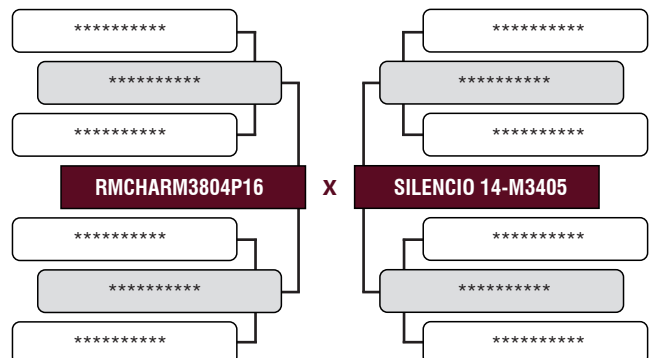

LOTE

128
 INDIVIDUAL

SILENCIO 38-P1594

Tatuagem: P 1594 - FÊMEA - BRAFORD - Nascimento: 01/11/2015
 Peso: 572 kg
 PARIDA DE FÊMEA (X1117) DO STARM3805P22, EM 09/10/2022 - 235 KG
 PRENHE DO CATY JARAU, EM 20/02/2023

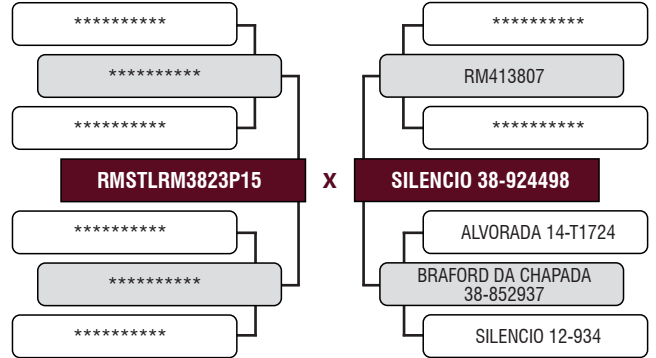

LOTE

129
 INDIVIDUAL

SILENCIO 38-R2626

Tatuagem: R 2626 - FÊMEA - BRAFORD - Nascimento: 05/11/2016
 Peso: 546 kg
 PARIDA DE FÊMEA (X1105) DO STLRM3813P22, EM 01/10/2022 - 233 KG
 PRENHE DO TARAGUI, EM 09/01/2023

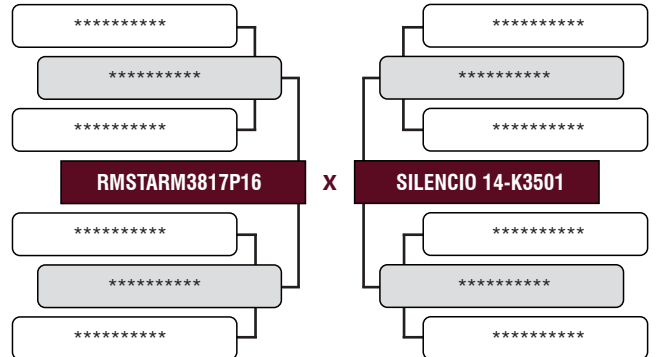

LOTE

130
 INDIVIDUAL

SILENCIO 38-R3444

Tatuagem: R 3444 - FÊMEA - BRAFORD - Nascimento: 26/10/2016
 Peso: 566 kg
 PARIDA DE FÊMEA (X1118) DO STLRM3813P22, EM 09/10/2022 - 214 KG
 PRENHE DO CATY JARAU, EM 20/02/2023

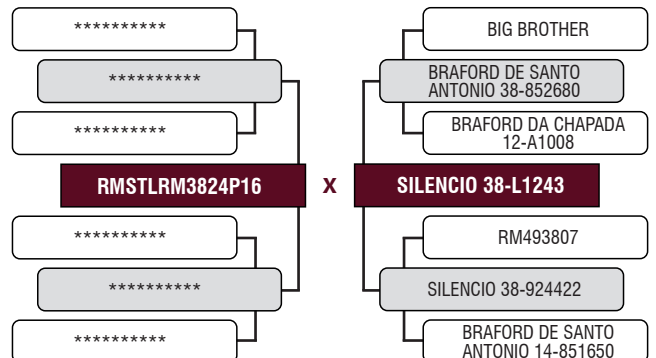

LOTE

131
 INDIVIDUAL

SILENCIO 38-R3264

Tatuagem: R 3264 - FÊMEA - BRAFORD - Nascimento: 25/09/2016
 Peso: 542 kg
 PARIDA DE MACHO (X1107) DO STLRM3813P22. EM 02/10/2022 - 236 KG
 PRENHE DO TARAGUI, EM 09/01/2023

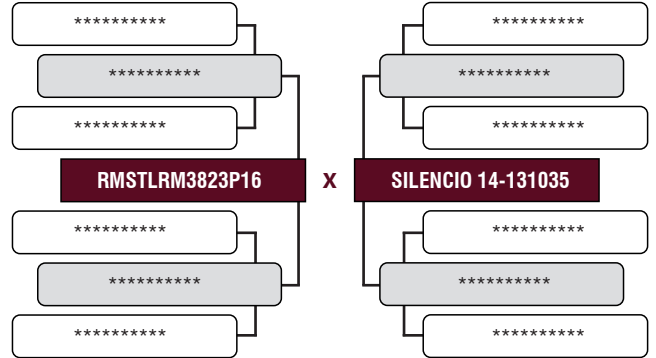

LOTE

132
 INDIVIDUAL

GUATAMBU 38-V1281

Tatuagem: V 1281 - FÊMEA - BRAFORD - Nascimento: 13/10/2020
 Peso: 572 kg
 PARIDA DE FÊMEA (J10) DO GAP SINUELO, EM 15/02/2023 - 88 KG

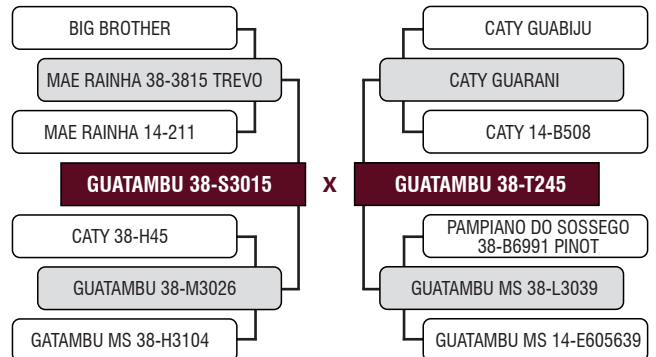

LOTE

133
 INDIVIDUAL

GUATAMBU 38-V3036

Tatuagem: V 3036 - FÊMEA - BRAFORD - Nascimento: 21/09/2020
 Peso: 554 kg
 PARIDA DE MACHO (J9) DO GAP SINUELO, EM 15/02/2023 - 81 KG

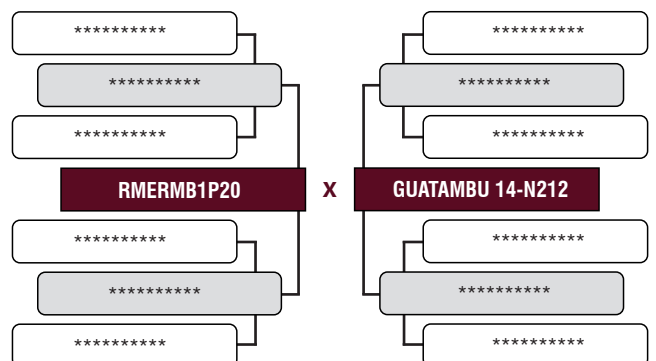

LOTE

134
 INDIVIDUAL

CATY 38-V170

Tatuagem: V 170 - FÊMEA - BRAFORD - Nascimento: 16/09/2019
 Peso: 580 kg
 PARIDA DE MACHO (J7) DO FLOR Y TRUCO, EM 15/02/2023 - 93 KG

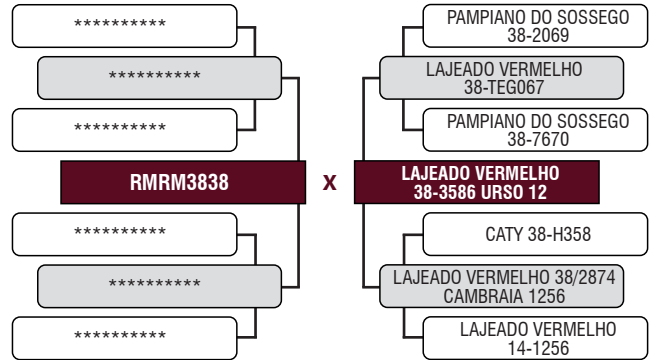

LOTE

135
 INDIVIDUAL

GUATAMBU 38-U1210

Tatuagem: U 1210 - FÊMEA - BRAFORD - Nascimento: 25/09/2019
 Peso: 566 kg
 PARIDA DE FÊMEA (J12) DO GAP SINUELO, EM 20/02/2023 - 102 KG

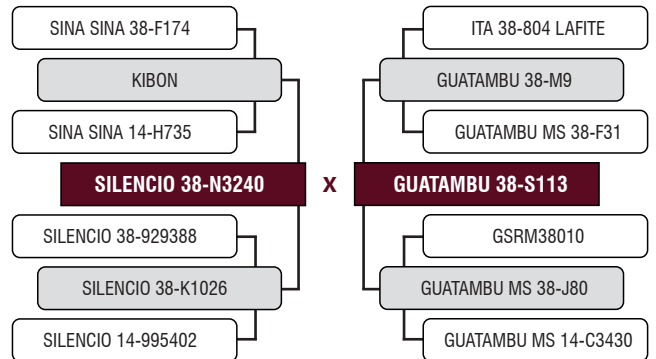

LOTE

136
 INDIVIDUAL

CATY 38-V359

Tatuagem: V 359 - FÊMEA - BRAFORD - Nascimento: 25/09/2019
 Peso: 608 kg
 PARIDA DE FÊMEA (J11) DO ENVIDO, EM 20/02/2023 - 85 KG

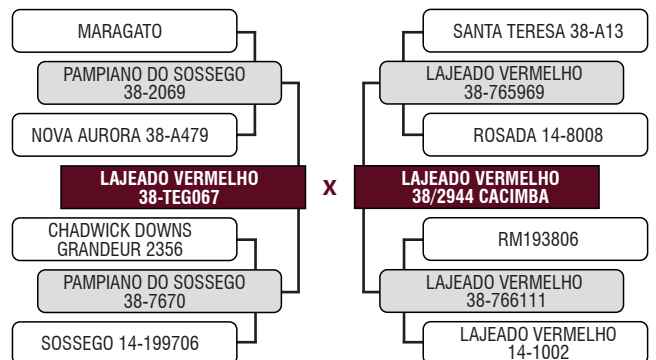

LOTE

137

INDIVIDUAL

GUATAMBU 38-U123

Tatuagem: U 123 - FÊMEA - BRAFORD - Nascimento: 03/09/2019

Peso: 546 kg

PARIDA DE MACHO (J13) DO GAP SINUELO, EM 25/02/2023 - 95 KG

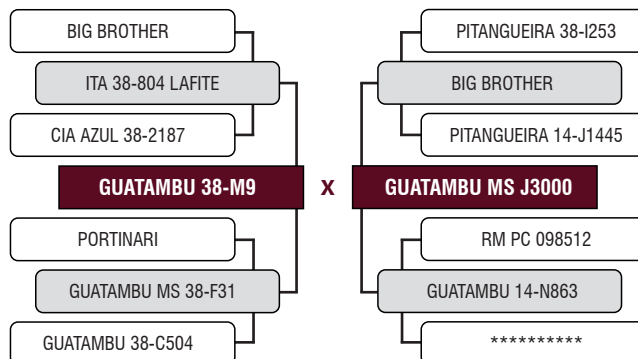
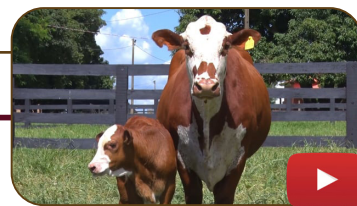

LOTE

138

INDIVIDUAL

GUATAMBU 38-V1301

Tatuagem: V 1301 - FÊMEA - BRAFORD - Nascimento: 19/10/2020

Peso: 544 kg

PARIDA DE MACHO (J14) DO GAP SINUELO, EM 28/02/2023 - 75 KG

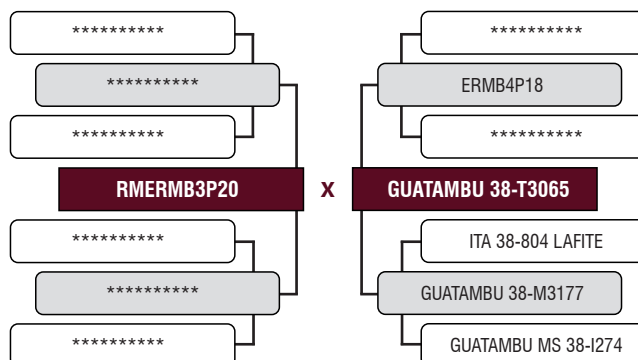
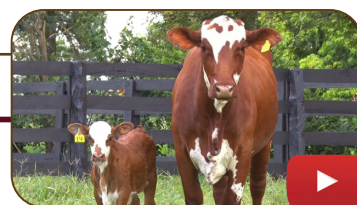

LOTE

141

INDIVIDUAL

GUATAMBU 38-U106

Tatuagem: U 106 - FÊMEA - BRAFORD - Nascimento: 01/09/2019

Peso: 656 kg

PRENHE DO GUATAMBU R3037, EM 11/06/2022

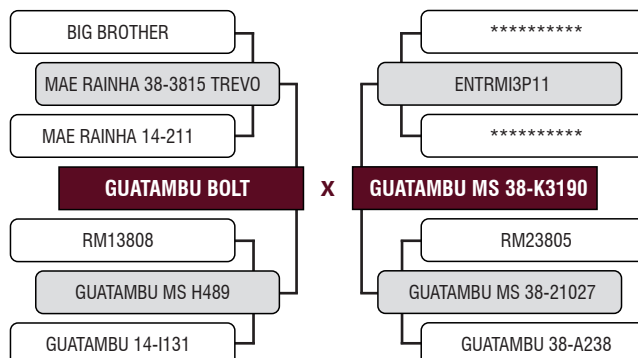

LOTE

142
 INDIVIDUAL

CATY 38-V357

Tatuagem: V 357 - FÊMEA - BRAFORD - Nascimento: 22/09/2019
 Peso: 606 kg
 PRENHE DO TARAGUI, EM 09/01/2023

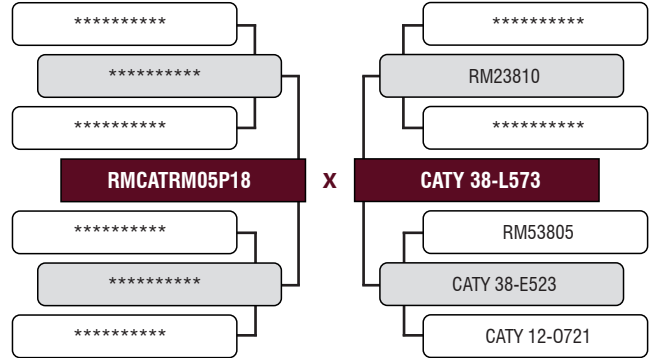

LOTE

143
 INDIVIDUAL

NOVA 38-H14

Tatuagem: H 14 - FÊMEA - BRAFORD - Nascimento: 16/07/2021
 Peso: 451 kg
 PRENHE DO BIG BEN, EM 09/01/2023



Avaliação por Ultrassonografia										
AOL (cm²)			ACABAMENTO (mm)			MARMOREIO (%)			ÍNDICE	RANK
OBS	GRUPO	CLASSE	OBS	GRUPO	CLASSE	OBS	GRUPO	CLASSE		
79.41	Elite	114	7.42	Inferior	51	1.63	Inferior	74	85.07	28º

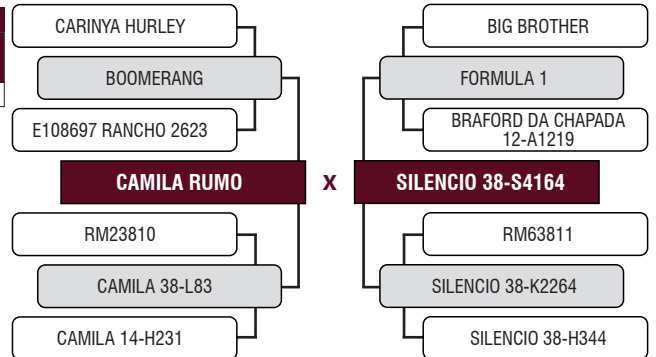

LOTE

144
 INDIVIDUAL

NOVA 38-H29

Tatuagem: H 29 - FÊMEA - BRAFORD - Nascimento: 03/08/2021
 Peso: 489 kg
 PRENHE DO BIG BEN, EM 09/01/2023



Avaliação por Ultrassonografia										
AOL (cm²)			ACABAMENTO (mm)			MARMOREIO (%)			ÍNDICE	RANK
OBS	GRUPO	CLASSE	OBS	GRUPO	CLASSE	OBS	GRUPO	CLASSE		
72.93	Superior	105	10.98	Regular	97	1.64	Inferior	74	100.37	16º

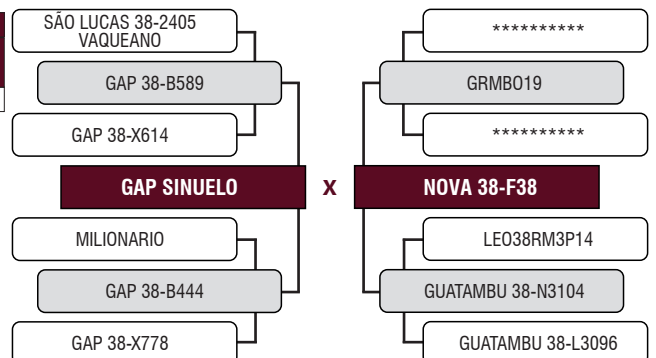

LOTE

145

INDIVIDUAL

NOVA 38-H6

Tatuagem: H 6 - FÊMEA - BRAFORD - Nascimento: 10/07/2021

Peso: 504 kg

PRENHE DO BIG BEN, EM 09/01/2023



Avaliação por Ultrassonografia										
AOL (cm²)			ACABAMENTO (mm)			MARMOREIO (%)			ÍNDICE	RANK
OBS	GRUPO	CLASSE	OBS	GRUPO	CLASSE	OBS	GRUPO	CLASSE		
72.90	Superior	105	15.17	Elite	131	2.59	Superior	117	108.71	7º

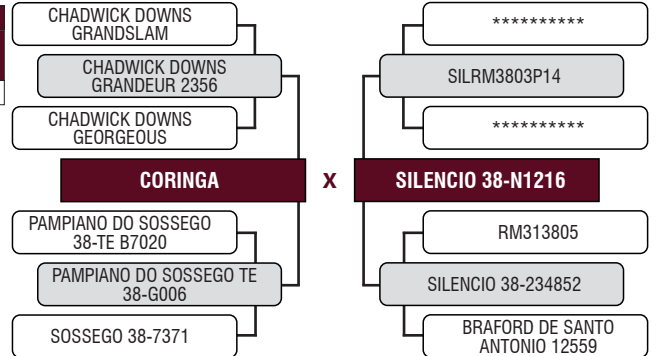

LOTE

146

INDIVIDUAL

NOVA 38-H44

Tatuagem: H 44 - FÊMEA - BRAFORD - Nascimento: 08/09/2021

Peso: 528 kg

PRENHE DO BIG BEN, EM 09/01/2023



Avaliação por Ultrassonografia										
AOL (cm²)			ACABAMENTO (mm)			MARMOREIO (%)			ÍNDICE	RANK
OBS	GRUPO	CLASSE	OBS	GRUPO	CLASSE	OBS	GRUPO	CLASSE		
82.03	Elite	118	9.90	Superior	102	2.10	Regular	95	112.53	4º

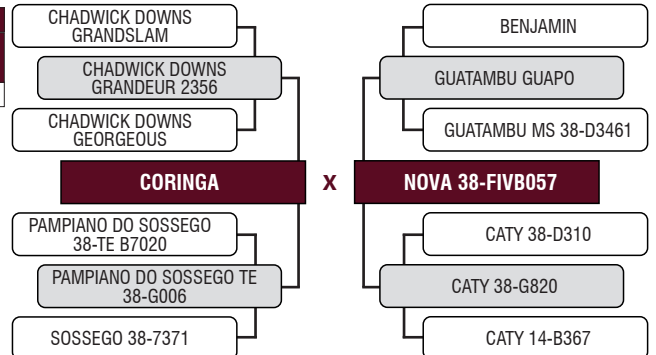

LOTE

147

INDIVIDUAL

NOVA 38-H52

Tatuagem: H 52 - FÊMEA - BRAFORD - Nascimento: 23/09/2021

Peso: 453 kg

PRENHE DO BIG BEN, EM 09/01/2023



Avaliação por Ultrassonografia										
AOL (cm²)			ACABAMENTO (mm)			MARMOREIO (%)			ÍNDICE	RANK
OBS	GRUPO	CLASSE	OBS	GRUPO	CLASSE	OBS	GRUPO	CLASSE		
64.98	Regular	93	9.30	Superior	103	2.68	Superior	121	98.39	20º

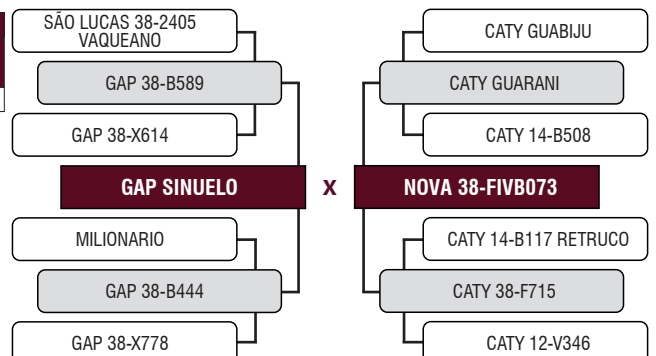

LOTE

148
 INDIVIDUAL

NOVA 38-H81

Tatuagem: H 81 - FÊMEA - BRAFORD - Nascimento: 08/11/2021
 Peso: 425 kg
 PRENHE DO BIG BEN, EM 09/01/2023



Avaliação por Ultrassonografia											
AOL (cm²)			ACABAMENTO (mm)			MARMOREIO (%)			ÍNDICE	RANK	
OBS	GRUPO	CLASSE	OBS	GRUPO	CLASSE	OBS	GRUPO	CLASSE			
81.94	Elite	118	6.86	Regular	98	1.50	Inferior	68	103.38	14º	

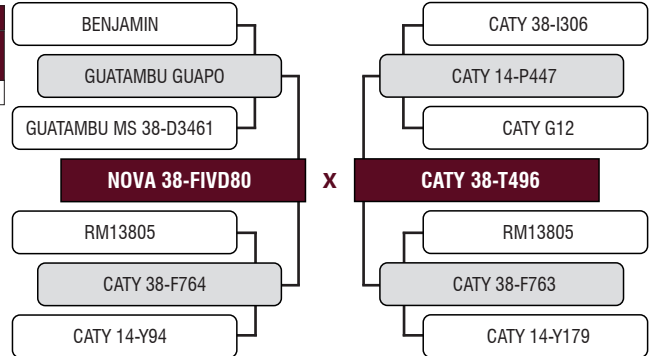

LOTE

149
 INDIVIDUAL

NOVA 38-H62

Tatuagem: H 62 - FÊMEA - BRAFORD - Nascimento: 19/10/2021
 Peso: 480 kg
 PRENHE DO BIG BEN, EM 09/01/2023



Avaliação por Ultrassonografia											
AOL (cm²)			ACABAMENTO (mm)			MARMOREIO (%)			ÍNDICE	RANK	
OBS	GRUPO	CLASSE	OBS	GRUPO	CLASSE	OBS	GRUPO	CLASSE			
76.80	Superior	110	6.68	Regular	87	1.58	Inferior	71	104.04	13º	

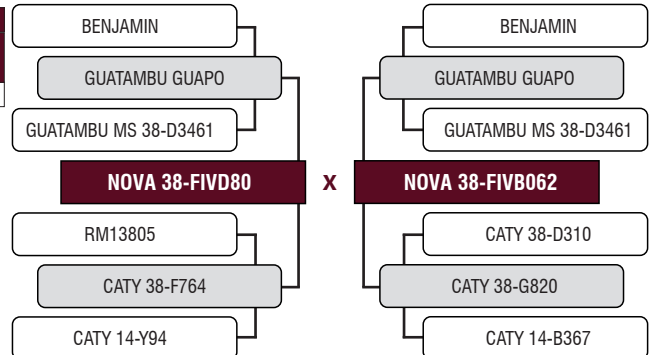

LOTE

150
 INDIVIDUAL

NOVA 38-H49

Tatuagem: H 49 - FÊMEA - BRAFORD - Nascimento: 15/09/2021
 Peso: 421 kg
 PRENHE DO BIG BEN, EM 09/01/2023



Avaliação por Ultrassonografia											
AOL (cm²)			ACABAMENTO (mm)			MARMOREIO (%)			ÍNDICE	RANK	
OBS	GRUPO	CLASSE	OBS	GRUPO	CLASSE	OBS	GRUPO	CLASSE			
54.57	Inferior	78	9.09	Regular	97	2.94	Elite	133	88.59	24º	

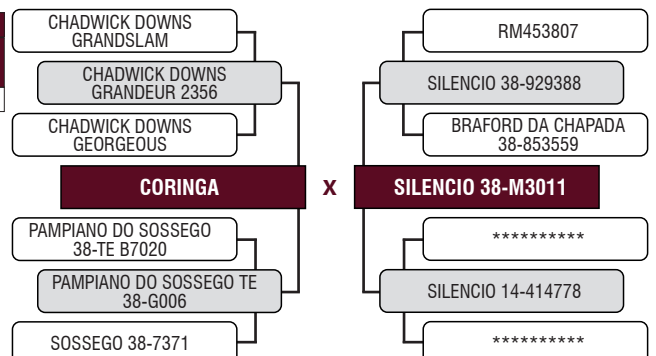

LOTE

151
 INDIVIDUAL

SILENCIO W2645

Tatuagem: W 2645 - FÊMEA - BRAFORD - Nascimento: 16/11/2021
 Peso: 394 kg
 INSEMINADA DO CATY CORONILHA, EM 20/03/2023



Avaliação por Ultrassonografia										
AOL (cm²)			ACABAMENTO (mm)			MARMOREIO (%)			ÍNDICE	RANK
OBS	GRUPO	CLASSE	OBS	GRUPO	CLASSE	OBS	GRUPO	CLASSE		
65.44	Regular	94	8.22	Superior	116	1.94	Regular	88	98.78	19º

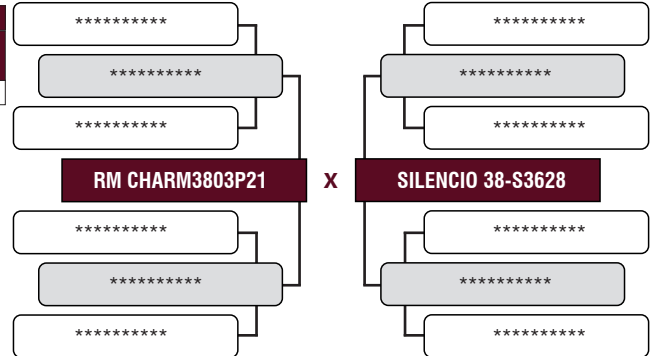

LOTE

152
 INDIVIDUAL

SILENCIO W2646

Tatuagem: W 2646 - FÊMEA - BRAFORD - Nascimento: 16/11/2021
 Peso: 379 kg
 PRENHE DO BIG BEN, EM 09/01/2023



Avaliação por Ultrassonografia										
AOL (cm²)			ACABAMENTO (mm)			MARMOREIO (%)			ÍNDICE	RANK
OBS	GRUPO	CLASSE	OBS	GRUPO	CLASSE	OBS	GRUPO	CLASSE		
60.54	Inferior	87	4.14	Inferior	72	1.79	Regular	81	84.32	29º

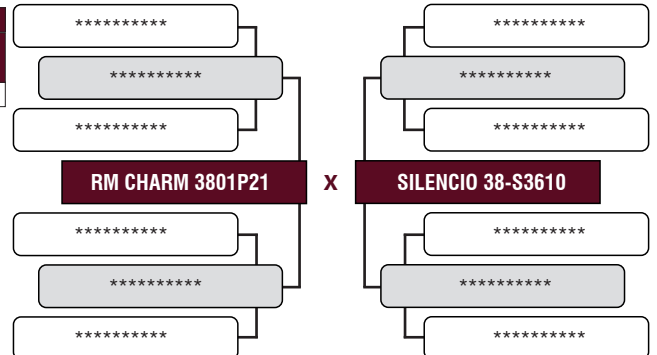

LOTE

153
 INDIVIDUAL

NOVA H42

Tatuagem: H 42 - FÊMEA - BRAFORD - Nascimento: 02/09/2021
 Peso: 426 kg
 INSEMINADA DO CATY CORONILHA, EM 20/03/2023



Avaliação por Ultrassonografia										
AOL (cm²)			ACABAMENTO (mm)			MARMOREIO (%)			ÍNDICE	RANK
OBS	GRUPO	CLASSE	OBS	GRUPO	CLASSE	OBS	GRUPO	CLASSE		
64.19	Regular	92	10.29	Superior	104	2.46	Superior	111	93.34	22º

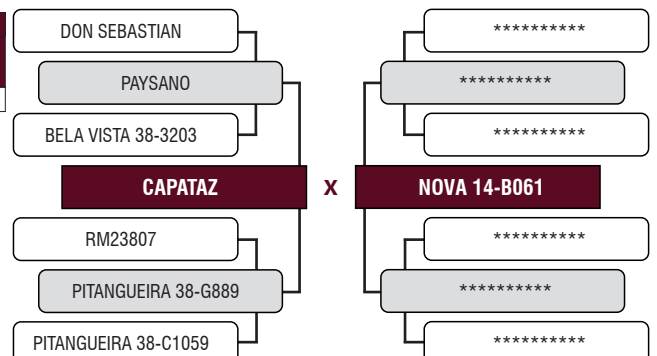

LOTE

154
 INDIVIDUAL

NOVA 38-H20

Tatuagem: H 20 - FÊMEA - BRAFORD - Nascimento: 20/07/2021

Peso: 562 kg

INSEMINADA DO CATY CORONILHA, EM 20/03/2023

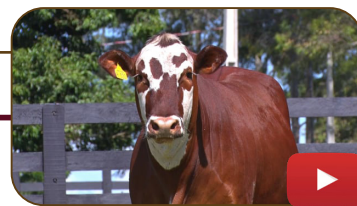

Avaliação por Ultrassonografia											
AOL (cm²)			ACABAMENTO (mm)			MARMOREIO (%)			ÍNDICE	RANK	
OBS	GRUPO	CLASSE	OBS	GRUPO	CLASSE	OBS	GRUPO	CLASSE			
79.82	Elite	115	12.64	Superior	109	2.00	Regular	90	113.61	2º	

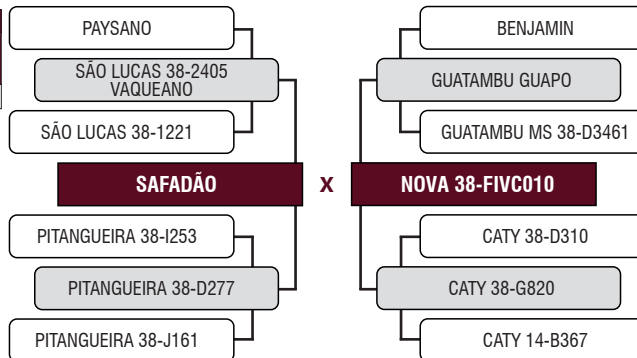

LOTE **PESO MÉDIO: 458 KG**

155 **NOVA 38-FIVH57**

TRIPLO

Tatuagem: H 57 - FÊMEA - BRAFORD - Nascimento: 01/10/2021
 Peso: 480 kg
 INSEMINADA DO CATY CORONILHA, EM 20/03/2023



Avaliação por Ultrassonografia										
AOL (cm²)			ACABAMENTO (mm)			MARMOREIO (%)			ÍNDICE	RANK
OBS	GRUPO	CLASSE	OBS	GRUPO	CLASSE	OBS	GRUPO	CLASSE		
69.60	Superior	100	7.78	Regular	90	2.14	Regular	97	100.92	15º

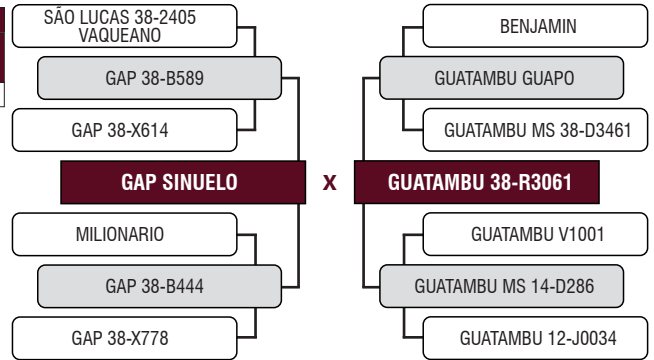

NOVA H71

Tatuagem: H 71 - FÊMEA - BRAFORD - Nascimento: 20/10/2021
 Peso: 454 kg
 INSEMINADA DO CATY CORONILHA, EM 20/03/2023

Avaliação por Ultrassonografia										
AOL (cm²)			ACABAMENTO (mm)			MARMOREIO (%)			ÍNDICE	RANK
OBS	GRUPO	CLASSE	OBS	GRUPO	CLASSE	OBS	GRUPO	CLASSE		
66.22	Regular	95	11.37	Elite	137	1.98	Regular	89	109.65	6º

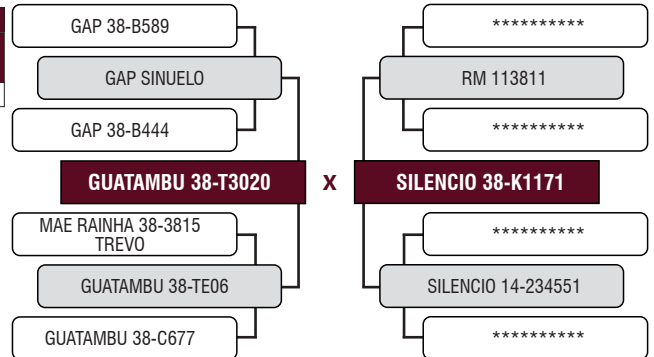

NOVA H27

Tatuagem: H 27 - FÊMEA - BRAFORD - Nascimento: 02/08/2021
 Peso: 440 kg
 INSEMINADA DO CATY CORONILHA, EM 20/03/2023

Avaliação por Ultrassonografia										
AOL (cm²)			ACABAMENTO (mm)			MARMOREIO (%)			ÍNDICE	RANK
OBS	GRUPO	CLASSE	OBS	GRUPO	CLASSE	OBS	GRUPO	CLASSE		
68.68	Regular	99	13.12	Superior	120	3.02	Elite	136	98.25	21º

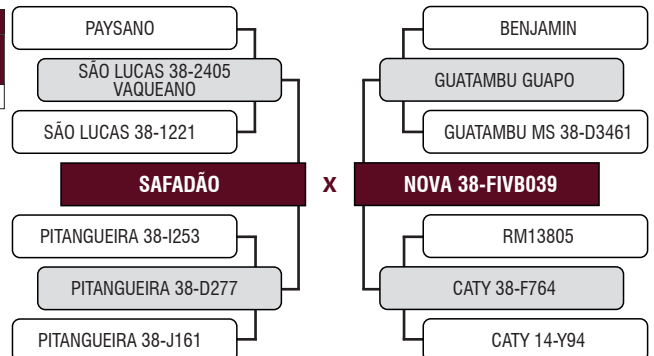

LOTE

156
 INDIVIDUAL

NOVA 38-H11

Tatuagem: H 11 - FÊMEA - BRAFORD - Nascimento: 15/07/2021
 Peso: 503 kg
 INSEMINADA DO CATY CORONILHA, EM 20/03/2023



Avaliação por Ultrassonografia										
AOL (cm²)			ACABAMENTO (mm)			MARMOREIO (%)			ÍNDICE	RANK
OBS	GRUPO	CLASSE	OBS	GRUPO	CLASSE	OBS	GRUPO	CLASSE	ÍNDICE	RANK
78.23	Elite	112	16.09	Elite	143	2.22	Superior	100	113.91	1º

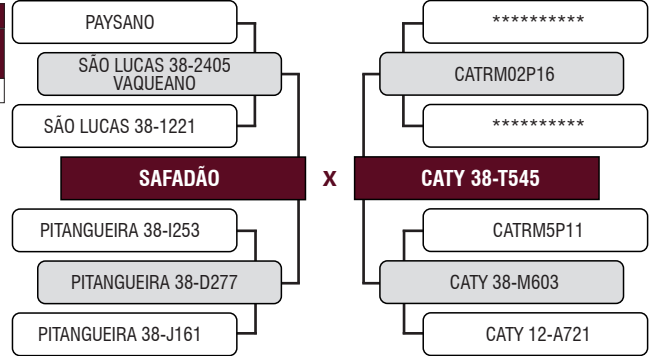

LOTE

PESO MÉDIO: 473 KG

156A
 DUPLO

NOVA 38-H38

Tatuagem: H 38 - FÊMEA - BRAFORD - Nascimento: 24/08/2021
 Peso: 449 kg
 INSEMINADA DO CATY CORONILHA, EM 20/03/2023



Avaliação por Ultrassonografia										
AOL (cm²)			ACABAMENTO (mm)			MARMOREIO (%)			ÍNDICE	RANK
OBS	GRUPO	CLASSE	OBS	GRUPO	CLASSE	OBS	GRUPO	CLASSE	ÍNDICE	RANK
60.78	Inferior	87	7.30	Inferior	68	2.26	Superior	102	85.30	26º

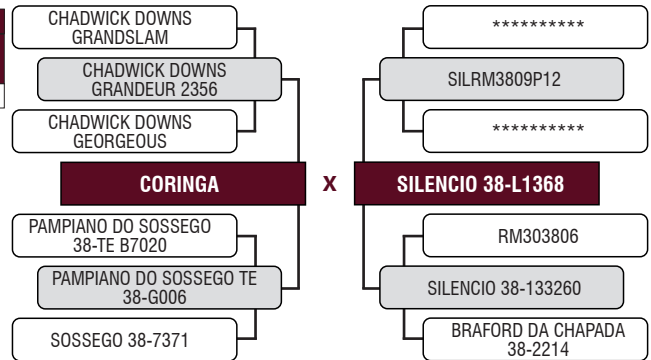

NOVA 38-FIVH58

Tatuagem: H 58 - FÊMEA - BRAFORD - Nascimento: 01/10/2021
 Peso: 497 kg
 INSEMINADA DO CATY CORONILHA, EM 20/03/2023

Avaliação por Ultrassonografia										
AOL (cm²)			ACABAMENTO (mm)			MARMOREIO (%)			ÍNDICE	RANK
OBS	GRUPO	CLASSE	OBS	GRUPO	CLASSE	OBS	GRUPO	CLASSE	ÍNDICE	RANK
56.06	Inferior	81	8.14	Regular	94	1.87	Regular	84	99.10	18º

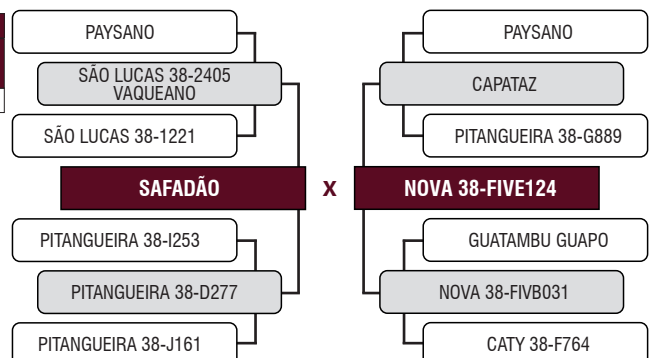

LOTE	PESO MÉDIO: 426 KG									
157 TRIPLÔ	NOVA 38-H97									
	Tatuagem: H 97 - FÊMEA - BRAFORD - Nascimento: 22/12/2021									
	Peso: 395 kg INSEMINADA DO CATY CORONILHA, EM 20/03/2023									



Avaliação por Ultrassonografia										
AOL (cm²)			ACABAMENTO (mm)			MARMOREIO (%)			ÍNDICE	RANK
OBS	GRUPO	CLASSE	OBS	GRUPO	CLASSE	OBS	GRUPO	CLASSE	ÍNDICE	RANK
71.05	Superior	102	7.12	Superior	120	2.40	Superior	108	104.92	11º

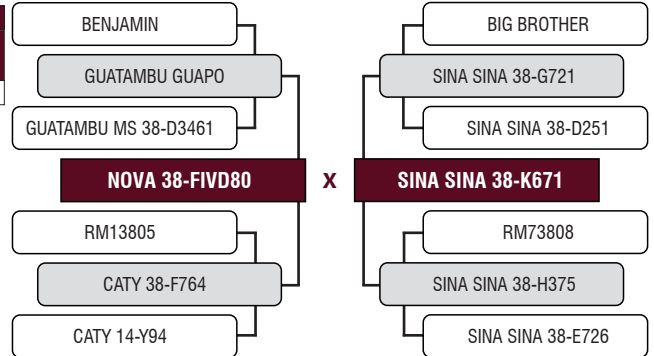

NOVA 38-H78

Tatuagem: H 78 - FÊMEA - BRAFORD - Nascimento: 03/11/2021
 Peso: 427 kg
 INSEMINADA DO CATY CORONILHA, EM 20/03/2023

Avaliação por Ultrassonografia										
AOL (cm²)			ACABAMENTO (mm)			MARMOREIO (%)			ÍNDICE	RANK
OBS	GRUPO	CLASSE	OBS	GRUPO	CLASSE	OBS	GRUPO	CLASSE	ÍNDICE	RANK
71.46	Superior	103	10.08	Elite	130	2.76	Elite	125	107.46	10º

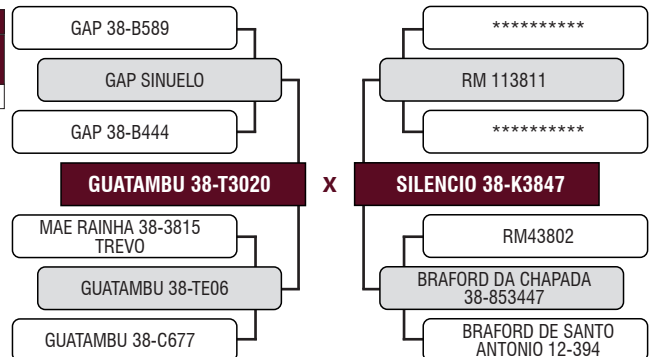

NOVA 38-H1

Tatuagem: H 1 - FÊMEA - BRAFORD - Nascimento: 10/07/2021
 Peso: 456 kg
 PRENHE DO CATY CORONILHA, EM 20/02/2023

Avaliação por Ultrassonografia										
AOL (cm²)			ACABAMENTO (mm)			MARMOREIO (%)			ÍNDICE	RANK
OBS	GRUPO	CLASSE	OBS	GRUPO	CLASSE	OBS	GRUPO	CLASSE	ÍNDICE	RANK
63.74	Regular	92	7.93	Inferior	54	2.29	Superior	103	80.26	30º

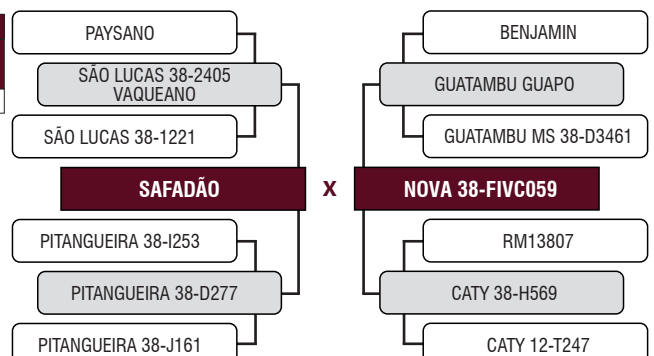

LOTE	PESO MÉDIO: 399 KG	
158	NOVA 38-H48	
DUPLO	Tatuagem: H 48 - FÊMEA - BRAFORD - Nascimento: 10/09/2021 Peso: 417 kg INSEMINADA DO CATY CORONILHA, EM 20/03/2023	



Avaliação por Ultrassonografia										
AOL (cm²)			ACABAMENTO (mm)			MARMOREIO (%)			ÍNDICE	RANK
OBS	GRUPO	CLASSE	OBS	GRUPO	CLASSE	OBS	GRUPO	CLASSE		
55.48	Inferior	80	8.22	Regular	85	2.17	Regular	98	85.14	27º

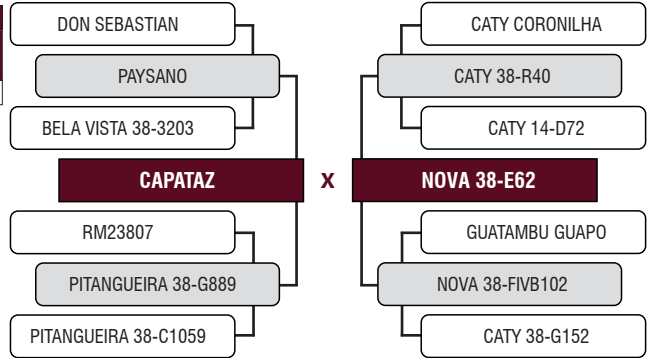

SILENCIO W2660

Tatuagem: W 2660 - FÊMEA - BRAFORD - Nascimento: 20/11/2021
 Peso: 381 kg

Avaliação por Ultrassonografia										
AOL (cm²)			ACABAMENTO (mm)			MARMOREIO (%)			ÍNDICE	RANK
OBS	GRUPO	CLASSE	OBS	GRUPO	CLASSE	OBS	GRUPO	CLASSE		
60.20	Inferior	87	4.87	Regular	82	1.45	Inferior	66	87.15	25º

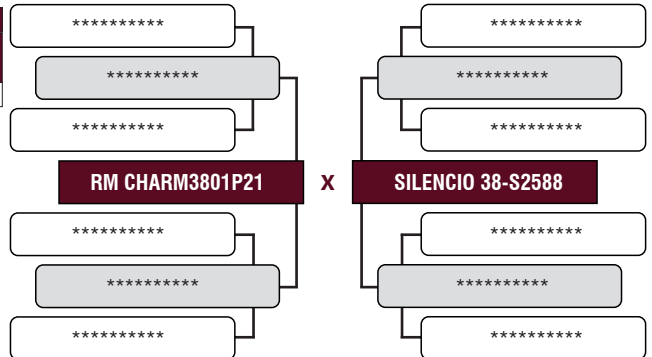

LOTE

159
 INDIVIDUAL

NOVA H76

Tatuagem: H 76 - FÊMEA - BRAFORD - Nascimento: 25/10/2021
 Peso: 457 kg
 INSEMINADA DO CATY CORONILHA, EM 20/03/2023



Avaliação por Ultrassonografia											
AOL (cm²)			ACABAMENTO (mm)			MARMOREIO (%)			ÍNDICE	RANK	
OBS	GRUPO	CLASSE	OBS	GRUPO	CLASSE	OBS	GRUPO	CLASSE			
72.87	Superior	105	7.96	Superior	103	2.05	Regular	92	104.33	12º	

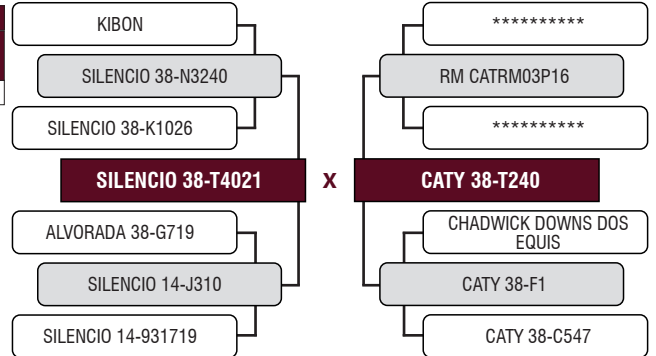

LOTE

160
 INDIVIDUAL

NOVA 38-H74

Tatuagem: H 74 - FÊMEA - BRAFORD - Nascimento: 23/10/2021
 Peso: 475 kg
 INSEMINADA DO CATY CORONILHA, EM 20/03/2023



Avaliação por Ultrassonografia											
AOL (cm²)			ACABAMENTO (mm)			MARMOREIO (%)			ÍNDICE	RANK	
OBS	GRUPO	CLASSE	OBS	GRUPO	CLASSE	OBS	GRUPO	CLASSE			
69.97	Superior	101	5.99	Regular	81	2.86	Elite	129	99.90	17º	

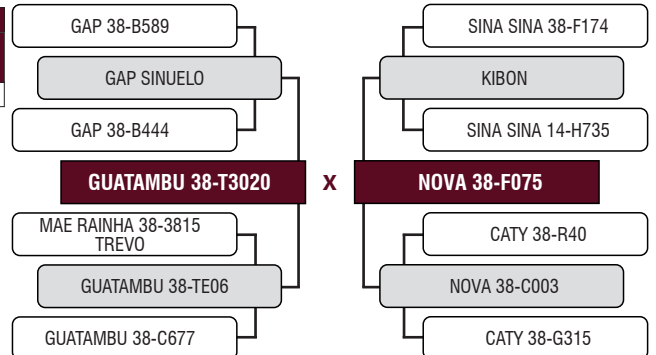

LOTE

161
 INDIVIDUAL

SILENCIO 38-T2209

Tatuagem: T 2209 - FÊMEA - BRAFORD - Nascimento: 20/09/2018
 Peso: 732 kg
 PRENHE DO PITANGUEIRA U3100, EM 15/06/2022

